



# EasySpray 18V-100

Robert Bosch Power Tools GmbH  
70538 Stuttgart  
GERMANY

[www.bosch-pt.com](http://www.bosch-pt.com)

1 609 92A 848 (2022.07) TAG / 331



1 609 92A 848



- |  |  |                                 |
|--|--|---------------------------------|
| <b>de</b> Originalbetriebsanleitung          | <b>ru</b> Оригинальное руководство по эксплуатации | <b>lt</b> Originali instrukcija |
| <b>en</b> Original instructions              | <b>uk</b> Оригінальна інструкція з експлуатації    | <b>ar</b> دليل التشغيل الأصلي   |
| <b>fr</b> Notice originale                   | <b>kk</b> Пайдалану нұсқаулығының түпнұсқасы       | <b>fa</b> دفترچه راهنمای اصلی   |
| <b>es</b> Manual original                    | <b>ro</b> Instrucțiuni originale                   |                                 |
| <b>pt</b> Manual original                    | <b>bg</b> Оригинална инструкция                    |                                 |
| <b>it</b> Istruzioni originali               | <b>mk</b> Оригинална упатство за работа            |                                 |
| <b>nl</b> Oorspronkelijke gebruiksaanwijzing | <b>sr</b> Originalno uputstvo za rad               |                                 |
| <b>da</b> Original brugsanvisning            | <b>sl</b> Izvirna navodila                         |                                 |
| <b>sv</b> Bruksanvisning i original          | <b>hr</b> Originalne upute za rad                  |                                 |
| <b>no</b> Original driftsinstruks            | <b>et</b> Algupärane kasutusjuhend                 |                                 |
| <b>fi</b> Alkuperäiset ohjeet                | <b>lv</b> Instrukcijas oriģinālvalodā              |                                 |
| <b>el</b> Πρωτότυπο οδηγίων χρήσης           |  |                                 |
| <b>tr</b> Orijinal işletme talimatı          |  |                                 |
| <b>pl</b> Instrukcja oryginalna              |  |                                 |
| <b>cs</b> Původní návod k používání          |  |                                 |
| <b>sk</b> Pôvodný návod na použitie          |  |                                 |
| <b>hu</b> Eredeti használati utasítás        |  |                                 |



Deutsch .....	Seite	7
English .....	Page	17
Français .....	Page	27
Español .....	Página	37
Portugués .....	Página	48
Italiano .....	Página	58
Nederlands .....	Página	69
Dansk .....	Side	79
Svensk .....	Sidan	88
Norsk .....	Side	97
Suomi .....	Sivu	106
Ελληνικά .....	Σελίδα	116
Türkçe .....	Sayfa	126
Polski .....	Strona	137
Čeština .....	Stránka	148
Slovenčina .....	Stránka	157
Magyar .....	Oldal	167
Русский .....	Страница	178
Українська .....	Сторінка	190
Қазақ .....	Бет	201
Română .....	Pagina	213
Български .....	Страница	224
Македонски .....	Страница	235
Srpski .....	Strana	246
Slovenščina .....	Stran	255
Hrvatski .....	Stranica	265
Eesti .....	Lehekülg	275
Latviešu .....	Lappuse	284
Lietuvių k. ....	Puslapis	295
عربي .....	الصفحة	305
فارسی .....	صفحه	315

CE / UK CA ..... I/i

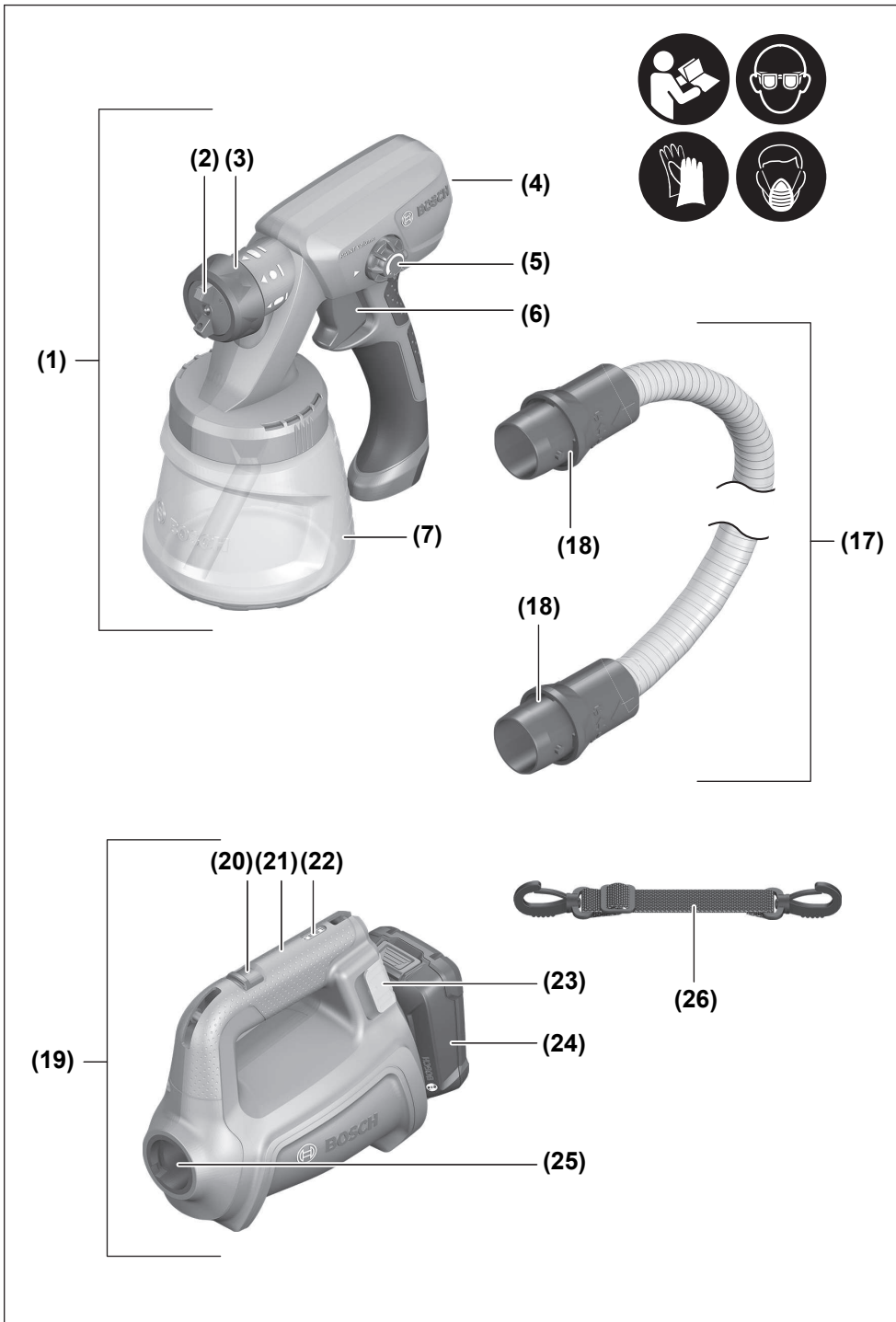

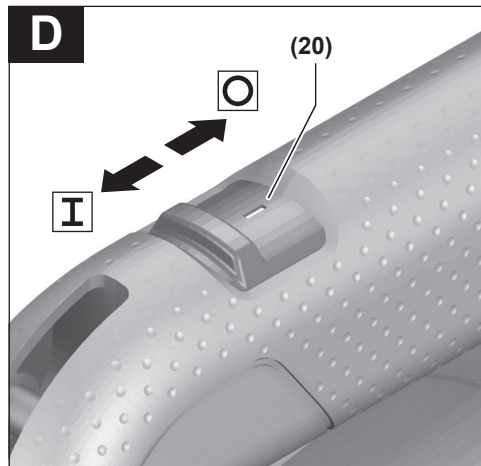
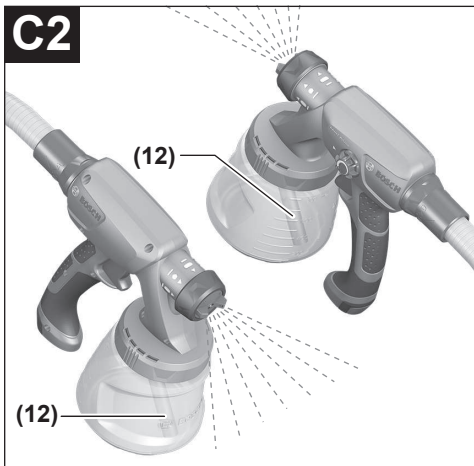
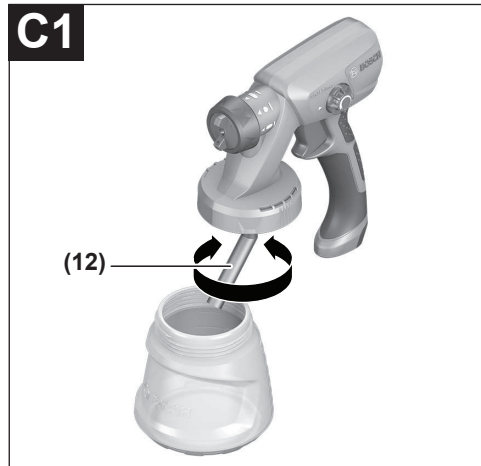
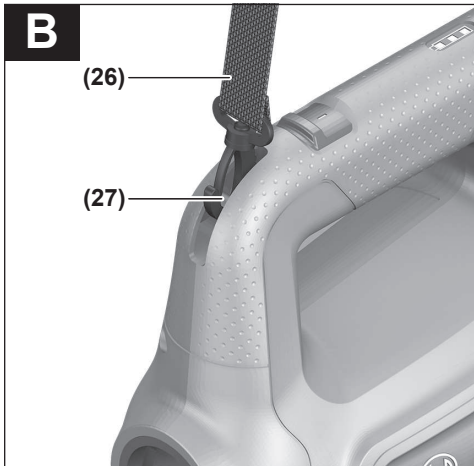
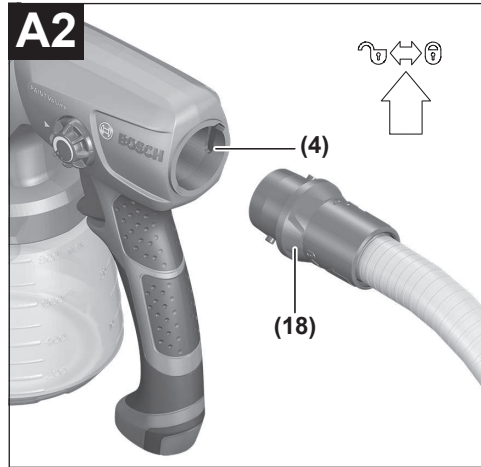
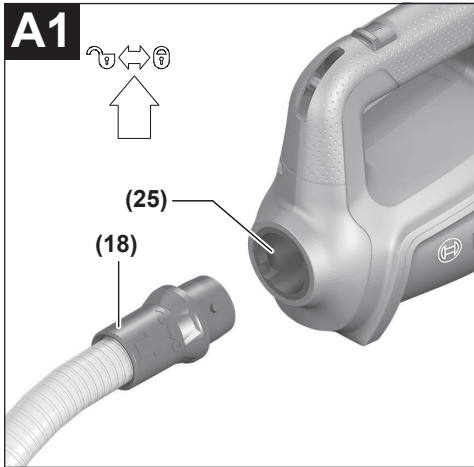

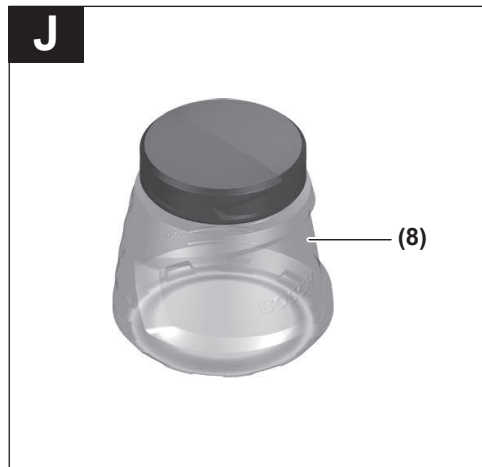
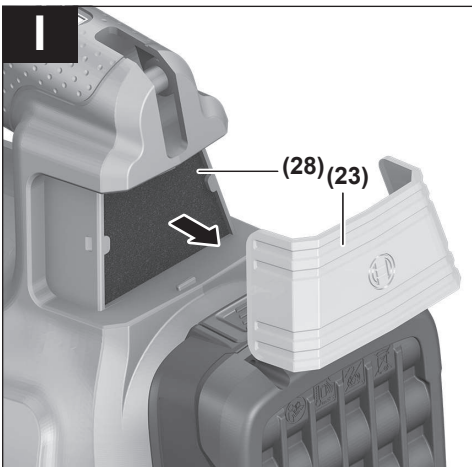
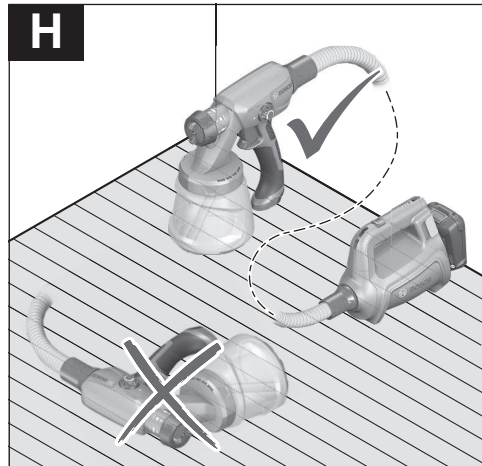
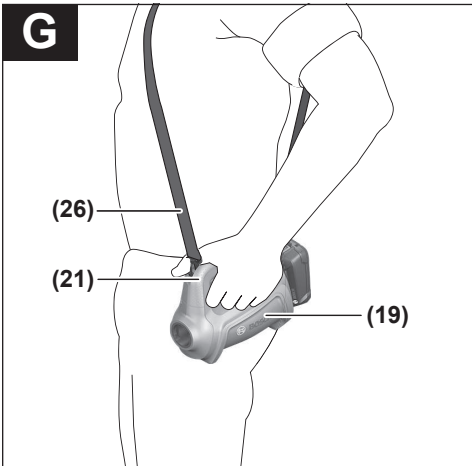
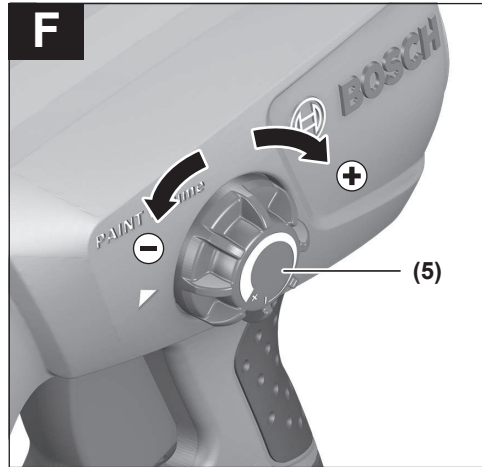
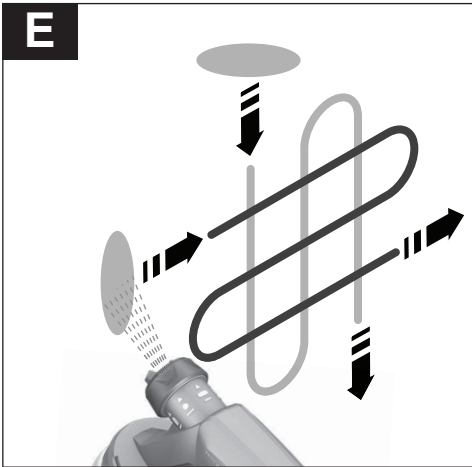

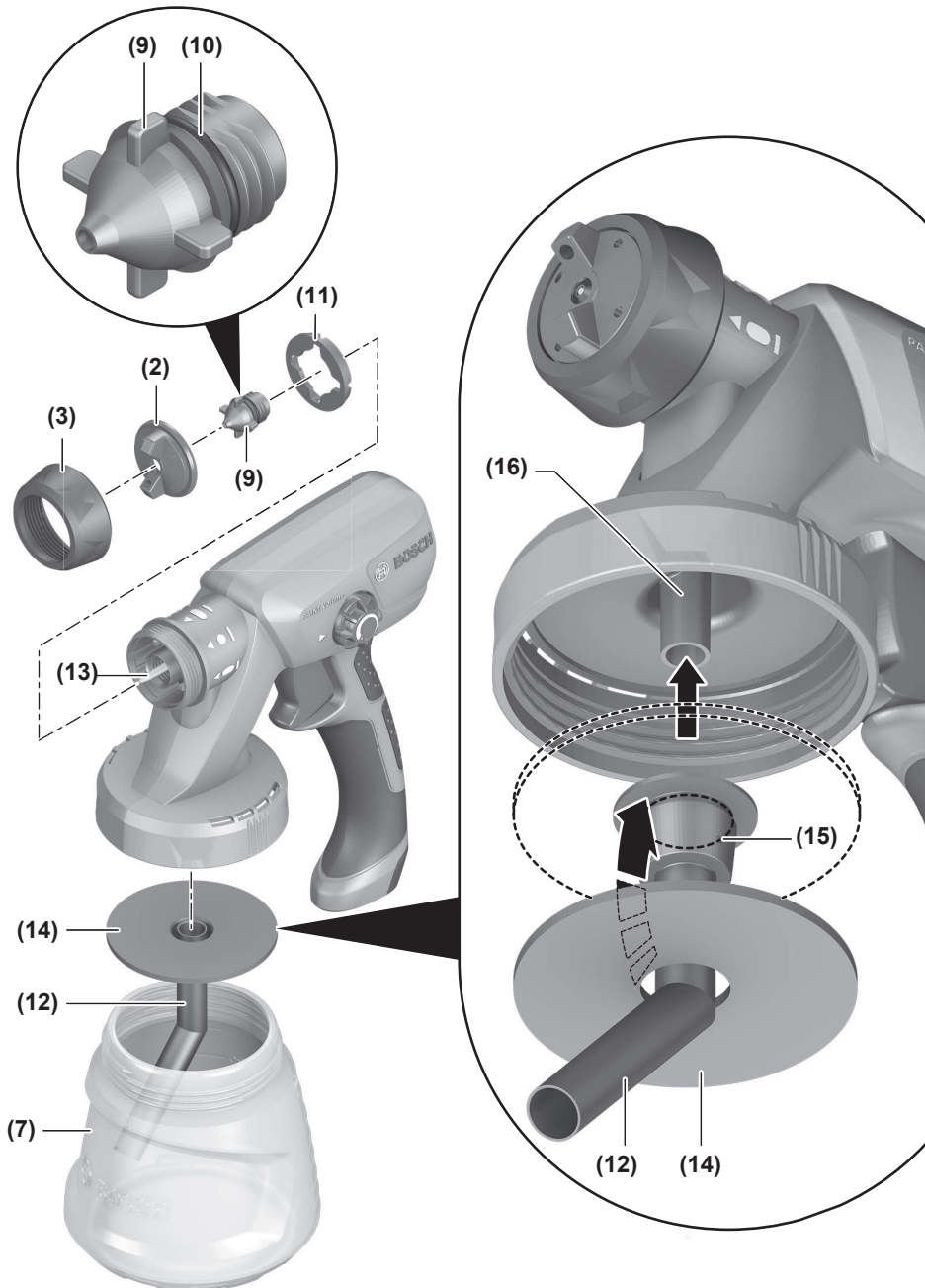
**K**

# Deutsch

## Sicherheitshinweise

### Allgemeine Sicherheitshinweise für Elektrowerkzeuge

**⚠️ WARNUNG** Lesen Sie alle Sicherheitshinweise, Anweisungen, Gebildungen und technischen Daten, mit denen dieses Elektrowerkzeug versehen ist. Versäumnisse bei der Einhaltung der Sicherheitshinweise und nachfolgenden Anweisungen können elektrischen Schlag, Brand und/oder schwere Verletzungen verursachen.

**Bewahren Sie alle Sicherheitshinweise und Anweisungen für die Zukunft auf.**

Der in den Sicherheitshinweisen verwendete Begriff „Elektrowerkzeug“ bezieht sich auf netzbetriebene Elektrowerkzeuge (mit Netzleitung) und auf akkubetriebene Elektrowerkzeuge (ohne Netzleitung).

#### Arbeitsplatzsicherheit

- ▶ **Halten Sie Ihren Arbeitsbereich sauber und gut beleuchtet.** Unordnung oder unbeleuchtete Arbeitsbereiche können zu Unfällen führen.
- ▶ **Arbeiten Sie mit dem Elektrowerkzeug nicht in explosionsgefährdeter Umgebung, in der sich brennbare Flüssigkeiten, Gase oder Stäube befinden.** Elektrowerkzeuge erzeugen Funken, die den Staub oder die Dämpfe entzünden können.
- ▶ **Halten Sie Kinder und andere Personen während der Benutzung des Elektrowerkzeugs fern.** Bei Ablenkung können Sie die Kontrolle über das Elektrowerkzeug verlieren.

#### Elektrische Sicherheit

- ▶ **Der Anschlussstecker des Elektrowerkzeuges muss in die Steckdose passen. Der Stecker darf in keiner Weise verändert werden. Verwenden Sie keine Adapterstecker gemeinsam mit schutzgeerdeten Elektrowerkzeugen.** Unveränderte Stecker und passende Steckdosen verringern das Risiko eines elektrischen Schlages.
- ▶ **Vermeiden Sie Körperkontakt mit geerdeten Oberflächen wie von Rohren, Heizungen, Herden und Kühlschränken.** Es besteht ein erhöhtes Risiko durch elektrischen Schlag, wenn Ihr Körper geerdet ist.
- ▶ **Halten Sie Elektrowerkzeuge von Regen oder Nässe fern.** Das Eindringen von Wasser in ein Elektrowerkzeug erhöht das Risiko eines elektrischen Schlages.
- ▶ **Zweckentfremden Sie die Anschlussleitung nicht, um das Elektrowerkzeug zu tragen, aufzuhängen oder um den Stecker aus der Steckdose zu ziehen. Halten Sie die Anschlussleitung fern von Hitze, Öl, scharfen Kanten oder sich bewegenden Teilen.** Beschädigte oder verwickelte Anschlussleitungen erhöhen das Risiko eines elektrischen Schlages.

- ▶ **Wenn Sie mit einem Elektrowerkzeug im Freien arbeiten, verwenden Sie nur Verlängerungskabel, die auch für den Außenbereich geeignet sind.** Die Anwendung einer für den Außenbereich geeigneten Verlängerungsleitung verringert das Risiko eines elektrischen Schlages.
- ▶ **Wenn der Betrieb des Elektrowerkzeuges in feuchter Umgebung nicht vermeidbar ist, verwenden Sie einen Fehlerstromschutzschalter.** Der Einsatz eines Fehlerstromschutzschalters vermindert das Risiko eines elektrischen Schlages.

#### Sicherheit von Personen

- ▶ **Seien Sie aufmerksam, achten Sie darauf, was Sie tun, und gehen Sie mit Vernunft an die Arbeit mit einem Elektrowerkzeug. Benutzen Sie kein Elektrowerkzeug, wenn Sie müde sind oder unter dem Einfluss von Drogen, Alkohol oder Medikamenten stehen.** Ein Moment der Unachtsamkeit beim Gebrauch des Elektrowerkzeuges kann zu ernsthaften Verletzungen führen.
- ▶ **Tragen Sie persönliche Schutzausrüstung und immer eine Schutzbrille.** Das Tragen persönlicher Schutzausrüstung, wie Staubmaske, rutschfeste Sicherheitsschuhe, Schutzhelm oder Gehörschutz, je nach Art und Einsatz des Elektrowerkzeuges, verringert das Risiko von Verletzungen.
- ▶ **Vermeiden Sie eine unbeabsichtigte Inbetriebnahme. Vergewissern Sie sich, dass das Elektrowerkzeug ausgeschaltet ist, bevor Sie es an die Stromversorgung und/oder den Akku anschließen, es aufnehmen oder tragen.** Wenn Sie beim Tragen des Elektrowerkzeuges den Finger am Schalter haben oder das Gerät eingeschaltet an die Stromversorgung anschließen, kann dies zu Unfällen führen.
- ▶ **Entfernen Sie Einstellwerkzeuge oder Schraubenschlüssel, bevor Sie das Elektrowerkzeug einschalten.** Ein Werkzeug oder Schlüssel, der sich in einem drehenden Geräteteil befindet, kann zu Verletzungen führen.
- ▶ **Vermeiden Sie eine abnormale Körperhaltung. Sorgen Sie für einen sicheren Stand und halten Sie jederzeit das Gleichgewicht.** Dadurch können Sie das Elektrowerkzeug in unerwarteten Situationen besser kontrollieren.
- ▶ **Tragen Sie geeignete Kleidung. Tragen Sie keine weite Kleidung oder Schmuck. Halten Sie Haare und Kleidung fern von sich bewegenden Teilen.** Lockere Kleidung, Schmuck oder lange Haare können von sich bewegenden Teilen erfasst werden.
- ▶ **Wenn Staubabsaug- und -auffangeinrichtungen montiert werden können, sind diese anzuschließen und richtig zu verwenden.** Verwendung einer Staubabsaugung kann Gefährdungen durch Staub verringern.
- ▶ **Wiegen Sie sich nicht in falscher Sicherheit und setzen Sie sich nicht über die Sicherheitsregeln für Elektrowerkzeuge hinweg, auch wenn Sie nach vielfachem Gebrauch mit dem Elektrowerkzeug vertraut sind.** Achtloses Handeln kann binnen Sekundenbruchteilen zu schweren Verletzungen führen.



### Verwendung und Behandlung des Elektrowerkzeugs

- ▶ **Überlasten Sie das Elektrowerkzeug nicht. Verwenden Sie für Ihre Arbeit das dafür bestimmte Elektrowerkzeug.** Mit dem passenden Elektrowerkzeug arbeiten Sie besser und sicherer im angegebenen Leistungsbereich.
- ▶ **Benutzen Sie kein Elektrowerkzeug, dessen Schalter defekt ist.** Ein Elektrowerkzeug, das sich nicht mehr ein- oder ausschalten lässt, ist gefährlich und muss repariert werden.
- ▶ **Ziehen Sie den Stecker aus der Steckdose und/oder entfernen Sie einen abnehmbaren Akku, bevor Sie Geräteeinstellungen vornehmen, Einsatzwerkzeugteile wechseln oder das Elektrowerkzeug weglegen.** Diese Vorsichtsmaßnahme verhindert den unbeabsichtigten Start des Elektrowerkzeugs.
- ▶ **Bewahren Sie unbenutzte Elektrowerkzeuge außerhalb der Reichweite von Kindern auf. Lassen Sie keine Personen das Elektrowerkzeug benutzen, die mit diesem nicht vertraut sind oder diese Anweisungen nicht gelesen haben.** Elektrowerkzeuge sind gefährlich, wenn sie von unerfahrenen Personen benutzt werden.
- ▶ **Pflegen Sie Elektrowerkzeuge und Einsatzwerkzeug mit Sorgfalt. Kontrollieren Sie, ob bewegliche Teile einwandfrei funktionieren und nicht klemmen, ob Teile gebrochen oder so beschädigt sind, dass die Funktion des Elektrowerkzeuges beeinträchtigt ist. Lassen Sie beschädigte Teile vor dem Einsatz des Gerätes reparieren.** Viele Unfälle haben ihre Ursache in schlecht gewarteten Elektrowerkzeugen.
- ▶ **Halten Sie Schneidwerkzeuge scharf und sauber.** Sorgfältig gepflegte Schneidwerkzeuge mit scharfen Schneidkanten verkleben sich weniger und sind leichter zu führen.
- ▶ **Verwenden Sie Elektrowerkzeug, Zubehör, Einsatzwerkzeuge usw. entsprechend diesen Anweisungen. Berücksichtigen Sie dabei die Arbeitsbedingungen und die auszuführende Tätigkeit.** Der Gebrauch von Elektrowerkzeugen für andere als die vorgesehenen Anwendungen kann zu gefährlichen Situationen führen.
- ▶ **Halten Sie Griffe und Griffflächen trocken, sauber und frei von Öl und Fett.** Rutschige Griffe und Griffflächen erlauben keine sichere Bedienung und Kontrolle des Elektrowerkzeugs in unvorhergesehenen Situationen.

### Verwendung und Behandlung des Akkuwerkzeugs

- ▶ **Laden Sie die Akkus nur mit Ladegeräten auf, die vom Hersteller empfohlen werden.** Durch ein Ladegerät, das für eine bestimmte Art von Akkus geeignet ist, besteht Brandgefahr, wenn es mit anderen Akkus verwendet wird.
- ▶ **Verwenden Sie nur die dafür vorgesehenen Akkus in den Elektrowerkzeugen.** Der Gebrauch von anderen Akkus kann zu Verletzungen und Brandgefahr führen.
- ▶ **Halten Sie den nicht benutzten Akku fern von Büroklammern, Münzen, Schlüsseln, Nägeln, Schrauben oder anderen kleinen Metallgegenständen, die eine Überbrückung der Kontakte verursachen könnten.** Ein

Kurzschluss zwischen den Akkukontakten kann Verbrennungen oder Feuer zur Folge haben.

- ▶ **Bei falscher Anwendung kann Flüssigkeit aus dem Akku austreten. Vermeiden Sie den Kontakt damit. Bei zufälligem Kontakt mit Wasser abspülen. Wenn die Flüssigkeit in die Augen kommt, nehmen Sie zusätzliche ärztliche Hilfe in Anspruch.** Austretende Akkufflüssigkeit kann zu Hautreizungen oder Verbrennungen führen.
- ▶ **Benutzen Sie keinen beschädigten oder veränderten Akku.** Beschädigte oder veränderte Akkus können sich unvorhersehbar verhalten und zu Feuer, Explosion oder Verletzungsgefahr führen.
- ▶ **Setzen Sie einen Akku keinem Feuer oder zu hohen Temperaturen aus.** Feuer oder Temperaturen über 130°C können eine Explosion hervorrufen.
- ▶ **Befolgen Sie alle Anweisungen zum Laden und laden Sie den Akku oder das Akkuwerkzeug niemals außerhalb des in der Betriebsanleitung angegebenen Temperaturbereichs.** Falsches Laden oder Laden außerhalb des zugelassenen Temperaturbereichs kann den Akku zerstören und die Brandgefahr erhöhen.

### Service

- ▶ **Lassen Sie Ihr Elektrowerkzeug nur von qualifiziertem Fachpersonal und nur mit Original-Ersatzteilen reparieren.** Damit wird sichergestellt, dass die Sicherheit des Elektrowerkzeuges erhalten bleibt.
- ▶ **Warten Sie niemals beschädigte Akkus.** Sämtliche Wartung von Akkus sollte nur durch den Hersteller oder bevollmächtigte Kundendienststellen erfolgen.

### Sicherheitshinweise für Feinsprühsysteme

- ▶ **Halten Sie Ihren Arbeitsbereich sauber, gut beleuchtet und frei von Farb- oder Lösemittelbehältern, Lappen und sonstigen brennbaren Materialien.** Es besteht die Gefahr der Selbstentzündung. Halten Sie funktionsfähige Feuerlöscher oder Löscheräte zu jeder Zeit bereit.
- ▶ **Sorgen Sie für gute Belüftung im Sprühbereich und für ausreichend Frischluft im gesamten Raum.** Verdunstende brennbare Lösemittel schaffen eine explosive Umgebung.
- ▶ **Sprühen und reinigen Sie nicht mit Materialien, deren Flammpunkt unterhalb von 55°C liegt. Verwenden Sie Materialien auf der Basis von Wasser, schwerflüchtigen Kohlenwasserstoffen oder ähnlichen Materialien.** Leichtflüchtige verdunstende Lösemittel schaffen eine explosive Umgebung.
- ▶ **Sprühen Sie nicht im Bereich von Zündquellen wie statischen Elektrizitätsfunken, offenen Flammen, Zündflammen, heißen Gegenständen, Motoren, Zigaretten, und Funken durch Ein- und Ausstecken von Stromkabeln oder der Bedienung von Schaltern.** Derartige Funkenquellen können zu einer Entzündung der Umgebung führen.



- ▶ **Versprühen Sie keine Materialien bei denen nicht bekannt ist, ob sie eine Gefahr darstellen.** Unbekannte Materialien können gefährdende Bedingungen schaffen.
- ▶ **Versprühen Sie kein kochendes Wasser. Versprühen Sie nur warmes Wasser (max. 55 °C) ohne chemische Zusätze.**
- ▶ **Tragen Sie zusätzliche persönliche Schutzausrüstung wie entsprechende Schutzhandschuhe und Schutz- oder Atemschutzmaske beim Sprühen oder der Handhabung von Chemikalien.** Das Tragen von Schutzausrüstung für entsprechende Bedingungen verringert die Aussetzung gegenüber gefährdenden Substanzen.



- ▶ **Geben Sie acht auf etwaige Gefahren des Sprühguts. Beachten Sie die Markierungen auf dem Behälter oder die Herstellerinformationen des Sprühguts, einschließlich der Aufforderung zur Verwendung persönlicher Schutzausrüstung.** Den Herstelleranweisungen ist Folge zu leisten, um das Risiko von Feuer sowie durch Gifte, Karzinogene etc. hervorgerufenen Verletzungen zu verringern.
- ▶ **Halten Sie Akku-Kontakte und den Schalterdrücker des Sprühsystems frei von Farbe und anderen Flüssigkeiten.** Versäumnisse bei der Einhaltung können elektrischen Schlag zur Folge haben.
- ▶ **Beaufsichtigen Sie Kinder.** Damit wird sichergestellt, dass Kinder nicht mit dem Feinsprühsystem spielen.
- ▶ **Bei Beschädigung und unsachgemäßem Gebrauch des Akkus können Dämpfe austreten. Der Akku kann brennen oder explodieren.** Führen Sie Frischluft zu und suchen Sie bei Beschwerden einen Arzt auf. Die Dämpfe können die Atemwege reizen.
- ▶ **Öffnen Sie den Akku nicht.** Es besteht die Gefahr eines Kurzschlusses.
- ▶ **Durch spitze Gegenstände wie z. B. Nagel oder Schraubenzieher oder durch äußere Krafteinwirkung kann der Akku beschädigt werden.** Es kann zu einem internen Kurzschluss kommen und der Akku brennen, rauchen, explodieren oder überhitzen.
- ▶ **Verwenden Sie den Akku nur in Produkten des Herstellers.** Nur so wird der Akku vor gefährlicher Überlastung geschützt.



**Schützen Sie den Akku vor Hitze, z. B. auch vor dauernder Sonneneinstrahlung, Feuer, Schmutz, Wasser und Feuchtigkeit.** Es besteht Explosions- und Kurzschlussgefahr.



## Produkt- und Leistungsbeschreibung



**Lesen Sie alle Sicherheitshinweise und Anweisungen.** Versäumnisse bei der Einhaltung der Sicherheitshinweise und Anweisungen können elektrischen Schlag, Brand und/oder schwere Verletzungen verursachen.

Bitte beachten Sie die Abbildungen im vorderen Teil der Betriebsanleitung.

### Bestimmungsgemäßer Gebrauch

Das Elektrowerkzeug ist bestimmt zum Sprühen folgender Sprühmaterialien: lösemittelhaltige und wasserverdünnbare (empfohlen) Lackfarben, Lasuren, Grundierungen, Klarlacke, Imprägnierungen, Öle und Wasser.

Das Elektrowerkzeug ist nicht geeignet zum Verarbeiten von Dispersions- und Latexfarben (Wandfarben) sowie Laugen, Beizen, säurehaltigen Beschichtungsstoffen, Desinfektionsmitteln, Pflanzenschutzmitteln und Fassadenfarben.

### Abgebildete Komponenten

Die Nummerierung der abgebildeten Komponenten bezieht sich auf die Darstellung des Elektrowerkzeuges auf der Grafikkarte.

- (1) **Sprühpistole**
- (2) Luftkappe
- (3) Überwurfmutter
- (4) Schlauchanschluss (Sprühpistole)
- (5) Stellrad für Sprühmaterialmenge
- (6) Bedienschalter
- (7) Behälter für Sprühmaterial
- (8) Ersatzbehälter Sprühmaterial<sup>a)</sup>
- (9) Düsenkappe
- (10) O-Ring
- (11) Dichtscheibe
- (12) Steigrohr
- (13) Düsennadel
- (14) Behälterdichtung
- (15) Entlüftungsbohrung
- (16) Farbkanal
- (17) **Luftschlauch**
- (18) Bajonettverschluss
- (19) **Basiseinheit**
- (20) Ein-/Ausschalter
- (21) Tragegriff
- (22) Ladezustandsanzeige
- (23) Luftfilterabdeckung
- (24) Akku
- (25) Schlauchanschluss (Basiseinheit)
- (26) Tragegurt

(27) Öse für Tragegurt

(28) Luftfilter

- a) **Abgebildetes oder beschriebenes Zubehör gehört nicht zum Standard-Lieferumfang. Das vollständige Zubehör finden Sie in unserem Zubehörprogramm.**

## Technische Daten

Feinsprühsystem		EasySpray 18V-100
Sachnummer		<b>3 603 B08 0..</b>
Nennspannung	V=	18
Förderleistung	ml/min	100
Zeitaufwand für 2 m <sup>2</sup> Farbauftrag	min	2
Volumen des Behälters für Sprühmaterial	ml	800
Düsenkappe (9) (grau)		●
– <b>Anwendungsfall „Holz“:</b> Sprühen von lösemittelhaltigen und wasserverdünnbaren Lackfarben, Lasuren, Grundierungen, Klarlacken und Ölen		
Luftschlauchlänge	m	1,25
Gewicht entsprechend EPTA-Procedure 01:2014	kg	2,1 (1,5 Ah)–2,5 (6,0 Ah)
erlaubte Umgebungstemperatur		
– beim Laden	°C	0...+35
– beim Betrieb <sup>A)</sup> und bei Lagerung	°C	-20...+50
empfohlene Akkus		PBA 18V...W-
empfohlene Ladegeräte <sup>B)</sup>		AL 18...

A) eingeschränkte Leistung bei Temperaturen <10 °C

B) Die folgenden Ladegeräte sind mit dem Akku PBA nicht kompatibel: AL 1814 CV, AL 1820 CV, AL 1860 CV

Technische Daten ermittelt mit Akku aus Lieferumfang.

## Geräusch-/Vibrationsinformation

Geräuschemissionswerte ermittelt entsprechend **EN 62841-1**.

Der A-bewertete Schalldruckpegel des Elektrowerkzeugs beträgt typischerweise **79 dB(A)**. Unsicherheit K=3 dB. Der Geräuschpegel beim Arbeiten kann die angegebenen Werte überschreiten. **Gehörschutz tragen!**

Schwingungsgesamtwerte  $a_{\text{H}}$  (Vektorsumme dreier Richtungen) und Unsicherheit K ermittelt entsprechend **EN 62841-1**:

$$a_{\text{H}} < 2,5 \text{ m/s}^2, K = 1,5 \text{ m/s}^2$$

Der in diesen Anweisungen angegebene Schwingungspegel und der Geräuschemissionswert sind entsprechend einem genormten Messverfahren gemessen worden und können für den Vergleich von Elektrowerkzeugen miteinander verwendet werden. Sie eignen sich auch für eine vorläufige Einschätzung der Schwingungs- und Geräuschemission.

Der angegebene Schwingungspegel und der Geräuschemissionswert repräsentieren die hauptsächlichen Anwendungen des Elektrowerkzeugs. Wenn allerdings das Elektrowerkzeug für andere Anwendungen, mit abweichenden Einsatzwerkzeugen oder ungenügender Wartung eingesetzt wird, können der Schwingungspegel und der Geräuschemissionswert abweichen. Dies kann die Schwingungs- und Geräuschemission über den gesamten Arbeitszeitraum deutlich erhöhen.

Für eine genaue Abschätzung der Schwingungs- und Geräuschemissionen sollten auch die Zeiten berücksichtigt werden, in denen das Gerät abgeschaltet ist oder zwar läuft, aber nicht tatsächlich im Einsatz ist. Dies kann die Schwingungs- und Geräuschemissionen über den gesamten Arbeitszeitraum deutlich reduzieren.

Legen Sie zusätzliche Sicherheitsmaßnahmen zum Schutz des Bedieners vor der Wirkung von Schwingungen fest wie zum Beispiel: Wartung von Elektrowerkzeug und Einsatzwerkzeugen, Warmhalten der Hände, Organisation der Arbeitsabläufe.

Legen Sie zusätzliche Sicherheitsmaßnahmen zum Schutz des Bedieners vor der Wirkung von Schwingungen fest wie zum Beispiel: Wartung von Elektrowerkzeug und Einsatzwerkzeugen, Warmhalten der Hände, Organisation der Arbeitsabläufe.

## Akku

### Akku laden

- **Benutzen Sie nur die in den technischen Daten aufgeführten Ladegeräte.** Nur diese Ladegeräte sind auf den bei Ihrem Elektrowerkzeug verwendeten Li-Ionen-Akku abgestimmt.

**Hinweis:** Lithium-Ion-Akkus werden aufgrund internationaler Transportvorschriften teilgeladen ausgeliefert. Um die volle Leistung des Akkus zu gewährleisten, laden Sie vor dem ersten Einsatz den Akku vollständig auf.

- **Drücken Sie nach dem automatischen Abschalten des Elektrowerkzeuges nicht weiter auf den Ein-/Aus-schalter.** Der Akku kann beschädigt werden.

### Akku einsetzen

Schieben Sie den geladenen Akku in die Akku-Aufnahme, bis dieser eingerastet ist.

### Akku entnehmen

Zur Entnahme des Akkus drücken Sie die Akku-Entriegelungstaste und ziehen den Akku heraus. **Wenden Sie dabei keine Gewalt an.**

### Akku-Ladezustandsanzeige

Die Akku-Ladezustandsanzeige signalisiert bei eingeschaltetem Elektrowerkzeug für einige Sekunden die noch verfügbare Akku-Kapazität oder eine Überlastung.

LED	Kapazität
Dauerlicht 3 × grün	67–100 %
Dauerlicht 2 × grün	34–66 %
Dauerlicht 1 × grün	11–33 %

LED	Kapazität
Blinklicht 1 × grün	1–10 %
Blinklicht 3 × grün	0%

Die 3 LEDs der Ladezustandsanzeige blinken schnell, wenn die Temperatur des Akkus außerhalb des Betriebstemperaturbereiches ist und/oder der Überlastschutz angesprochen hat.

### Hinweise für den optimalen Umgang mit dem Akku

Schützen Sie den Akku vor Feuchtigkeit und Wasser.

Lagern Sie den Akku nur im Temperaturbereich von –20 °C bis 50 °C. Lassen Sie den Akku z.B. im Sommer nicht im Auto liegen.

Reinigen Sie gelegentlich die Lüftungsschlitze des Akkus mit einem weichen, sauberen und trockenen Pinsel.

Eine wesentlich verkürzte Betriebszeit nach der Aufladung zeigt an, dass der Akku verbraucht ist und ersetzt werden muss.

Beachten Sie die Hinweise zur Entsorgung.

## Montage

- ▶ **Nehmen Sie den Akku vor allen Arbeiten am Elektrowerkzeug (z.B. Wartung, Werkzeugwechsel etc.) sowie bei dessen Transport und Aufbewahrung aus dem Elektrowerkzeug.** Bei unbeabsichtigtem Betätigen des Ein-/Ausschalters besteht Verletzungsgefahr.
- ▶ **Stellen Sie sicher, dass Sprühpistole und Basiseinheit vollständig und mit allen Dichtelementen montiert sind.** Nur dadurch ist die Funktion und Sicherheit des Feinsprühsystems gewährleistet.
- ▶ **Stellen Sie sicher, dass eine mit dieser Sprühpistole gelieferte Düsenkappe montiert ist.** Nur dadurch ist die Funktion und Sicherheit des Feinsprühsystems gewährleistet.

### Luftschlauch anschließen (siehe Bilder A1–A2)

Anschluss der Basiseinheit:

- Stecken Sie einen Bajonettverschluss (18) des Luftschlauchs entsprechend den Pfeilmarkierungen fest in die Aussparungen des Anschlusses (25) der Basiseinheit.
- Drehen Sie den Bajonettverschluss eine Vierteldrehung im Uhrzeigersinn.

Anschluss an der Sprühpistole:

- Stecken Sie den zweiten Bajonettverschluss (18) des Luftschlauchs entsprechend den Pfeilmarkierungen fest in die Aussparungen des Anschlusses (4) der Sprühpistole.
- Drehen Sie den Bajonettverschluss eine Vierteldrehung im Uhrzeigersinn.

**Hinweis:** Entfernen Sie vor dem Einfüllen von Sprühmaterial den Luftschlauch (17) (Vierteldrehung des Bajonettverschlusses (18) gegen den Uhrzeigersinn; Bajonettverschluss (18) aus dem Anschluss (4) ziehen).

### Tragegurt befestigen (siehe Bild B)

Damit Sie alle zu bearbeitenden Flächen gut erreichen und flexibel sind, können Sie die Basiseinheit mit dem Tragegurt (26) umhängen.

- Haken Sie in jede Öse (27) jeweils ein Gurtende ein.

## Betrieb

- ▶ **Nehmen Sie den Akku vor allen Arbeiten am Elektrowerkzeug (z.B. Wartung, Werkzeugwechsel etc.) sowie bei dessen Transport und Aufbewahrung aus dem Elektrowerkzeug.** Bei unbeabsichtigtem Betätigen des Ein-/Ausschalters besteht Verletzungsgefahr.

### Arbeitsvorbereitung

- ▶ **Sprüharbeiten am Rand von Gewässern oder auf benachbarten Flächen im unmittelbaren Einzugsbereich sind nicht zulässig.**
- ▶ Achten Sie beim Kauf von Farben, Lacken und Sprühmitteln auf deren Umweltverträglichkeit.

### Sprühfläche vorbereiten

Die Sprühfläche muss sauber, trocken und fettfrei sein.

- Rauen Sie glatte Flächen auf und entfernen Sie danach den Schleifstaub.

Beim Einsatz können alle nicht abgedeckten Oberflächen durch den Sprühnebel verunreinigt werden. Bereiten Sie daher die Umgebung der Sprühfläche gründlich vor:

- Decken Sie Böden, Einrichtungsgegenstände, Türen, Fenster und Tür- und Fensterrahmen etc. sorgfältig ab. Zum Abdecken der Böden wird z.B. Malervlies empfohlen.
- Fixieren Sie das Abdeckmaterial. Nicht ausreichend fixiertes Abdeckmaterial kann durch den kraftvollen Luftstrom gelöst oder weggeblasen werden.
- ▶ **Kleben Sie Steckdosen und Schalter sorgfältig ab.** Unabgedeckte Steckdosen und Schalter können zu Kurzschluss führen und erhöhen das Risiko eines elektrischen Schlages.

### Sprühmaterial vorbereiten

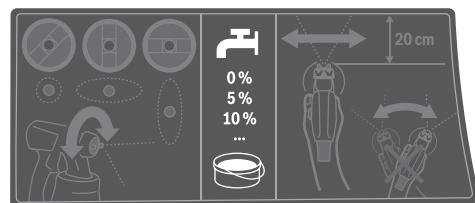

- ▶ **Achten Sie beim Verdünnen darauf, dass Sprühmaterial und Verdünnungsmittel zusammenpassen.** Bei Verwendung eines falschen Verdünnungsmittels können Klumpen entstehen, die die Sprühpistole verstopfen.
- ▶ **Achten Sie beim Verdünnen des Sprühmaterials darauf, dass der Flammpunkt des Gemisches nach der Verdünnung wieder über 55 °C liegt.** Das Verdünnen

von z. B. lösemittelhaltigen Lacken setzt den Flammpunkt nach unten.

► **Achten Sie auf die Angaben des Farbherstellers zur Sprühbarkeit, z.B. im technischen Merk- oder Datenblatt. Achten Sie darauf, keine Farben zu versprühen, die nach Herstellerangaben nicht dafür geeignet sind.**

- Rühren Sie das Sprühmaterial gut durch. Die Verwendung von Sprühmaterial mit Zimmertemperatur führt zu einem besseren Sprühbild.
- Verdünnen Sie gegebenenfalls das Sprühmaterial. Ergibt sich bei der Probesprühung kein gutes Sprühbild, nehmen Sie eine Verdünnung in 5%-Schritten vor, bis ein optimales Sprühbild erreicht ist.

Sprühmaterial	empfohlene Verdünnung
Holzschutzmittel, Wasser, Öle, dünnflüssige Lasuren	0 %
Imprägnierungen, Rostschutzgrundierungen	0–5 %
Lösemittel- oder wasserverdünnbare (empfohlen) Lackfarben, Grundierungen, Heizkörperlacke, dickflüssige Lasuren	mindestens 5 %

#### Verdünnungstabelle

Sprühmaterial [ml]	Verdünnungsmittel [ml] für Verdünnung		
	5 %	10 %	15 %
300	15	30	45
400	20	40	60
500	25	50	75
600	30	60	90

#### Sprühmaterial einfüllen (siehe Bilder C1–C2)

**Hinweis:** Entfernen Sie vor dem Einfüllen von Sprühmaterial den Luftschlauch (17) (Vierteldrehung des Bajonettverschlusses (18) gegen den Uhrzeigersinn; Bajonettverschluss (18) aus dem Anschluss (4) ziehen).

für Sprüharbeiten an liegenden Objekten nach **vorn** in Richtung Düsen-/Luftkappe

für Sprüharbeiten über Kopf nach **hinten** in Richtung Handgriff

- Füllen Sie gegebenenfalls bei Verwendung von großen Gebinden das Sprühmaterial in einen kleineren Umfülleimer um (z. B. 10 l Wandfarbe in einen 2,5- oder 5,0-l-Leereimer).
- Schrauben Sie den Behälter (7) von der Sprühpistole ab.
- Füllen Sie das Sprühmaterial **maximal bis zur 800-Markierung** in den Behälter (7).
- Drehen Sie das Steigrohr (12) so, dass das Sprühmaterial fast ohne Rest versprüht werden kann:
- Führen Sie eine Probesprühung auf einer Testfläche durch.

Wenn Sie ein optimales Sprühbild erhalten, können Sie das Sprühen beginnen.

oder

Wenn das Sprühergebnis nicht zufriedenstellend ist oder keine Farbe austritt: (siehe „Behebung von Störungen“, Seite 15)

#### Inbetriebnahme

- **Nehmen Sie den Akku vor allen Arbeiten am Elektrowerkzeug (z.B. Wartung, Werkzeugwechsel etc.) sowie bei dessen Transport und Aufbewahrung aus dem Elektrowerkzeug.** Bei unbeabsichtigtem Betätigen des Ein-/Ausschalters besteht Verletzungsgefahr.
- **Achten Sie darauf, dass die Basiseinheit während des Betriebs keinen Staub oder andere Verschmutzungen ansaugen kann.**
- **Achten Sie darauf, dass Sie die Basiseinheit nie besprühen.**
- **Unterbrechen Sie den Sprühvorgang, wenn während des Sprühens Flüssigkeit an anderen Stellen als der vorgesehenen Düse austritt und bringen Sie die Sprühpistole wieder in ordnungsgemäßen Zustand.** Es besteht die Gefahr eines elektrischen Schlags.
- **Sprühen Sie nicht auf sich selbst, auf andere Personen oder Tiere.**

#### Einschalten (siehe Bild D)

- Setzen Sie den Akku ein.
- Nehmen Sie die Sprühpistole in die Hand und richten Sie sie auf die Sprühfläche.
- Schieben Sie den Ein-/Ausschalter (20) nach vorne.
- Drücken Sie den Bedienschalter (6) an der Sprühpistole.

**Hinweis:** Wenn die Basiseinheit eingeschaltet ist, strömt an der Luftkappe (2) immer Luft aus.

#### Ausschalten

- Lassen Sie den Bedienschalter (6) los und schieben Sie den Ein-/Ausschalter (20) nach hinten.
- Entnehmen Sie den Akku.

#### Arbeitshinweise

##### Sprühen (siehe Bild E)

**Hinweis:** Beachten Sie die Windrichtung, wenn Sie das Elektrowerkzeug im Freien benutzen.

- Führen Sie zuerst eine Probesprühung durch und stellen Sie das Sprühbild und die Sprühmaterialmenge entsprechend dem Sprühmaterial ein. Einstellungen siehe nachfolgende Abschnitte.
- Halten Sie die Sprühpistole unbedingt in einem gleichmäßigen Abstand von 15–20 cm senkrecht zum Sprühobjekt.
- Beginnen Sie den Sprühvorgang außerhalb der Sprühfläche.
- Bewegen Sie die Sprühpistole je nach Sprühbild-Einstellung gleichmäßig waagrecht oder senkrecht. Eine gleichmäßige Oberflächenqualität entsteht, wenn sich die Bahnen um 4–5 cm überlappen.

- Bei Sprüharbeiten an liegenden Objekten oder bei Sprüharbeiten über Kopf halten Sie die Sprühpistole leicht schräg und bewegen sich nach hinten von der besprühten Fläche weg.

**Stolpergefahr! Achten Sie auf mögliche Hindernisse.**

- Vermeiden Sie Unterbrechungen innerhalb der Sprühfläche.

Eine gleichmäßige Führung der Sprühpistole ergibt eine einheitliche Oberflächenqualität.

Ein ungleichmäßiger Abstand und Sprühwinkel führt zu starker Farbnebelbildung und damit zu einer ungleichmäßigen Oberfläche.

- Beenden Sie den Sprühvorgang außerhalb der Sprühfläche.

Sprühen Sie den Behälter für das Sprühmaterial nie ganz leer. Wenn das Steigrohr nicht mehr in das Sprühmaterial taucht, bricht der Sprühstrahl ab und eine uneinheitliche Oberfläche entsteht.

- Kontrollieren Sie nach Pausen oder Neubefüllung des Behälters (7) die Düsenkappe (9) und die Luftkappe (2) und reinigen Sie diese bei Bedarf.

- Wenn sich das Sprühmaterial an der Luftkappe (2) oder der Düsenkappe ablagert, reinigen Sie die Bauteile mit einer geeigneten Bürste oder einem befeuchteten Tuch.

**Sprühbild einstellen**

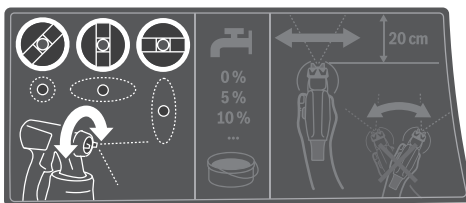

- **Betätigen Sie nie den Bedienschalter (6), während Sie die Luftkappe (2) verstellen.**

- Drehen sie die Luftkappe (2) in die gewünschte Position.

Luftkappe	Sprühstrahl	Anwendung
		waagrechtcr Flachstrahl für vertikale Arbeitsrichtung
		senkrechter Flachstrahl für horizontale Arbeitsrichtung

Luftkappe	Sprühstrahl	Anwendung
		Rundstrahl für Ecken, Kanten und schwer zugängliche Stellen

**Sprühmaterialmenge einstellen (siehe Bild F)**

**(PAINT)Volume)**

- Drehen Sie das Stellrad (5), um die gewünschte Sprühmaterialmenge einzustellen:  
 -: minimale Sprühmaterialmenge,  
 +: maximale Sprühmaterialmenge.
- Beginnen Sie mit einer Probesprühung mit minimaler Sprühmaterialmenge und erhöhen Sie diese, bis das gewünschte Sprühbild erreicht ist. Wird kein zufriedenstellendes Sprühbild erreicht, verdünnen Sie das Sprühmaterial in 5%-Schritten Sprühmaterial vorbereiten.

**Hinweis:** Die Intensität des Farbauftrags hängt stark von der Bewegungsgeschwindigkeit ab.

Sprühmaterialmenge	Einstellung	Diagramm
Zu viel Sprühmaterial auf der Sprühfläche	Die Sprühmaterialmenge muss verringert werden. - Drehen Sie das Stellrad (5) Richtung -.	
Zu wenig Sprühmaterial auf der Sprühfläche	Die Sprühmaterialmenge muss erhöht werden. - Drehen Sie das Stellrad (5) Richtung +.	

**Befeuchten von Tapeten**

Zum einfacheren Entfernen alter Tapeten können Sie die Tapeten mit warmem Wasser (max. 55 °C) einsprühen. Verwenden Sie hierzu die graue Düsenkappe (9).

**Temperaturabhängiger Überlastschutz**

Bei bestimmungsgemäßem Gebrauch kann das Elektrowerkzeug nicht überlastet werden. Bei zu starker Belastung oder Überschreitung der zulässigen Akku-Temperatur schaltet die Elektronik das Elektrowerkzeug ab, bis diese wieder im optimalen Betriebstemperaturbereich ist.

**Arbeitspausen und Transport (siehe Bilder G-H)**

Zum einfachen Transport des Feinsprühsystems ist an der Basiseinheit ein Tragegriff (21) und ein Tragegurt (26) angebracht.

Während des Arbeitens können Sie sich die Basiseinheit (19) mit Hilfe des Tragegurts (26) quer über die Schulter hängen.

In Arbeitspausen kann die Sprühpistole (1) auf einer ebenen Arbeitsfläche abgestellt werden. Es kann kein Sprühmaterial auslaufen.

- ▶ **Stellen Sie die mit Sprühmaterial befüllte Sprühpistole immer aufrecht auf eine ebene Fläche.** Aus einer liegenden Sprühpistole kann Sprühmaterial auslaufen.

## Wartung und Service

### Wartung und Reinigung

- ▶ **Nehmen Sie den Akku vor allen Arbeiten am Elektrowerkzeug (z.B. Wartung, Werkzeugwechsel etc.) sowie bei dessen Transport und Aufbewahrung aus dem Elektrowerkzeug.** Bei unbeabsichtigtem Betätigen des Ein-/Ausschalters besteht Verletzungsgefahr.
- ▶ **Halten Sie das Elektrowerkzeug und die Lüftungsschlitze sauber, um gut und sicher zu arbeiten.**
- ▶ **Reinigen Sie gründlich sofort nach jedem Gebrauch die Einzelteile des Feinsprühsystems, besonders alle farbführenden Bauteile.** Eine sachgemäße Reinigung ist Voraussetzung für den einwandfreien und sicheren Betrieb der Sprühpistole. Bei fehlender oder unsachgemäßer Reinigung werden keine Gewährleistungsansprüche übernommen.

### Ersatzbehälter (Zubehör) (siehe Bild J)

Im Ersatzbehälter (8) mit Deckel können Sie Sprühmaterial für weitere Anwendungen luftdicht aufbewahren.

### Reinigung nach Verwendung von wasserbasierten Farben (siehe Bild K)

Reinigen Sie die Sprühpistole und den Behälter für das Sprühmaterial immer mit warmen Wasser.

Reinigen Sie die Düsen- und Luftbohrungen der Sprühpistole niemals mit spitzen Gegenständen.

- Schalten Sie die Basiseinheit (19) aus und entfernen Sie den Luftschlauch (17) von der Sprühpistole (1).
- Lösen Sie den Behälter (7) von der Sprühpistole (1). Halten Sie den Behälter (7) unter das Steigrohr (12) und drücken Sie den Bedienschalter (6) der Sprühpistole, damit das Sprühmaterial zurück in den Behälter laufen kann.
- Entleeren Sie den Behälter (7) vollständig. Das Sprühmaterial kann für weitere Anwendungen in einem luftdicht verschlossenen Farbbehälter aufbewahrt werden. Verwenden Sie dazu z.B. den Ersatzbehälter (8) mit Deckel oder den Original-Sprühmaterialbehälter.
- Reinigen Sie den Behälter (7).
- Demontieren Sie das Steigrohr (12) mit Behälterdichtung (14) und spülen Sie es gut ab. Befestigen Sie das Steigrohr (12) mit Behälterdichtung (14) wieder an der Sprühpistole.
- Füllen Sie den Behälter (7) mit warmen Wasser und befestigen Sie ihn wieder an der Sprühpistole (1).
- Schließen Sie den Luftschlauch (17) wieder an die Sprühpistole (1) an.
- Sprühen Sie solange, bis nur noch klares Wasser herauskommt. Eventuell füllen Sie den Behälter erneut mit warmen Wasser.

- Entfernen Sie den Luftschlauch (17) sowohl von der Basiseinheit (19) als auch von der Sprühpistole (1).
- Reinigen Sie die Basiseinheit gegebenenfalls mit einem befeuchteten Tuch und entfernen Sie anschließend die Basiseinheit (19) und den Luftschlauch (17) aus der unmittelbaren Reinigungsumgebung.
- Demontieren Sie die Überwurfmutter (3), die Luftkappe (2), die Dichtscheibe (11), die Düsenkappe (9) mit dem O-Ring (10) und das Steigrohr (12) mit der Behälterdichtung (14). Stellen Sie dabei sicher, dass der O-Ring (10) auf der Düsenkappe bleibt.
- Reinigen Sie in einem Eimer mit warmem Wasser alle farbführenden Teile mit einer handelsüblichen Spülbürste. Reinigen Sie auch den Farbkanal (16) der Sprühpistole (1).
- Kontrollieren Sie, ob das Steigrohr (12) mit der Behälterdichtung (14) frei von Sprühmaterial und unbeschädigt ist.
- Reinigen Sie die Entlüftungsbohrung (15) mit einer geeigneten Reinigungsbürste.
- Reinigen Sie den Behälter (7) und die Sprühpistole (1) außen mit einem befeuchteten Tuch.
- Lassen Sie vor dem Zusammenbau alle Teile sorgfältig trocknen.
- Montieren Sie das Feinsprühsystem wieder in umgekehrter Reihenfolge. Schieben Sie die Behälterdichtung (14) wieder nach oben in die Nut des Steigrohrs (12). Stellen Sie sicher, dass die Behälterdichtung rundherum genau in der Steigrohrnut positioniert ist, um die Sprühpistole richtig abzudichten. Achten Sie darauf, dass Sie das Steigrohr (12) wieder bis zum Anschlag auf den Farbkanal (16) schieben.

### Reinigung nach Verwendung von lösemittelbasierten Farben (siehe Bild K)

Reinigen Sie die Sprühpistole und den Behälter für das Sprühmaterial immer mit dem entsprechenden Verdünnungsmittel für das verwendete Sprühmaterial.

Reinigen Sie die Düsen- und Luftbohrungen der Sprühpistole niemals mit spitzen Gegenständen.

Tragen Sie bei Reinigungsarbeiten mit Lösemitteln und lösemittelbasierten Farben geeignete Handschuhe.

- Schalten Sie die Basiseinheit (19) aus und entfernen Sie den Luftschlauch (17) von der Sprühpistole (1).
- Reinigen Sie die Basiseinheit gegebenenfalls mit einem mit Verdünnungsmittel befeuchteten Tuch und entfernen Sie anschließend die Basiseinheit (19) und den Luftschlauch (17) aus der unmittelbaren Reinigungsumgebung.
- Lösen Sie den Behälter (7) von der Sprühpistole (1). Halten Sie den Behälter (7) unter das Steigrohr (12) und drücken Sie den Bedienschalter (6) der Sprühpistole, damit das Sprühmaterial zurück in den Behälter laufen kann.
- Entleeren Sie den Behälter (7) vollständig. Das Sprühmaterial kann für weitere Anwendungen in ei-



nem luftdicht verschlossenen Farbbehälter aufbewahrt werden. Verwenden Sie dazu z. B. den Ersatzbehälter (8) mit Deckel oder den Original-Sprühmaterialbehälter.

- Reinigen Sie den Behälter (7).
- Demontieren Sie das Steigrohr (12) mit Behälterdichtung (14) und spülen Sie es gut ab. Befestigen Sie das Steigrohr (12) mit Behälterdichtung (14) wieder an der Sprühpistole.
- Füllen Sie den Behälter (7) zur Hälfte mit Lösemittel und befestigen Sie ihn wieder an der Sprühpistole (1).
- Schütteln Sie die Sprühpistole mehrmals. Achten Sie dabei darauf, dass Sie das Verdünnungsmittel nicht sprühen. **Es besteht Explosionsgefahr.**
- Lösen Sie den Behälter (7) von der Sprühpistole (1) und entleeren Sie diesen vollständig in eine verschleißbare Materialdose.
- Demontieren Sie die Überwurfmutter (3), die Luftkappe (2), die Dichtscheibe (11), die Düsenkappe (9) mit dem O-Ring (10) und das Steigrohr (12) mit der Behälterdichtung (14). Stellen Sie dabei sicher, dass der O-Ring (10) auf der Düsenkappe bleibt.
- Reinigen Sie in einem Eimer mit Verdünnungsmittel alle farbführenden Teile mit einer handelsüblichen Spülbürste. Reinigen Sie auch den Farbkanal (16) der Sprühpistole (1).
- Kontrollieren Sie, ob das Steigrohr (12) mit der Behälterdichtung (14) frei von Sprühmaterial und unbeschädigt ist. Reinigen Sie bei Bedarf die Behälterdichtung (14) nochmals mit Verdünnungsmittel.
- Reinigen Sie die Entlüftungsbohrung (15) mit einer geeigneten Reinigungsbürste.
- Lassen Sie vor dem Zusammenbau alle Teile sorgfältig trocknen.
- Montieren Sie das Feinsprühsystem wieder in umgekehrter Reihenfolge. Schieben Sie die Behälterdichtung (14) wieder nach oben in die Nut des Steigrohrs (12). Stellen Sie sicher, dass die Behälterdichtung rundherum genau in der Steigrohrnut positioniert ist, um die Sprühpistole richtig abzudichten.

Achten Sie darauf, dass Sie das Steigrohr (12) wieder bis zum Anschlag auf den Farbkanal (16) schieben.

#### Luftfilter reinigen (siehe Bild I)

Der Luftfilter (28) muss gelegentlich gereinigt werden. Ist der Luftfilter stark verschmutzt, muss er gewechselt werden.

- Öffnen Sie die Luftfilterabdeckung (23).
- Entnehmen Sie den Luftfilter (28).
- Leichte Verschmutzung:  
Klopfen Sie den Luftfilter (28) aus.  
*oder*  
Starke Verschmutzung:  
Reinigen Sie den Luftfilter (28) unter fließendem Wasser und lassen Sie ihn anschließend gut trocknen, um Schimmelbildung zu vermeiden.  
*oder*  
Wechseln Sie den Luftfilter (28) aus.
- Setzen Sie den Luftfilter wieder ein.
- Schließen Sie die Luftfilterabdeckung (23) wieder.

► **Betreiben Sie das Feinsprühsystem nie ohne Luftfilter.** Schmutzpartikel können in den Motorraum gelangen und diesen beschädigen.

#### Materialentsorgung

Verunreinigtes Verdünnungsmittel, Sprühmaterialreste und ggf. Verdünnungsmittelreste müssen sach- und umweltgerecht entsorgt werden. Beachten Sie die Entsorgungshinweise des Herstellers und die örtlichen Vorschriften zur Sondermüllentsorgung.

Umweltschädliche Chemikalien dürfen nicht ins Erdreich, ins Grundwasser oder in Gewässer gelangen. Schütten Sie umweltschädliche Chemikalien nie in die Kanalisation!

#### Lagerung

- Bevor Sie das Feinsprühsystem einlagern, reinigen Sie das Feinsprühsystem gründlich und lassen Sie alle Teile vor dem Zusammenbau sorgfältig trocknen.

Wenn das Feinsprühsystem nicht im Einsatz ist, dient das Gummiband zusammen mit dem Pin an der Basiseinheit (19) als praktische Aufbewahrungsmöglichkeit für den Luftschlauch (17) (siehe Bild).

Wenn das Feinsprühsystem nicht im Einsatz ist, dient das Gummiband zusammen mit dem Pin an der Basiseinheit (19) als praktische Aufbewahrungsmöglichkeit für den Luftschlauch (17).

## Behebung von Störungen

Problem	Ursache	Abhilfe
Sprühmaterial deckt nicht richtig	Sprühmaterialmenge zu gering	Stellrad (5) Richtung + drehen
	Abstand zur Sprühfläche zu groß	Sprühabstand verringern
	Zu wenig Sprühmaterial auf der Sprühfläche, zu selten über die Sprühfläche gesprüht	Öfter über die Sprühfläche sprühen
	Sprühmaterial zu dickflüssig	Sprühmaterial erneut verdünnen und Probe-sprühung durchführen
Sprühmaterial verläuft nach Auftragen	Zu viel Sprühmaterial aufgetragen	Stellrad (5) Richtung - drehen
	Abstand zur Sprühfläche zu gering	Sprühabstand vergrößern



Problem	Ursache	Abhilfe
	Sprühmaterial zu dünnflüssig	Original-Sprühmaterial zugeben
	Zu oft über dieselbe Stelle gesprüht	Farbe abtragen und beim zweiten Sprühversuch nicht so oft über eine Stelle sprühen
Zu grobe Zerstäubung	Sprühmaterialmenge zu hoch	Stellrad <b>(5)</b> Richtung – drehen
	Düsennadel <b>(13)</b> verschmutzt	Düsennadel reinigen
	Sprühmaterial zu dickflüssig	Sprühmaterial erneut verdünnen und Probe-sprühung durchführen
	Luftfilter <b>(28)</b> stark verschmutzt	Luftfilter wechseln
Zu starker Farbnebel	Zu viel Sprühmaterial aufgetragen	Stellrad <b>(5)</b> Richtung – drehen
	Abstand zur Sprühfläche zu groß	Sprühabstand verringern
Sprühstrahl pulsiert	Zu wenig Sprühmaterial im Behälter	Sprühmaterial nachfüllen
	Entlüftungsbohrung <b>(15)</b> am Steigrohr <b>(12)</b> verstopft	Steigrohr und Entlüftungsbohrung reinigen
	Steigrohr <b>(12)</b> lose	Steigrohr bis zum Anschlag auf den Farbkanal <b>(16)</b> schieben
	Düsenkappe <b>(9)</b> sitzt locker	Düsenkappe anziehen
	Luftfilter <b>(28)</b> stark verschmutzt	Luftfilter wechseln
	Sprühmaterial zu dickflüssig	Sprühmaterial erneut verdünnen und Probe-sprühung durchführen
Sprühmaterial tropft an der Düsenkappe nach	Ablagerung von Sprühmaterial an der Düsenkappe <b>(9)</b> , der Düsennadel <b>(13)</b> und der Luftkappe <b>(2)</b>	Düsenkappe, Düsennadel und Luftkappe reinigen
	Düsenkappe <b>(9)</b> sitzt locker	Düsenkappe anziehen
Aus der Düsenkappe tritt kein Sprühmaterial aus	Steigrohr <b>(12)</b> lose	Steigrohr bis zum Anschlag auf den Farbkanal <b>(16)</b> schieben
	Düsennadel <b>(13)</b> verstopft	Düsennadel reinigen
	Steigrohr <b>(12)</b> verstopft	Steigrohr reinigen
	Entlüftungsbohrung <b>(15)</b> am Steigrohr <b>(12)</b> verstopft	Steigrohr und Entlüftungsbohrung reinigen
	Behälterdichtung <b>(14)</b> fehlt oder ist beschädigt	(neue) Behälterdichtung über das Steigrohr in die Nut schieben
	Sprühmaterial zu dickflüssig	Sprühmaterial erneut verdünnen und Probe-sprühung durchführen
	Sprühmaterial verschmutzt (Farbklumpen)	Sprühpistole komplett entleeren und reinigen; Sprühmaterial beim Befüllen durch Einfüllsieb gießen

### Kundendienst und Anwendungsberatung

Der Kundendienst beantwortet Ihre Fragen zu Reparatur und Wartung Ihres Produkts sowie zu Ersatzteilen. Explosionszeichnungen und Informationen zu Ersatzteilen finden Sie auch unter: **www.bosch-pt.com**

Das Bosch-Anwendungsberatungs-Team hilft Ihnen gerne bei Fragen zu unseren Produkten und deren Zubehör.

Geben Sie bei allen Rückfragen und Ersatzteilbestellungen bitte unbedingt die 10-stellige Sachnummer laut Typenschild des Produkts an.

#### Deutschland

Robert Bosch Power Tools GmbH  
Servicezentrum Elektrowerkzeuge

Zur Luhne 2

37589 Kalefeld – Willershausen

Kundendienst: Tel.: (0711) 400 40 480

E-Mail: Servicezentrum.Elektrowerkzeuge@de.bosch.com

Unter [www.bosch-pt.de](http://www.bosch-pt.de) können Sie online Ersatzteile bestellen oder Reparaturen anmelden.

Anwendungsberatung:

Tel.: (0711) 400 40 480

Fax: (0711) 400 40 482

E-Mail: [kundenberatung.ew@de.bosch.com](mailto:kundenberatung.ew@de.bosch.com)

#### Weitere Serviceadressen finden Sie unter:

[www.bosch-pt.com/serviceaddresses](http://www.bosch-pt.com/serviceaddresses)

## Transport

Die empfohlenen Li-Ionen-Akkus unterliegen den Anforderungen des Gefahrgutrechts. Die Akkus können durch den Benutzer ohne weitere Auflagen auf der Straße transportiert werden.

Beim Versand durch Dritte (z.B.: Lufttransport oder Spedition) sind besondere Anforderungen an Verpackung und Kennzeichnung zu beachten. Hier muss bei der Vorbereitung des Versandstückes ein Gefahrgut-Experte hinzugezogen werden.

Versenden Sie Akkus nur, wenn das Gehäuse unbeschädigt ist. Kleben Sie offene Kontakte ab und verpacken Sie den Akku so, dass er sich nicht in der Verpackung bewegt. Bitte beachten Sie auch eventuelle weiterführende nationale Vorschriften.

## Entsorgung



Sprühpistole, Akkus, Zubehör und Verpackungen sollen einer umweltgerechten Wiederverwertung zugeführt werden.



Werfen Sie Elektrowerkzeuge und Akkus/Batterien nicht in den Hausmüll!

### Nur für Deutschland:

#### Informationen zur Rücknahme von Elektro-Altgeräten für private Haushalte

Wie im Folgenden näher beschrieben, sind bestimmte Vertrieber zur unentgeltlichen Rücknahme von Altgeräten verpflichtet.

Vertreiber mit einer Verkaufsfläche für Elektro- und Elektronikgeräte von mindestens 400 m<sup>2</sup> sowie Vertrieber von Lebensmitteln mit einer Gesamtverkaufsfläche von mindestens 800 m<sup>2</sup>, die mehrmals im Kalenderjahr oder dauerhaft Elektro- und Elektronikgeräte anbieten und auf dem Markt bereitstellen, sind verpflichtet,

1. bei der Abgabe eines neuen Elektro- oder Elektronikgeräts an einen Endnutzer ein Altgerät des Endnutzers der gleichen Geräteart, das im Wesentlichen die gleichen Funktionen wie das neue Gerät erfüllt, am Ort der Abgabe oder in unmittelbarer Nähe hierzu unentgeltlich zurückzunehmen; Ort der Abgabe ist auch der private Haushalt, sofern dort durch Auslieferung die Abgabe erfolgt: In diesem Fall ist die Abholung des Altgeräts für den Endnutzer unentgeltlich; und
2. auf Verlangen des Endnutzers Altgeräte, die in keiner äußeren Abmessung größer als 25 cm sind, im Einzelhandelsgeschäft oder in unmittelbarer Nähe hierzu unentgeltlich zurückzunehmen; die Rücknahme darf nicht an den Kauf eines Elektro- oder Elektronikgerätes geknüpft werden und ist auf drei Altgeräte pro Geräteart beschränkt.

Der Vertrieber hat beim Abschluss des Kaufvertrags für das neue Elektro- oder Elektronikgerät den Endnutzer über die Möglichkeit zur unentgeltlichen Rückgabe bzw. Abholung

des Altgeräts zu informieren und den Endnutzer nach seiner Absicht zu befragen, ob bei der Auslieferung des neuen Geräts ein Altgerät zurückgegeben wird.

Dies gilt auch bei Vertrieb unter Verwendung von Fernkommunikationsmitteln, wenn die Lager- und Versandflächen für Elektro- und Elektronikgeräte mindestens 400 m<sup>2</sup> betragen oder die gesamten Lager- und Versandflächen mindestens 800 m<sup>2</sup> betragen, wobei die unentgeltliche Abholung auf Elektro- und Elektronikgeräte der Kategorien 1 (Wärmeüberträger), 2 (Bildschirmgeräte) und 4 (Großgeräte mit mindestens einer äußeren Abmessung über 50 cm) beschränkt ist. Für alle übrigen Elektro- und Elektronikgeräte muss der Vertrieber geeignete Rückgabemöglichkeiten in zumutbarer Entfernung zum jeweiligen Endnutzer gewährleisten; das gilt auch für Altgeräte, die in keiner äußeren Abmessung größer als 25 cm sind, die der Endnutzer zurückgeben will, ohne ein neues Gerät zu kaufen.

## English

### Safety instructions

#### General Power Tool Safety Warnings

**⚠ WARNING** Read all safety warnings, instructions provided with this power tool. Failure to follow all instructions listed below may result in electric shock, fire and/or serious injury.

#### Save all warnings and instructions for future reference.

The term "power tool" in the warnings refers to your mains-operated (corded) power tool or battery-operated (cordless) power tool.

#### Work area safety

- ▶ **Keep work area clean and well lit.** Cluttered or dark areas invite accidents.
- ▶ **Do not operate power tools in explosive atmospheres, such as in the presence of flammable liquids, gases or dust.** Power tools create sparks which may ignite the dust or fumes.
- ▶ **Keep children and bystanders away while operating a power tool.** Distractions can cause you to lose control.

#### Electrical safety

- ▶ **Power tool plugs must match the outlet. Never modify the plug in any way. Do not use any adapter plugs with earthed (grounded) power tools.** Unmodified plugs and matching outlets will reduce risk of electric shock.
- ▶ **Avoid body contact with earthed or grounded surfaces, such as pipes, radiators, ranges and refrigerators.** There is an increased risk of electric shock if your body is earthed or grounded.

- ▶ **Do not expose power tools to rain or wet conditions.** Water entering a power tool will increase the risk of electric shock.
- ▶ **Do not abuse the cord. Never use the cord for carrying, pulling or unplugging the power tool. Keep cord away from heat, oil, sharp edges or moving parts.** Damaged or entangled cords increase the risk of electric shock.
- ▶ **When operating a power tool outdoors, use an extension cord suitable for outdoor use.** Use of a cord suitable for outdoor use reduces the risk of electric shock.
- ▶ **If operating a power tool in a damp location is unavoidable, use a residual current device (RCD) protected supply.** Use of an RCD reduces the risk of electric shock.

#### Personal safety

- ▶ **Stay alert, watch what you are doing and use common sense when operating a power tool. Do not use a power tool while you are tired or under the influence of drugs, alcohol or medication.** A moment of inattention while operating power tools may result in serious personal injury.
- ▶ **Use personal protective equipment. Always wear eye protection.** Protective equipment such as a dust mask, non-skid safety shoes, hard hat or hearing protection used for appropriate conditions will reduce personal injuries.
- ▶ **Prevent unintentional starting. Ensure the switch is in the off-position before connecting to power source and/or battery pack, picking up or carrying the tool.** Carrying power tools with your finger on the switch or engaging power tools that have the switch on invites accidents.
- ▶ **Remove any adjusting key or wrench before turning the power tool on.** A wrench or a key left attached to a rotating part of the power tool may result in personal injury.
- ▶ **Do not overreach. Keep proper footing and balance at all times.** This enables better control of the power tool in unexpected situations.
- ▶ **Dress properly. Do not wear loose clothing or jewellery. Keep your hair and clothing away from moving parts.** Loose clothes, jewellery or long hair can be caught in moving parts.
- ▶ **If devices are provided for the connection of dust extraction and collection facilities, ensure these are connected and properly used.** Use of dust collection can reduce dust-related hazards.
- ▶ **Do not let familiarity gained from frequent use of tools allow you to become complacent and ignore tool safety principles.** A careless action can cause severe injury within a fraction of a second.

#### Power tool use and care

- ▶ **Do not force the power tool. Use the correct power tool for your application.** The correct power tool will do

the job better and safer at the rate for which it was designed.

- ▶ **Do not use the power tool if the switch does not turn it on and off.** Any power tool that cannot be controlled with the switch is dangerous and must be repaired.
- ▶ **Disconnect the plug from the power source and/or remove the battery pack, if detachable, from the power tool before making any adjustments, changing accessories, or storing power tools.** Such preventive safety measures reduce the risk of starting the power tool accidentally.
- ▶ **Store idle power tools out of the reach of children and do not allow persons unfamiliar with the power tool or these instructions to operate the power tool.** Power tools are dangerous in the hands of untrained users.
- ▶ **Maintain power tools and accessories. Check for misalignment or binding of moving parts, breakage of parts and any other condition that may affect the power tool's operation. If damaged, have the power tool repaired before use.** Many accidents are caused by poorly maintained power tools.
- ▶ **Keep cutting tools sharp and clean.** Properly maintained cutting tools with sharp cutting edges are less likely to bind and are easier to control.
- ▶ **Use the power tool, accessories and tool bits etc. in accordance with these instructions, taking into account the working conditions and the work to be performed.** Use of the power tool for operations different from those intended could result in a hazardous situation.
- ▶ **Keep handles and grasping surfaces dry, clean and free from oil and grease.** Slippery handles and grasping surfaces do not allow for safe handling and control of the tool in unexpected situations.

#### Battery tool use and care

- ▶ **Recharge only with the charger specified by the manufacturer.** A charger that is suitable for one type of battery pack may create a risk of fire when used with another battery pack.
- ▶ **Use power tools only with specifically designated battery packs.** Use of any other battery packs may create a risk of injury and fire.
- ▶ **When battery pack is not in use, keep it away from other metal objects, like paper clips, coins, keys, nails, screws or other small metal objects, that can make a connection from one terminal to another.** Shorting the battery terminals together may cause burns or a fire.
- ▶ **Under abusive conditions, liquid may be ejected from the battery; avoid contact. If contact accidentally occurs, flush with water. If liquid contacts eyes, additionally seek medical help.** Liquid ejected from the battery may cause irritation or burns.
- ▶ **Do not use a battery pack or tool that is damaged or modified.** Damaged or modified batteries may exhibit unpredictable behaviour resulting in fire, explosion or risk of injury.

- ▶ **Do not expose a battery pack or tool to fire or excessive temperature.** Exposure to fire or temperature above 130°C may cause explosion.
- ▶ **Follow all charging instructions and do not charge the battery pack or tool outside the temperature range specified in the instructions.** Charging improperly or at temperatures outside the specified range may damage the battery and increase the risk of fire.

#### Service

- ▶ **Have your power tool serviced by a qualified repair person using only identical replacement parts.** This will ensure that the safety of the power tool is maintained.
- ▶ **Never service damaged battery packs.** Service of battery packs should only be performed by the manufacturer or authorized service providers.

#### Safety instructions for fine spray systems

- ▶ **Keep your work area clean, well lit and free of paint or solvent containers, cloths and other flammable materials.** There is a risk of spontaneous combustion. Ensure that you have access to functioning fire extinguishers or extinguishing equipment at all times.
- ▶ **Ensure that the spray area is well ventilated and that there is sufficient fresh air circulating in the whole area.** Evaporating flammable solvents create an explosive environment.
- ▶ **Do not spray or clean with materials with a flash point lower than 55 °C. Use water-based materials, non-volatile hydrocarbons or similar materials.** Volatile evaporating solvents create an explosive environment.
- ▶ **Do not spray near ignition sources such as static electricity sparks, naked flames, pilot lights, hot objects, engines, cigarettes and sparks created by plugging in and unplugging electric cables or operating switches.** These kinds of spark sources can lead to combustion of the surrounding environment.
- ▶ **Do not spray materials if it is not clear whether they might be dangerous.** Unknown materials could create hazardous conditions.
- ▶ **Do not spray boiling water. Spray only warm water (max. 55 °C) which is free from chemical additives.**
- ▶ **Wear additional personal protection equipment such as appropriate protective gloves and a protective mask or respirator when spraying or handling chemicals.** Wearing personal protection equipment appropriate to the conditions reduces your exposure to hazardous substances.



- ▶ **Take note of possible risks posed by the spray material. Observe the markings on the container or the manufacturer's information regarding the spray material, including the instructions about using personal protective equipment.** You must comply with the manufac-

turer's instructions in order to reduce the risk of fire and of injury caused by poison, carcinogens, etc.

- ▶ **Keep the battery contacts and the spray system trigger switch free from paint and other liquids.** Failure to comply could cause electric shock.
- ▶ **Supervise children.** This will ensure that children do not play with the fine spray system.
- ▶ **In case of damage and improper use of the battery, vapours may be emitted. The battery can set alight or explode.** Ensure the area is well ventilated and seek medical attention should you experience any adverse effects. The vapours may irritate the respiratory system.
- ▶ **Do not open the battery.** There is a risk of short-circuiting.
- ▶ **The battery can be damaged by pointed objects such as nails or screwdrivers or by force applied externally.** An internal short circuit may occur, causing the battery to burn, smoke, explode or overheat.
- ▶ **Only use the battery with products from the manufacturer.** This is the only way in which you can protect the battery against dangerous overload.



**Protect the battery against heat, e.g. against continuous intense sunlight, fire, dirt, water and moisture.** There is a risk of explosion and short-circuiting.

## Product Description and Specifications



#### Read all the safety and general instructions.

Failure to observe the safety and general instructions may result in electric shock, fire and/or serious injury.

Please observe the illustrations at the beginning of this operating manual.

#### Intended Use

The power tool is intended for spraying the following spray materials: Solvent-based and water-dilutable (recommended) lacquers, varnishes, primers, clear lacquers, impregnations, oils and water.

The power tool is not suitable for use with emulsion and latex paints (wall paints), caustic solutions, wood stains, acidic coating materials, disinfectants, pesticides and house paints.

#### Product Features

The numbering of the product features refers to the diagram of the power tool on the graphics page.

- (1) Spray gun
- (2) Air cap
- (3) Cap nut
- (4) Hose port (spray gun)
- (5) Thumbwheel for spray material volume

- (6) Trigger switch
- (7) Container for spray material
- (8) Spare container for spray material<sup>a)</sup>
- (9) Nozzle cap
- (10) O-ring
- (11) Gasket
- (12) Suction tube
- (13) Nozzle needle
- (14) Container seal
- (15) Ventilation hole
- (16) Paint channel
- (17) **Air hose**
- (18) Bayonet lock
- (19) **Base unit**
- (20) On/off switch
- (21) Carrying handle
- (22) Battery charge indicator
- (23) Air filter cover
- (24) Rechargeable battery
- (25) Hose port (base unit)
- (26) Carrying strap
- (27) Eyelet for carrying strap
- (28) Air filter

a) **Accessories shown or described are not included with the product as standard. You can find the complete selection of accessories in our accessories range.**

## Technical Data

Fine-spray system	EasySpray 18V-100	
Article number	<b>3 603 B08 0..</b>	
Rated voltage	V=	18
Spraying capacity	ml/min	100
Required time for application of paint on 2 m <sup>2</sup>	min	2
Container capacity for spray material	ml	800
Nozzle cap (9) (grey)		•
– <b>"Wood" application:</b> Spraying solvent-based and water-dilutable lacquers, varnishes, primers, clear lacquers and oils		
Length of air hose	m	1.25
Weight according to EPTA-Procedure 01:2014	kg	2.1 (1.5 Ah) to 2.5 (6.0 Ah)
Permitted ambient temperature		
– During charging	°C	0 to +35

Fine-spray system	EasySpray 18V-100	
– During operation <sup>A)</sup> and during storage	°C	–20 to +50
Recommended rechargeable batteries		PBA 18V...W-
Recommended battery chargers <sup>B)</sup>		AL 18...

A) Limited performance at temperatures < 10 °C

B) The following chargers are not compatible with the PBA rechargeable battery: AL 1814 CV, AL 1820 CV, AL 1860 CV

Technical data determined using the battery that comes with the product.

## Noise/Vibration Information

Noise emission values determined according to **EN 62841-1**.

Typically, the A-weighted sound pressure level of the power tool is **79 dB(A)**. Uncertainty K = 3 dB. The noise level when working can exceed the volume stated. **Wear hearing protection!**

Vibration total values  $a_{th}$  (triax vector sum) and uncertainty K determined according to **EN 62841-1**:

$$a_{th} < 2.5 \text{ m/s}^2, K = 1.5 \text{ m/s}^2$$

The vibration level and noise emission value given in these instructions have been measured in accordance with a standardised measuring procedure and may be used to compare power tools. They may also be used for a preliminary estimation of vibration and noise emissions.

The stated vibration level and noise emission value represent the main applications of the power tool. However, if the power tool is used for other applications, with different application tools or is poorly maintained, the vibration level and noise emission value may differ. This may significantly increase the vibration and noise emissions over the total working period.

To estimate vibration and noise emissions accurately, the times when the tool is switched off or when it is running but not actually being used should also be taken into account. This may significantly reduce vibration and noise emissions over the total working period.

Implement additional safety measures to protect the operator from the effects of vibration, such as servicing the power tool and application tools, keeping their hands warm, and organising workflows correctly.

## Rechargeable battery

### Charging the battery

► **Use only the chargers listed in the technical data.** Only these chargers are matched to the lithium-ion battery of your power tool.

**Note:** Lithium-ion rechargeable batteries are supplied partially charged according to international transport regulations. To ensure full rechargeable battery capacity, fully charge the rechargeable battery before using your tool for the first time.

- ▶ **Do not continue to press the On/Off switch after the power tool has automatically switched off.** The battery can be damaged.

### Inserting the Battery

Push the charged battery into the battery holder until it clicks into place.

### Removing the Battery

To remove the rechargeable battery, press the battery release button and pull the battery out. **Do not use force to do this.**

### Battery charge indicator

The battery charge indicator indicates the remaining battery capacity or an overload for a few seconds when the power tool is switched on.

LED	Capacity
3 × continuous green light	67–100 %
2 × continuous green light	34–66 %
1 × continuous green light	11–33%
1 × flashing green light	1–10 %
3 × flashing green light	0 %

The three LEDs in the battery charge indicator flash quickly when the temperature of the rechargeable battery is outside the operating temperature range and/or the overload protection has been triggered.

### Recommendations for Optimal Handling of the Battery

Protect the battery against moisture and water.

Only store the battery within a temperature range of –20 to 50 °C. Do not leave the battery in your car in the summer, for example.

Occasionally clean the ventilation slots on the battery using a soft brush that is clean and dry.

A significantly reduced operating time after charging indicates that the battery has deteriorated and must be replaced. Follow the instructions on correct disposal.

### Assembly

- ▶ **Remove the battery from the power tool before carrying out work on the power tool (e.g. maintenance, changing tool, etc.). The battery should also be removed for transport and storage.** There is risk of injury from unintentionally pressing the on/off switch.
- ▶ **Ensure that the spray gun and base unit are assembled completely and with all seals.** Only this will ensure the function and safety of the fine-spray system.
- ▶ **Ensure that a nozzle cap that was delivered with the spray gun is fitted.** Only this will ensure the function and safety of the fine-spray system.

### Connecting the air hose (see figures A1–A2)

Connecting the base unit:

- Insert a bayonet lock (18) of the air hose securely into the holes in the base unit port (25) according to the arrow marks.
- Turn the bayonet lock a quarter turn clockwise.

Connecting to the spray gun:

- Insert the second bayonet lock (18) of the air hose securely into the holes in the spray gun port (4) according to the arrow marks.
- Turn the bayonet lock a quarter turn clockwise.

**Note:** Remove the air hose (17) before pouring in spray material (quarter turn of the bayonet lock (18) anticlockwise; pull the bayonet lock (18) out of the port (4)).

### Attaching the carrying strap (see figure B)

To be able to reach all surfaces to be sprayed and to maintain flexibility, you can carry the base unit by means of the strap (26).

- Attach one strap end to each eyelet (27).

### Operation

- ▶ **Remove the battery from the power tool before carrying out work on the power tool (e.g. maintenance, changing tool, etc.). The battery should also be removed for transport and storage.** There is risk of injury from unintentionally pressing the on/off switch.

### Work preparation

- ▶ **Spraying on the sides of water bodies (lakes, rivers, etc.) or neighbouring surfaces in the direct catchment area is not permitted.**
- ▶ When purchasing paint, lacquer and spray material, pay attention to their environmental compatibility.

### Preparing the spray surface

The spray surface must be clean, dry and grease-free.

- Roughen smooth surfaces and then remove the sanding dust.

When spraying, all non-covered surfaces can be contaminated by the spray mist. Therefore, thoroughly prepare the area around the surface to be sprayed:

- Carefully cover floors, furnishings, doors, windows as well as door and window frames, etc. Painting substrate, for example, is recommended for covering the floors.
- Fix the cover material in place. Cover material that is not fixed in place securely can be detached or blown away by the powerful air jet.
- ▶ **Carefully mask off plug sockets and switches.** Uncovered plug sockets and switches may cause a short-circuit and increase the risk of electric shock.



### Preparing the spray material

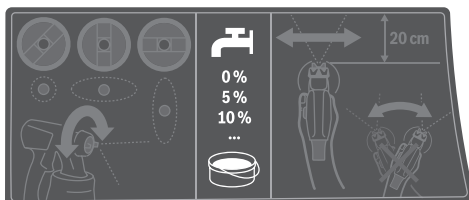

- ▶ **When diluting, make sure that the spray material and the diluting agent are compatible.** When using a faulty diluting agent, lumps can develop that can lead to clogging of the spray gun.
- ▶ **When diluting the spray material, make sure that the flash point of the mixture is above 55 °C again after diluting.** Diluting substances such as solvent-based lacquers lowers the flash point.
- ▶ **Note the specifications of the paint manufacturer relating to sprayability, e.g. in the technical information sheet or data sheet. Make sure that you do not spray any paints that are not suitable according to the manufacturer's specifications.**
  - Stir the spray material thoroughly. Using spray material at room temperature will yield a better spray pattern.
  - Dilute the spray material if necessary. If the spray test does not produce a good spray pattern, dilute in 5 % increments until an optimal spray pattern is achieved.

Spray material	Recommended dilution
Wood preservatives, water, oils, thin varnishes	0 %
Impregnations, anti-rust primers	0–5 %
Solvent-dilutable or water-dilutable (recommended) lacquers, primers, radiator lacquers, thick varnishes	At least 5 %

#### Dilution table

Spray material [ml]	Diluting agent [ml] for dilution		
	5 %	10 %	15 %
300	15	30	45
400	20	40	60
500	25	50	75
600	30	60	90

#### Filling the spray material (see figures C1–C2)

**Note:** Remove the air hose (17) before pouring in spray material (quarter turn of the bayonet lock (18) anticlockwise; pull the bayonet lock (18) out of the port (4)).

For spray jobs on horizontal surfaces/objects	Towards the <b>front</b> in the direction of the nozzle/air cap
For spray jobs overhead	Towards the <b>rear</b> in the direction of the handle

- When using large buckets, pour the spray material into a smaller transfer bucket if necessary (e.g. 10 l wall paint into an empty 2.5 or 5.0 l bucket).
- Unscrew the container (7) from the spray gun.
- Pour the spray material into the container (7) **up to no more than the 800 mark**.
- Turn the suction tube (12) so that the spray material can be sprayed with almost no residue.
- Carry out a test-spray run on a test surface.

If the spray pattern is optimal, you can begin spraying.

or

If the spraying results are unsatisfactory or no paint is emitted: (see "Troubleshooting", page 25)

### Starting Operation

- ▶ **Remove the battery from the power tool before carrying out work on the power tool (e.g. maintenance, changing tool, etc.). The battery should also be removed for transport and storage.** There is risk of injury from unintentionally pressing the on/off switch.
- ▶ **Make sure that the base unit cannot draw in dust or other contamination during operation.**
- ▶ **Make sure never to spray on the base unit.**
- ▶ **Stop spraying if fluid escapes from places other than the intended nozzle during spraying, and restore the spray gun to its proper condition.** There is a risk of electric shock.
- ▶ **Do not direct the fine-spray system against yourself, other persons or animals.**

#### Switching on (see figure D)

- Insert the rechargeable battery.
- Grasp the spray gun by the handle and point it at the target area.
- Slide the on/off switch (20) forwards.
- Pull the trigger switch (6) on the spray gun.

**Note:** Air always flows out at the air cap (2) when the base unit is switched on.

#### Switching Off

- Let go of the trigger switch (6) and slide the on/off switch (20) backwards.
- Remove the rechargeable battery.

### Working Advice

#### Spraying (see figure E)

**Note:** Pay attention to the wind direction when you are using the power tool outdoors.

- Firstly, carry out a spray test and adjust the spray pattern and the spray material quantity according to the spray material. For adjustments, see the following sections.
- Make sure to hold the spray gun with a uniform clearance of 15–20 cm vertical to the object being sprayed.
- Begin the spraying procedure outside the target area.



- Move the spray gun evenly horizontally or vertically according to the spray pattern configuration. An even surface quality can be achieved when the spray paths overlap by 4–5 cm.
- When spraying horizontal objects or spraying overhead, hold the spray gun at a slight angle and move back from the sprayed surface.

**Risk of tripping! Be aware of potential obstacles.**

- Avoid interruptions when spraying the target area. Guiding the spray gun evenly will provide uniform surface quality.

A non-uniform spraying angle and distance will lead to heavy formation of paint mist and consequently an uneven surface.

- End the spraying procedure outside the target area. Never completely empty the container for the spray material by spraying. If the suction tube is no longer immersed in the spray material, the spray jet will be interrupted and this will result in an inconsistent surface.
- After breaks or refilling the container (7), check the nozzle cap (9) and the air cap (2) and clean them if required.
- If the spray material settles on the air cap (2) or the nozzle cap, clean the components with a suitable brush or a damp cloth.

### Adjusting the spray pattern

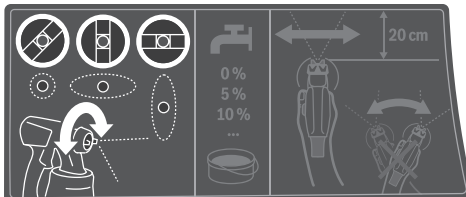

► **Never actuate the trigger switch (6) while adjusting the air cap (2).**

- Turn the air cap (2) to the required position.

Air cap	Spray jet pattern	Application
		Horizontal flat jet for vertical working direction
		Vertical flat jet for horizontal working direction

Air cap	Spray jet pattern	Application
		Round jet for corners, edges and hard to reach locations

### Setting the spray material quantity (see figure F) (PAINT)Volume)

- Turn the thumbwheel (5) to set the required spraying capacity:
  - : Minimum quantity of spraying material,
  - + : Maximum quantity of spraying material.
- Start with a spray test with the minimum spray material volume and increase the volume until the required spray pattern is achieved. If a satisfactory spray pattern is not achieved, dilute the spray material in 5% increments Preparing the spray material.

**Please note:** The intensity of the paint application is highly dependent on the moving speed.

Spray material volume	Setting
Too much material on target area	The spray material volume must be reduced. <ul style="list-style-type: none"> <li>– Turn the thumbwheel (5) in direction –.</li> </ul>
Not enough material on target area	The spray material volume must be increased. <ul style="list-style-type: none"> <li>– Turn the thumbwheel (5) in direction +.</li> </ul>

### Dampening Wallpaper

To make it easier to remove old wallpaper, you can spray warm water on the wallpaper (max. 55 °C). Use the grey nozzle cap (9) to do so.

### Temperature-dependent overload protection

In normal conditions of use, the power tool cannot be overloaded. If the power tool is overloaded or the permitted battery temperature is exceeded, the electronics of the power tool will switch off until the temperature returns to within the optimum operating temperature range.

### Work breaks and transport (see figure G–H)

A carrying handle (21) and a carrying strap (26) are fitted to the base unit to enable easy transport of the fine-spray system.

You can hang the base unit (19) across your shoulder during work using the carrying strap (26).

The spray gun (1) can be put down on a flat work surface during breaks. No spray material can leak out.

- **Always put the spray gun upright on a flat surface when it is filled with spray material.** Spray material can leak out from a spray gun if it is lying down.

## Maintenance and Service

### Maintenance and Cleaning

- ▶ **Remove the battery from the power tool before carrying out work on the power tool (e.g. maintenance, changing tool, etc.). The battery should also be removed for transport and storage.** There is risk of injury from unintentionally pressing the on/off switch.
- ▶ **To ensure safe and efficient operation, always keep the power tool and the ventilation slots clean.**
- ▶ **Thoroughly clean the individual parts of the fine-spray system immediately after each use, especially all paint-carrying components.** Proper cleaning is a prerequisite for faultless and safe operation of the spray gun. No warranty claims will be accepted if cleaning has not been done at all or has not been done properly.

#### Spare Container (Accessory) (see figure J)

You can store spray material for other applications in the airtight spare container (8) with cover.

#### Cleaning After Using Water-Based Paints (see figure K)

Always clean the spray gun and the spray material container with warm water.

Never clean the nozzle and air holes in the spray gun with pointed objects.

- Switch off the base unit (19) and remove the air hose (17) from the spray gun (1).
- Remove the container (7) from the spray gun (1). Hold the container (7) underneath the suction tube (12) and pull the trigger switch (6) on the spray gun so that the spray material can flow back into the container.
- Empty the container (7).  
The spray material can be stored in an airtight, sealed paint container for other applications. Use the spare container (8) with cover or the original spray material container, for example, for this purpose.
- Clean the container (7).
- Remove the suction tube (12) with the container seal (14) and rinse it thoroughly.  
Reattach the suction tube (12) with the container seal (14) to the spray gun.
- Fill the container (7) with warm water and fit it to the spray gun (1) again.
- Connect the air hose (17) to the spray gun (1) again.
- Spray until only clear water comes out. You may have to fill the container with warm water again.
- Remove the air hose (17) from both the base unit (19) and the spray gun (1).
- Clean the base unit if necessary with a moistened cloth and then remove the base unit (19) and the air hose (17) from the immediate cleaning environment.
- Remove the cap nut (3), the air cap (2), the gasket (11) and the nozzle cap (9) with the O-ring (10) and the suction tube (12) with the container seal (14).

When doing so, ensure that the O-ring (10) remains on the nozzle cap.

- Clean all paint-carrying parts in a bucket with warm water using a commercially available washing-up brush. Also clean the paint channel (16) of the spray gun (1).
- Check that the suction tube (12) and the container seal (14) are free of spray material and undamaged.
- Clean the ventilation hole (15) using an appropriate cleaning brush.
- Clean the outside of the container (7) and the spray gun (1) with a damp cloth.
- Allow all components to dry thoroughly before assembling them.
- Reassemble the fine-spray system in reverse order. Slide the container seal (14) upwards again into the groove of the suction tube (12).  
Ensure that the container seal is positioned precisely all around in the suction tube groove in order to seal the spray gun correctly.  
Make sure that you slide the suction tube (12) all the way back onto the paint channel (16).

#### Cleaning After Using Solvent-Based Paints (see figure K)

Always clean the spray gun and the container for the spray material with the respective diluting agent for the spray material being used.

Never clean the nozzle and air holes in the spray gun with pointed objects.

Wear suitable gloves during cleaning work involving solvents and solvent-based paints.

- Switch off the base unit (19) and remove the air hose (17) from the spray gun (1).
- Clean the base unit if necessary with a cloth moistened with diluting agent and then remove the base unit (19) and the air hose (17) from the immediate cleaning environment.
- Remove the container (7) from the spray gun (1). Hold the container (7) underneath the suction tube (12) and pull the trigger switch (6) on the spray gun so that the spray material can flow back into the container.
- Empty the container (7).  
The spray material can be stored in an airtight, sealed paint container for other applications. Use the spare container (8) with cover or the original spray material container, for example, for this purpose.
- Clean the container (7).
- Remove the suction tube (12) with the container seal (14) and rinse it thoroughly.  
Reattach the suction tube (12) with the container seal (14) to the spray gun.
- Fill the container (7) halfway with solvent and fit it to the spray gun (1) again.
- Shake the spray gun several times.  
Make sure that you do not spray the diluting agent. **There is a risk of explosion.**

- Remove the container (7) from the spray gun (1) and empty it completely into a sealable material tin.
- Remove the cap nut (3), the air cap (2), the gasket (11) and the nozzle cap (9) with the O-ring (10) and the suction tube (12) with the container seal (14).  
When doing so, ensure that the O-ring (10) remains on the nozzle cap.
- Clean all paint-carrying parts in a bucket with diluting agent using a commercially available washing-up brush. Also clean the paint channel (16) of the spray gun (1).
- Check that the suction tube (12) and the container seal (14) are free of spray material and undamaged. If required, clean the container seal (14) again with diluting agent.
- Clean the ventilation hole (15) using an appropriate cleaning brush.
- Allow all components to dry thoroughly before assembling them.
- Reassemble the fine-spray system in reverse order. Slide the container seal (14) upwards again into the groove of the suction tube (12).  
Ensure that the container seal is positioned precisely all around in the suction tube groove in order to seal the spray gun correctly.  
Make sure that you slide the suction tube (12) all the way back onto the paint channel (16).

#### Cleaning the air filter (see figure 1)

The air filter (28) must be cleaned occasionally. The air filter must be replaced if it is heavily contaminated.

- Open the air filter cover (23).
- Remove the air filter (28).
- Light contamination:  
Knock on the air filter (28).

or

Heavy contamination:

Clean the air filter (28) under running water and subsequently leave it to dry thoroughly, in order to prevent mould from forming.

or

Replace the air filter (28).

- Reinsert the air filter.
- Close the air filter cover (23) again.

► **Never use the fine-spray system without air filter.** Dirt particles may get into the motor compartment and damage it.

#### Material Disposal

Contaminated diluting agent, remnants of spray material and, if applicable, remnants of diluting agent must be disposed of properly and in an environmentally friendly manner. Observe the manufacturer's disposal information and the local regulations for disposal of hazardous waste.

Chemicals harmful to the environment may not be disposed of into soil, groundwater or bodies of water. Never pour chemicals harmful to the environment into the sewerage system.

#### Storage

- Before putting the fine-spray system into storage, thoroughly clean the fine-spray system and allow all parts to dry completely before assembling them.

If the fine-spray system is not being used, the elastic band together with the pin on the base unit (19) serve as a practical storage option for the air hose (17) (see figure ).

If the fine-spray system is not being used, the elastic band together with the pin on the base unit (19) serve as a practical storage option for the air hose (17).

## Troubleshooting

Problem	Cause	Corrective measures
Spray material does not cover properly	Spraying capacity too low	Turn the thumbwheel (5) in the + direction
	Clearance to target area too large	Reduce spray distance
	Not enough spray material on target area, too few spray paths sprayed over target area	Apply more spray paths over target area
	Spray material too viscous	Dilute the spray material again and carry out a test-spray run
Spray material runs off after coating	Too much spray material applied	Turn the thumbwheel (5) in the – direction
	Clearance to target area too close	Increase spray distance
	Viscosity of spray material too low	Add original spray material
	Spray material applied too often over same spot	Remove spray material; reduce number of spray paths over same spot
Atomisation too coarse	Spraying capacity too high	Turn the thumbwheel (5) in the – direction
	Nozzle needle (13) contaminated	Clean the nozzle needle
	Spray material too viscous	Dilute the spray material again and carry out a test-spray run
	Air filter (28) heavily contaminated	Change the air filter

Problem	Cause	Corrective measures
Excessive paint mist	Too much spray material applied	Turn the thumbwheel (5) in the – direction
	Clearance to target area too large	Reduce spray distance
Spray jet pulsates	Not enough spray material in container	Refill the spray material
	Ventilation hole (15) on suction tube (12) clogged	Clean the suction tube and the ventilation hole
	Suction tube (12) loose	Slide the suction tube all the way onto the paint channel (16)
	Nozzle cap (9) loose	Tighten the nozzle cap
	Air filter (28) heavily contaminated	Change the air filter
Spray material dripping at the nozzle cap	Spray material too viscous	Dilute the spray material again and carry out a test-spray run
	Deposit of spray material on the nozzle cap (9), the nozzle needle (13) and the air cap (2)	Clean the nozzle cap, nozzle needle and air cap
No spray material coming out of the nozzle cap	Nozzle cap (9) loose	Tighten the nozzle cap
	Suction tube (12) loose	Slide the suction tube all the way onto the paint channel (16)
No spray material coming out of the nozzle cap	Nozzle needle (13) clogged	Clean the nozzle needle
	Suction tube (12) clogged	Clean the suction tube
	Ventilation hole (15) on suction tube (12) clogged	Clean the suction tube and the ventilation hole
	Container seal (14) missing or damaged	Slide a (new) container seal over the suction tube into the groove
	Spray material too viscous	Dilute the spray material again and carry out a test-spray run
	Spray material dirty (lumps of paint)	Completely empty and clean the spray gun; pour the spray material through the filling sieve when filling

### After-Sales Service and Application Service

Our after-sales service responds to your questions concerning maintenance and repair of your product as well as spare parts. You can find explosion drawings and information on spare parts at: **www.bosch-pt.com**

The Bosch product use advice team will be happy to help you with any questions about our products and their accessories.

In all correspondence and spare parts orders, please always include the 10-digit article number given on the nameplate of the product.

#### Great Britain

Robert Bosch Ltd. (B.S.C.)  
P.O. Box 98  
Broadwater Park  
North Orbital Road  
Denham Uxbridge  
UB 9 5HJ

At [www.bosch-pt.co.uk](http://www.bosch-pt.co.uk) you can order spare parts or arrange the collection of a product in need of servicing or repair.

Tel. Service: (0344) 7360109

E-Mail: [boschservicecentre@bosch.com](mailto:boschservicecentre@bosch.com)

### You can find further service addresses at:

[www.bosch-pt.com/serviceaddresses](http://www.bosch-pt.com/serviceaddresses)

### Transport

The recommended lithium-ion batteries are subject to legislation on the transport of dangerous goods. The user can transport the batteries by road without further requirements.

When shipping by third parties (e.g.: by air transport or forwarding agency), special requirements on packaging and labelling must be observed. For preparation of the item being shipped, consulting an expert for hazardous material is required.

Dispatch battery packs only when the housing is undamaged. Tape or mask off open contacts and pack up the battery in such a manner that it cannot move around in the packaging. Please also observe the possibility of more detailed national regulations.

### Disposal



The spray gun, rechargeable batteries, accessories and packaging should be recycled in an environmentally friendly manner.



Do not dispose of power tools and batteries/rechargeable batteries into household waste!

#### Only for United Kingdom:

According to The Waste Electrical and Electronic Equipment Regulations 2013 (SI 2013/3113) (as amended) and the Waste Batteries and Accumulators Regulations 2009 (SI 2009/890) (as amended), products that are no longer usable must be collected separately and disposed of in an environmentally friendly manner.

## Français

### Consignes de sécurité

#### Avertissements de sécurité généraux pour l'outil électrique

##### **AVERTISSEMENT**

**Lire tous les avertissements de sécurité, les instructions, les illustrations et les spécifications fournis**

**avec cet outil électrique.** Ne pas suivre les instructions énumérées ci-dessous peut provoquer un choc électrique, un incendie et/ou une blessure sérieuse.

**Conserver tous les avertissements et toutes les instructions pour pouvoir s'y reporter ultérieurement.**

Le terme "outil électrique" dans les avertissements fait référence à votre outil électrique alimenté par le secteur (avec cordon d'alimentation) ou votre outil électrique fonctionnant sur batterie (sans cordon d'alimentation).

#### Sécurité de la zone de travail

- ▶ **Conserver la zone de travail propre et bien éclairée.** Les zones en désordre ou sombres sont propices aux accidents.
- ▶ **Ne pas faire fonctionner les outils électriques en atmosphère explosive, par exemple en présence de liquides inflammables, de gaz ou de poussières.** Les outils électriques produisent des étincelles qui peuvent enflammer les poussières ou les fumées.
- ▶ **Maintenir les enfants et les personnes présentes à l'écart pendant l'utilisation de l'outil électrique.** Les distractions peuvent vous faire perdre le contrôle de l'outil.

#### Sécurité électrique

- ▶ **Il faut que les fiches de l'outil électrique soient adaptées au socle. Ne jamais modifier la fiche de quelque façon que ce soit. Ne pas utiliser d'adaptateurs avec des outils électriques à branchement de terre.** Des fiches non modifiées et des socles adaptés réduisent le risque de choc électrique.

- ▶ **Éviter tout contact du corps avec des surfaces reliées à la terre telles que les tuyaux, les radiateurs, les cuisinières et les réfrigérateurs.** Il existe un risque accru de choc électrique si votre corps est relié à la terre.
- ▶ **Ne pas exposer les outils électriques à la pluie ou à des conditions humides.** La pénétration d'eau à l'intérieur d'un outil électrique augmente le risque de choc électrique.
- ▶ **Ne pas maltraiter le cordon. Ne jamais utiliser le cordon pour porter, tirer ou débrancher l'outil électrique. Maintenir le cordon à l'écart de la chaleur, du lubrifiant, des arêtes vives ou des parties en mouvement.** Des cordons endommagés ou emmêlés augmentent le risque de choc électrique.
- ▶ **Lorsqu'on utilise un outil électrique à l'extérieur, utiliser un prolongateur adapté à l'utilisation extérieure.** L'utilisation d'un cordon adapté à l'utilisation extérieure réduit le risque de choc électrique.
- ▶ **Si l'usage d'un outil électrique dans un emplacement humide est inévitable, utiliser une alimentation protégée par un dispositif à courant différentiel résiduel (RCD).** L'usage d'un RCD réduit le risque de choc électrique.

#### Sécurité des personnes

- ▶ **Rester vigilant, regarder ce que vous êtes en train de faire et faire preuve de bon sens dans votre utilisation de l'outil électrique. Ne pas utiliser un outil électrique lorsque vous êtes fatigué ou sous l'emprise de drogues, de l'alcool ou de médicaments.** Un moment d'inattention en cours d'utilisation d'un outil électrique peut entraîner des blessures graves.
- ▶ **Utiliser un équipement de protection individuelle. Toujours porter une protection pour les yeux.** Les équipements de protection individuelle tels que les masques contre les poussières, les chaussures de sécurité antidérapantes, les casques ou les protections auditives utilisés pour les conditions appropriées réduisent les blessures.
- ▶ **Éviter tout démarrage intempestif. S'assurer que l'interrupteur est en position arrêté avant de brancher l'outil au secteur et/ou au bloc de batteries, de le ramasser ou de le porter.** Porter les outils électriques en ayant le doigt sur l'interrupteur ou brancher des outils électriques dont l'interrupteur est en position marche est source d'accidents.
- ▶ **Retirer toute clé de réglage avant de mettre l'outil électrique en marche.** Une clé laissée fixée sur une partie tournante de l'outil électrique peut donner lieu à des blessures.
- ▶ **Ne pas se précipiter. Garder une position et un équilibre adaptés à tout moment.** Cela permet un meilleur contrôle de l'outil électrique dans des situations inattendues.
- ▶ **S'habiller de manière adaptée. Ne pas porter de vêtements amples ou de bijoux. Garder les cheveux et les vêtements à distance des parties en mouvement.** Des

vêtements amples, des bijoux ou les cheveux longs peuvent être pris dans des parties en mouvement.

- ▶ **Si des dispositifs sont fournis pour le raccordement d'équipements pour l'extraction et la récupération des poussières, s'assurer qu'ils sont connectés et correctement utilisés.** Utiliser des collecteurs de poussière peut réduire les risques dus aux poussières.
- ▶ **Rester vigilant et ne pas négliger les principes de sécurité de l'outil sous prétexte que vous avez l'habitude de l'utiliser.** Une fraction de seconde d'inattention peut provoquer une blessure grave.

#### Utilisation et entretien de l'outil électrique

- ▶ **Ne pas forcer l'outil électrique. Utiliser l'outil électrique adapté à votre application.** L'outil électrique adapté réalise mieux le travail et de manière plus sûre au régime pour lequel il a été construit.
- ▶ **Ne pas utiliser l'outil électrique si l'interrupteur ne permet pas de passer de l'état de marche à arrêt et inversement.** Tout outil électrique qui ne peut pas être commandé par l'interrupteur est dangereux et il faut le réparer.
- ▶ **Débrancher la fiche de la source d'alimentation et/ou enlever le bloc de batteries, s'il est amovible, avant tout réglage, changement d'accessoires ou avant de ranger l'outil électrique.** De telles mesures de sécurité préventives réduisent le risque de démarrage accidentel de l'outil électrique.
- ▶ **Conserver les outils électriques à l'arrêt hors de la portée des enfants et ne pas permettre à des personnes ne connaissant pas l'outil électrique ou les présentes instructions de le faire fonctionner.** Les outils électriques sont dangereux entre les mains d'utilisateurs novices.
- ▶ **Observer la maintenance des outils électriques et des accessoires. Vérifier qu'il n'y a pas de mauvais alignement ou de blocage des parties mobiles, des pièces cassées ou toute autre condition pouvant affecter le fonctionnement de l'outil électrique. En cas de dommages, faire réparer l'outil électrique avant de l'utiliser.** De nombreux accidents sont dus à des outils électriques mal entretenus.
- ▶ **Garder affûtés et propres les outils permettant de couper.** Des outils destinés à couper correctement entretenus avec des pièces coupantes tranchantes sont moins susceptibles de bloquer et sont plus faciles à contrôler.
- ▶ **Utiliser l'outil électrique, les accessoires et les lames etc., conformément à ces instructions, en tenant compte des conditions de travail et du travail à réaliser.** L'utilisation de l'outil électrique pour des opérations différentes de celles prévues peut donner lieu à des situations dangereuses.
- ▶ **Il faut que les poignées et les surfaces de préhension restent sèches, propres et dépourvues d'huiles et de graisses.** Des poignées et des surfaces de préhension glissantes rendent impossibles la manipulation et le

contrôle en toute sécurité de l'outil dans les situations inattendues.

#### Utilisation des outils fonctionnant sur batteries et précautions d'emploi

- ▶ **Ne recharger qu'avec le chargeur spécifié par le fabricant.** Un chargeur qui est adapté à un type de bloc de batteries peut créer un risque de feu lorsqu'il est utilisé avec un autre type de bloc de batteries.
- ▶ **N'utiliser les outils électriques qu'avec des blocs de batteries spécifiquement désignés.** L'utilisation de tout autre bloc de batteries peut créer un risque de blessure et de feu.
- ▶ **Lorsqu'un bloc de batteries n'est pas utilisé, le maintenir à l'écart de tout autre objet métallique, par exemple trombones, pièces de monnaie, clés, clous, vis ou autres objets de petite taille qui peuvent donner lieu à une connexion d'une borne à une autre.** Le court-circuitage des bornes d'une batterie entre elles peut causer des brûlures ou un feu.
- ▶ **Dans de mauvaises conditions, du liquide peut être éjecté de la batterie; éviter tout contact. En cas de contact accidentel, nettoyer à l'eau. Si le liquide entre en contact avec les yeux, rechercher en plus une aide médicale.** Le liquide éjecté des batteries peut causer des irritations ou des brûlures.
- ▶ **Ne pas utiliser un bloc de batteries ou un outil fonctionnant sur batteries qui a été endommagé ou modifié.** Les batteries endommagées ou modifiées peuvent avoir un comportement imprévisible provoquant un feu, une explosion ou un risque de blessure.
- ▶ **Ne pas exposer un bloc de batteries ou un outil fonctionnant sur batteries au feu ou à une température excessive.** Une exposition au feu ou à une température supérieure à 130°C peut provoquer une explosion.
- ▶ **Suivre toutes les instructions de charge et ne pas charger le bloc de batteries ou l'outil fonctionnant sur batteries hors de la plage de températures spécifiée dans les instructions.** Un chargement incorrect ou à des températures hors de la plage spécifiée de températures peut endommager la batterie et augmenter le risque de feu.

#### Maintenance et entretien

- ▶ **Faire entretenir l'outil électrique par un réparateur qualifié utilisant uniquement des pièces de rechange identiques.** Cela assure le maintien de la sécurité de l'outil électrique.
- ▶ **Ne jamais effectuer d'opération d'entretien sur des blocs de batteries endommagés.** Il convient que l'entretien des blocs de batteries ne soit effectué que par le fabricant ou les fournisseurs de service autorisés.

#### Consignes de sécurité pour les pistolets à peinture à pulvérisation fine

- ▶ **Veillez à ce que l'environnement de travail reste propre, bien aéré et exempt de bidons de solvants, pots de peinture, chiffons et autres matériaux inflam-**



**mables.** Il y a risque d'auto-inflammation. Veillez à avoir toujours à portée de main un extincteur ou appareil de lutte contre les incendies en parfait état de marche.

- ▶ **Veillez à une bonne aération de la zone de travail et à une arrivée d'air frais suffisante dans la pièce ou le local.** Les solvants inflammables qui s'évaporent créent une atmosphère explosive.
- ▶ **Pour la pulvérisation ou le nettoyage, n'employez pas de produits dont le point d'éclair est inférieur à 55 °C. Utilisez des produits à base d'eau, d'hydrocarbures peu volatils ou bien des produits similaires.** Les solvants très volatils créent une atmosphère explosive.
- ▶ **Ne pulvérisez pas à proximité de sources d'inflammation, telles que étincelles d'électricité statique, flammes nues, flammes pilotes, objets chauds, moteurs, cigarettes et étincelles produites par la connexion et déconnexion de câbles électriques ou la commande d'interrupteurs.** De tels sources d'étincelles peuvent causer un incendie dans les zones avoisinantes.
- ▶ **Ne pulvérisez pas de produits dont vous ne savez pas s'ils présentent un danger.** Les produits non connus peuvent créer des conditions dangereuses.
- ▶ **Ne pulvérisez pas de l'eau bouillante. Ne pulvérisez que de l'eau chaude (maximum 55 °C) sans additifs chimiques.**

- ▶ **Portez des équipements de protection individuelle tels que des gants de protection et un masque respiratoire lors de la pulvérisation ou de la manipulation de produits chimiques.** Le port d'équipements de protection individuelle adaptés réduit l'exposition aux substances toxiques.



- ▶ **Tenez compte des dangers potentiels inhérents au produit à pulvériser. Tenez compte des marquages sur le pot ou des informations du fabricant du produit à pulvériser, y compris lorsqu'il est demandé de porter des équipements de protection individuelle.** Respectez impérativement les indications du fabricant pour réduire le risque d'incendie ou les blessures causées par des substances toxiques, des agents cancérigènes etc.
- ▶ **Veillez à ce que les contacts de l'accu et la gâchette du pistolet à peinture restent exempts de peinture et d'autres liquides.** Il y a sinon risque de choc électrique.
- ▶ **Ne laissez pas les enfants sans surveillance.** Veillez à ce que les enfants ne jouent pas avec le système de pulvérisation fine.
- ▶ **Si l'accu est endommagé ou utilisé de manière non conforme, des vapeurs peuvent s'échapper. L'accu peut brûler ou exploser.** Ventilez le local et consultez un médecin en cas de malaise. Les vapeurs peuvent entraîner des irritations des voies respiratoires.
- ▶ **N'ouvrez pas l'accu.** Risque de court-circuit.

- ▶ **Les objets pointus comme un clou ou un tournevis et le fait d'exercer une force extérieure sur le boîtier risque d'endommager l'accu.** Il peut en résulter un court-circuit interne et l'accu risque de s'enflammer, de dégager des fumées, d'exploser ou de surchauffer.
- ▶ **N'utilisez l'accu qu'avec des produits du fabricant.**

Tout risque de surcharge dangereuse sera alors exclu.



**Conservez la batterie à l'abri de la chaleur, en la protégeant p. ex. de l'ensoleillement direct, du feu, de la saleté, de l'eau et de l'humidité.** Il existe un risque d'explosion et de courts-circuits.

## Description des prestations et du produit



**Lisez attentivement toutes les instructions et consignes de sécurité.** Le non-respect des instructions et consignes de sécurité peut provoquer un choc électrique, un incendie et/ou entraîner de graves blessures.

Référez-vous aux illustrations qui se trouvent à l'avant de la notice d'utilisation.

### Utilisation conforme

Cet outil électroportatif est destiné à la pulvérisation des produits suivants : laques à base de solvants et diluables à l'eau (recommandé), lasures, apprêts, vernis, imprégnations, huiles et eau.

Cet outil électroportatif ne convient pas pour la pulvérisation de peintures acryliques et peintures latex (peintures murales), solutions alcalines, teintures, matériaux de revêtement acides, désinfectants, pesticides et peintures pour façades.

### Éléments constitutifs

La numérotation des éléments de l'appareil se réfère à la représentation de l'outil électroportatif sur la page graphique.

- (1) Pistolet pulvérisateur
- (2) Chapeau d'air
- (3) Écrou-raccord
- (4) Raccord de tuyau (pistolet-pulvérisateur)
- (5) Molette de présélection de débit de pulvérisation
- (6) Gâchette
- (7) Godet
- (8) Godet de rechange<sup>a)</sup>
- (9) Buse
- (10) Joint torique
- (11) Rondelle d'étanchéité
- (12) Tube d'aspiration
- (13) Aiguille de buse
- (14) Opercule du godet
- (15) Orifice d'aération



- (16) Canal de peinture
- (17) Tuyau flexible d'air
- (18) Fermeture à baïonnette
- (19) Unité de base
- (20) Interrupteur Marche/Arrêt
- (21) Poignée de transport
- (22) Indicateur d'état de charge
- (23) Couvercle du filtre à air
- (24) Accu
- (25) Raccord de tuyau (unité de base)
- (26) Bandoulière
- (27) Mousqueton de bandoulière
- (28) Filtre à air

a) Les accessoires décrits ou illustrés ne sont pas tous compris dans la fourniture. Vous trouverez les accessoires complets dans notre gamme d'accessoires.

### Caractéristiques techniques

Pistolet à peinture	EasySpray 18V-100	
Référence	<b>3 603 B08 0..</b>	
Tension nominale	V=	18
Débit	ml/min	100
Temps nécessaire pour pulvériser 2 m <sup>2</sup> de peinture	min	2
Volume du godet	ml	800
Buse (9) (grise)	●	
– <b>Applications de type bois :</b> Pulvérisation de peintures diluables à l'eau à base de solvants, de lasures, d'apprêts, de vernis et d'huiles		
Longueur du tuyau flexible d'air	m	1,25
Poids selon EPTA-Procédure 01:2014	kg	2,1 (1,5 Ah) – 2,5 (6,0 Ah)
Températures ambiantes admissibles		
– Pendant la charge	°C	0 ... +35
– Pendant l'utilisation <sup>A)</sup> et pour le stockage	°C	–20 ... +50
Accus recommandés	PBA 18V...W..	
Chargeurs recommandés <sup>B)</sup>	AL 18...	

A) performances réduites à des températures < 10 °C

B) Les chargeurs suivants ne sont pas compatibles avec l'accu  
PBA : AL 1814 CV, AL 1820 CV, AL 1860 CV

Caractéristiques techniques déterminées avec l'accu fourni.

### Informations sur le niveau sonore/les vibrations

Valeurs d'émissions sonores déterminées conformément à **EN 62841-1**.

Le niveau de pression acoustique en dB(A) typique de l'outil électroportatif est de **79 dB(A)**. Incertitude K=3 dB. Le ni-

veau sonore peut dépasser les valeurs indiquées pendant l'utilisation de l'outil. **Portez un casque antibruit !**

Valeurs globales de vibration  $a_h$  (somme vectorielle sur les trois axes) et incertitude K conformément à **EN 62841-1** :  
 $a_h < 2,5 \text{ m/s}^2$ ,  $K = 1,5 \text{ m/s}^2$

Le niveau de vibration et la valeur d'émission sonore indiqués dans cette notice d'utilisation ont été mesurés selon une procédure de mesure normalisée et peuvent être utilisés pour établir une comparaison entre différents outils électroportatifs. Ils peuvent aussi servir de base à une estimation préliminaire du taux de vibration et du niveau sonore.

Le niveau de vibration et la valeur d'émission sonore indiqués s'appliquent pour les utilisations principales de l'outil électroportatif. Si l'outil électroportatif est utilisé pour d'autres applications, avec d'autres accessoires de travail ou sans avoir fait l'objet d'un entretien régulier, le niveau de vibration et la valeur d'émission sonore peuvent différer. Il peut en résulter des vibrations et un niveau sonore nettement plus élevés pendant toute la durée de travail.

Pour une estimation précise du niveau de vibration et du niveau sonore, il faut aussi prendre en considération les périodes pendant lesquelles l'outil est éteint ou bien en marche sans être vraiment en action. Il peut en résulter au final un niveau de vibration et un niveau sonore nettement plus faibles pendant toute la durée de travail.

Prévoyez des mesures de protection supplémentaires permettant de protéger l'utilisateur de l'effet des vibrations, par exemple : maintenance de l'outil électroportatif et des accessoires de travail, maintien des mains au chaud, organisation des procédures de travail.

## Accu

### Recharge de l'accu

► **N'utilisez que les chargeurs indiqués dans les Caractéristiques techniques.** Seuls ces chargeurs sont adaptés à l'accu Lithium-Ion de votre outil électroportatif.

**Remarque :** Les dispositions internationales en vigueur pour le transport de marchandises obligent à livrer les accus Lithium-Ion partiellement chargés. Pour que les accus soient pleinement performants, chargez-les complètement avant leur première utilisation.

► **Après l'arrêt automatique de l'outil électroportatif, n'appuyez plus sur l'interrupteur Marche/Arrêt.** L'accu pourrait être endommagé.

### Mise en place de l'accu

Insérez l'accu dans le compartiment à accu jusqu'à ce qu'il s'enclenche.

### Retrait de l'accu

Pour retirer l'accu, appuyez sur le bouton de déverrouillage de l'accu et sortez l'accu de l'outil électroportatif. **Ne forcez pas.**

## Indicateur de niveau de charge de l'accu

Quand l'outil électroportatif est en marche, l'indicateur d'état de charge indique pendant quelques secondes la capacité d'accu encore disponible ou signale une éventuelle surcharge.

LED	Capacité
Allumage permanent en vert de 3 LED	67–100 %
Allumage permanent en vert de 2 LED	34–66 %
Allumage permanent en vert de 1 LED	11–33 %
Clignotement en vert de 1 LED	1–10 %
Clignotement en vert de 3 LED	0

Les 3 LED de l'indicateur d'état de charge se mettent à clignoter rapidement quand la température de l'accu sort de la plage de températures de fonctionnement et/ou après entrée en action de la protection contre les surcharges.

## Indications pour une utilisation optimale de la batterie

Protégez l'accu de l'humidité et de l'eau.

Ne stockez l'accu que dans la plage de températures de –20 à 50 °C. Ne laissez par ex. pas l'accu dans une voiture en plein été.

Nettoyez de temps en temps les orifices de ventilation de l'accu à l'aide d'un pinceau doux, propre et sec.

Une baisse notable de l'autonomie de l'accu au fil des recharges effectuées indique que l'accu est arrivé en fin de vie et qu'il doit être remplacé.

Respectez les indications concernant l'élimination.

## Montage

- ▶ **Retirez l'accu de l'appareil électroportatif avant toute intervention (opérations d'entretien/de maintenance, changement d'accessoire, etc.) ainsi que lors de son transport et rangement.** Il y a sinon risque de blessure lorsqu'on appuie par mégarde sur l'interrupteur Marche/Arrêt.
- ▶ **Assurez-vous que le pistolet-pulvérisateur et l'unité de base sont correctement montés et munis de tous les joints.** Dans le cas contraire, le bon fonctionnement et la sécurité du pistolet à peinture ne sont plus assurés.
- ▶ **Assurez-vous toujours que le pistolet-pulvérisateur est muni de l'une des buses fournies.** Dans le cas contraire, le bon fonctionnement et la sécurité du pistolet à peinture ne sont plus assurés.

## Raccordement du tuyau flexible d'air (voir figures A1–A2)

Raccordement de l'unité de base :

- Insérez l'une des deux fermetures baïonnette (18) du tuyau flexible dans les évidements du raccord de tuyau (25) de l'unité de base, dans le sens de la flèche.
- Faites pivoter la fermeture baïonnette d'un quart de tour dans le sens horaire.

Raccordement au pistolet-pulvérisateur :

- Insérez l'autre fermeture baïonnette (18) du tuyau flexible dans les évidements du raccord de tuyau (4) du pistolet-pulvérisateur, dans le sens de la flèche.
- Faites pivoter la fermeture baïonnette d'un quart de tour dans le sens horaire.

**Remarque :** Avant de verser le produit à pulvériser, retirez le tuyau flexible (17) en tournant la fermeture baïonnette (18) d'un quart de tour dans le sens antihoraire et en sortant ensuite la fermeture baïonnette (18) du raccord (4).

## Fixation de la bandoulière (voir figure B)

Pour pouvoir atteindre plus facilement et de manière flexible toutes les surfaces à traiter, vous pouvez porter l'unité de base en utilisant la bandoulière (26).

- Attachez chaque extrémité de la bandoulière à un mousqueton (27).

## Utilisation

- ▶ **Retirez l'accu de l'appareil électroportatif avant toute intervention (opérations d'entretien/de maintenance, changement d'accessoire, etc.) ainsi que lors de son transport et rangement.** Il y a sinon risque de blessure lorsqu'on appuie par mégarde sur l'interrupteur Marche/Arrêt.

## Préparatifs

- ▶ **Il est strictement interdit d'effectuer des travaux de pulvérisation au bord de cours d'eau ou sur des terrains directement attenants à ceux-ci.**
- ▶ Veillez lors de l'achat de peintures, laques, lasures ou autres produits à pulvériser à ne prendre que des produits respectueux de l'environnement.

## Préparation de la surface à pulvériser

La surface à pulvériser doit être propre, sèche et exempte de graisse.

- Dépoussiérez les surfaces lisses et enlevez ensuite la poussière de ponçage.

Lors de l'utilisation, le brouillard de pulvérisation produit risque de se déposer sur les surfaces qui n'ont pas été protégées. Protégez donc soigneusement les alentours de la surface à pulvériser :

- Couvrez soigneusement les sols, le mobilier, les portes, les fenêtres, les encadrements des portes et fenêtres, etc. Pour couvrir les sols, il est recommandé d'utiliser par exemple un feutre de peintre.
- Fixez le matériau couvrant. Un matériau couvrant mal fixé peut se détacher ou être emporté sous l'effet du puissant courant d'air généré.
- ▶ **Couvrez soigneusement les prises et les interrupteurs.** Des prises et des interrupteurs non couverts peuvent provoquer des courts-circuits et augmenter le risque de choc électrique.

### Préparation du produit à pulvériser

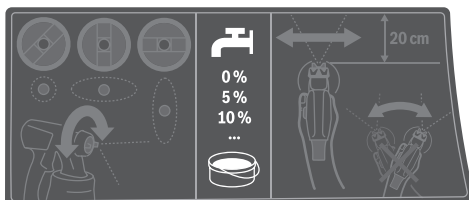

- ▶ **Avant de procéder à la dilution, vérifiez que le produit à pulvériser et le diluant sont compatibles.** L'utilisation d'un diluant non approprié provoque la formation de grumeaux bouchant le pistolet-pulvérisateur.
- ▶ **Lors de la dilution du produit à pulvériser, veillez à ce qu'après dilution le point d'éclair du mélange se situe toujours au-dessus de 55 °C.** La dilution de certains produits, notamment les vernis à base de solvants, a pour effet d'abaisser leur point d'éclair.
- ▶ **Respectez les indications du fabricant de la peinture concernant les conditions de pulvérisation, qui figurent notamment dans la notice ou la fiche de données. Veillez à ne pas pulvériser des peintures qui ne sont pas adaptées à cet usage selon les instructions du fabricant.**
- Agitez bien le produit à pulvériser.  
L'utilisation d'un produit de pulvérisation à la température ambiante permet d'obtenir un meilleur rendu final.
- Diluez le produit à pulvériser si nécessaire.  
Si l'essai de pulvérisation ne donne pas un bon résultat, diluez par paliers de 5 % jusqu'à obtenir un fini optimal.

Produit à pulvériser	Taux de dilution recommandé
Produits de protection du bois, eau, huiles, lasures liquides	0 %
Produits d'imprégnation, apprêts antirouille	0-5 %
Vernis diluables ou à base de solvants (recommandé), apprêts, vernis pour radiateur, lasures épaisses	au moins 5 %

#### Tableau de dilution

Produit à pulvériser [ml]	Diluant [ml]		
	5 %	10 %	15 %
300	15	30	45
400	20	40	60
500	25	50	75
600	30	60	90

#### Remplissage du godet (voir figures C1-C2)

**Remarque :** Avant de verser le produit à pulvériser, retirez le tuyau flexible (17) en tournant la fermeture baïonnette (18) d'un quart de tour dans le sens antihoraire et en sortant ensuite la fermeture baïonnette (18) du raccord (4).

pour les travaux de pulvérisation sur des objets posés à plat

pour les travaux de pulvérisation en hauteur

- En cas d'utilisation de gros pots ou bidons, transvasez le produit à pulvériser dans un récipient plus petit (par ex. récipient vide de 2,5 ou 5,0 l dans le cas d'un pot de peinture murale de 10 l).
- Dévissez le godet (7) du pistolet-pulvérisateur.
- Versez le produit à pulvériser **au maximum jusqu'à la marque 800** du godet (7).
- Tournez le tube d'aspiration (12) de sorte que le produit puisse être pulvérisé presque intégralement :
- Effectuez une pulvérisation d'essai sur une surface de test.

Si vous obtenez une pulvérisation uniforme, vous pouvez commencer à pulvériser.

ou

Si le résultat n'est pas satisfaisant ou que le produit à pulvériser ne sort pas : (voir « Dépannage/suppression de dérangements », Page 35)

#### Mise en marche

- ▶ **Retirez l'accu de l'appareil électroportatif avant toute intervention (opérations d'entretien/de maintenance, changement d'accessoire, etc.) ainsi que lors de son transport et rangement.** Il y a sinon risque de blessure lorsqu'on appuie par mégarde sur l'interrupteur Marche/Arrêt.
- ▶ **Veillez à ce que l'unité de base ne puisse pas aspirer de la poussière ou d'autres saletés pendant l'utilisation du pistolet.**
- ▶ **Veillez à ne jamais pulvériser sur l'unité de base.**
- ▶ **Dès que du produit s'échappe par un autre endroit que par la buse, interrompez la pulvérisation et vérifiez le montage du pistolet-pulvérisateur pour rétablir le fonctionnement normal.** Il existe un risque d'électrocution.
- ▶ **Ne pulvérisiez jamais vers vous ou bien en direction d'autres personnes ou d'animaux.**

#### Mise en marche (voir figure D)

- Insérez l'accu.
- Prenez le pistolet-pulvérisateur en main et dirigez-le vers la surface à pulvériser.
- Poussez l'interrupteur Marche/Arrêt (20) vers l'avant.
- Actionnez la gâchette (6) du pistolet-pulvérisateur.

**Remarque :** Quand l'unité de base est en marche, de l'air sort toujours au niveau du chapeau d'air (2).

#### Arrêt

- Relâchez la gâchette (6) et poussez l'interrupteur Marche/Arrêt (20) vers l'arrière.
- Retirez l'accu.

## Instructions d'utilisation

### Pulvérisation (voir figure E)

**Remarque :** Tenez compte de la direction du vent si vous utilisez cet outil électroportatif à l'extérieur.

- Effectuez d'abord un essai et réglez le jet et le débit de pulvérisation en fonction du type de produit à pulvériser. Pour les réglages, voir les rubriques suivantes.
- Tenez toujours le pistolet-pulvérisateur perpendiculairement à la surface à pulvériser, à une distance constante de 15–20 cm.
- Commencez la pulvérisation à l'extérieur de la surface à pulvériser.
- Suivant la forme de jet réglée, déplacez le pistolet-pulvérisateur à l'horizontale ou à la verticale, de manière régulière.
- Pour obtenir une surface homogène, faites en sorte que les bandes se chevauchent d'env. 4–5 cm.
- Lors de travaux de pulvérisation en hauteur ou sur des objets posés à plat, penchez légèrement le pistolet-pulvérisateur et déplacez-vous vers l'arrière en vous éloignant de la surface.

### Risque de trébuchement ! Prenez garde aux obstacles et objets qui vous entourent.

- Évitez les interruptions à l'intérieur de la surface à pulvériser.

Une avance régulière du pistolet-pulvérisateur donne une qualité de surface uniforme.

Si vous vous éloignez de la surface, ne pulvérisez pas toujours à la même distance ou changez d'angle de pulvérisation, il se forme un important brouillard de peinture et le dépôt sur la surface n'est pas uniforme.

- Terminez la pulvérisation à l'extérieur de la surface à pulvériser.

Ne videz jamais complètement le godet. Quand l'extrémité du tube d'aspiration ne plonge plus complètement dans le produit à pulvériser, le jet de peinture devient discontinu et on obtient une surface non uniforme.

- Après chaque pause ou après avoir rempli le godet (7), vérifiez la buse (9) et le chapeau d'air (2) et nettoyez-les si nécessaire.
- Si du produit à pulvériser se dépose sur le chapeau d'air (2) ou sur la buse, nettoyez les pièces avec une brosse appropriée ou un chiffon humide.

### Réglage de la diffusion

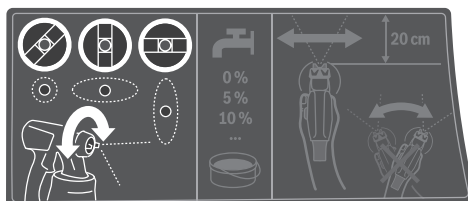

► **N'actionnez jamais la gâchette (6) pendant que vous réglez le clapet à air (2).**

- Tournez le clapet à air (2) dans la position souhaitée.

Clapet à air	Jet	Application
		Jet plat horizontal pour pulvérisation dans le sens vertical
		Jet plat vertical pour pulvérisation dans le sens horizontal
		Jet rond pour angles, bords et endroits difficiles d'accès

### Réglage du débit de pulvérisation (voir figure F)

#### (PAINT)Volume)

- Tournez la molette (5) afin de régler le débit de pulvérisation souhaité :
  - : débit minimal,
  - + : débit maximal.
- Commencez par un essai de pulvérisation avec la quantité de produit à pulvériser minimale et augmentez la quantité de produit jusqu'à obtenir l'aspect souhaité. Si le résultat obtenu n'est pas satisfaisant, diluez le produit à pulvériser par paliers de 5 % Préparation du produit à pulvériser.

**Remarque :** La quantité de peinture appliquée dépend fortement de la vitesse avec laquelle vous vous déplacez au-dessus de la surface.

#### Débit de pulvérisation Réglage

Trop de produit sur la surface	Il faut réduire le débit de pulvérisation.	
	– Tournez la molette (5) dans le sens –.	
Trop peu de produit sur la surface	Il faut augmenter le débit de pulvérisation.	
	– Tournez la molette (5) dans le sens +.	

### Humidification de papiers peints

Pour le retrait facile de vieux papiers peints, il est conseillé de pulvériser de l'eau chaude (55 °C maximum) sur le papier peint. Utilisez pour cela la buse grise (9).

### Protection contre les surcharges en cas de surchauffe

Si l'outil électroportatif est utilisé de manière conforme, tout risque de surcharge est exclu. En cas de trop forte sollicitation de l'outil ou de dépassement de la température admissible de l'accu, l'électronique arrête l'outil électroportatif jusqu'à ce qu'il ait suffisamment refroidi.

### Pauses de travail et transport (voir figures G–H)

Pour faciliter le transport du pistolet à peinture, l'unité de base possède une poignée (21) et une bandoulière (26).

Pendant l'utilisation, l'unité de base (19) peut être portée à l'épaule à l'aide de la bandoulière (26).

Pendant les pauses, le pistolet-pulvérisateur (1) peut être posé sur une surface plane, sans que le produit à pulvériser ne risque de couler.

- **Quand le godet est rempli, posez toujours le pistolet-pulvérisateur debout sur une surface plane.** Si le pistolet-pulvérisation est posé à plat ou en position penchée, du produit risque de couler.

## Entretien et Service après-vente

### Nettoyage et entretien

- **Retirez l'accu de l'appareil électroportatif avant toute intervention (opérations d'entretien/de maintenance, changement d'accessoire, etc.) ainsi que lors de son transport et rangement.** Il y a sinon risque de blessure lorsqu'on appuie par mégarde sur l'interrupteur Marche/Arrêt.
- **Tenez toujours propres l'outil électroportatif ainsi que les fentes de ventilation afin d'obtenir un travail impeccable et sûr.**
- **Nettoyez soigneusement les différentes parties du système de pulvérisation immédiatement après chaque utilisation, en particulier tous les composants du circuit de peinture.** Un bon nettoyage est primordial pour un fonctionnement correct et sécurisé du pistolet-pulvérisateur. Tout recours en garantie est exclu si l'appareil est mal entretenu ou mal nettoyé.

### Godet de rechange (accessoire) (voir figure J)

Vous pouvez utiliser le godet de rechange (8) avec couvercle hermétique pour conserver le produit à pulvériser jusqu'aux prochaines utilisations.

### Nettoyage après utilisation de peintures à base d'eau (voir illustration K)

Nettoyez toujours le pistolet-pulvérisateur et le godet avec de l'eau chaude.

Ne nettoyez jamais les orifices d'air et de buse du pistolet-pulvérisateur à l'aide d'un objet pointu.

- Éteignez l'unité de base (19) et retirez le tuyau flexible (17) du pistolet-pulvérisateur (1).
- Détachez le godet (7) du pistolet-pulvérisateur (1). Maintenez le godet (7) sous le tube d'immersion (12) et appuyez sur la gâchette (6) du pistolet-pulvérisateur pour permettre au produit de retourner dans le godet.
- Videz entièrement le godet (7).

Le produit pulvérisé peut être conservé dans un pot de peinture/récipient étanche à l'air en vue d'une utilisation ultérieure. À cette fin, utilisez par exemple le godet de rechange (8) avec son couvercle ou le contenant d'origine du produit de pulvérisation.

- Rincez le godet (7).
- Retirez le tube d'immersion (12) avec le joint de godet (14) et rincez-les abondamment. Fixez à nouveau le tube d'immersion (12) avec le joint de godet (14) sur le pistolet-pulvérisateur.
- Remplissez le godet (7) d'eau chaude et fixez-le à nouveau au pistolet-pulvérisateur (1).
- Reconnectez le tuyau flexible (17) au pistolet-pulvérisateur (1).
- Actionnez le pistolet jusqu'à ce qu'il ne sorte plus que de l'eau claire. Au besoin, remplissez à nouveau le godet avec de l'eau chaude.
- Retirez le tuyau flexible (17) au niveau de l'unité de base (19) et du pistolet-pulvérisateur (1).
- Au besoin, nettoyez l'unité de base avec un chiffon humide puis éloignez l'unité de base (19) et le tuyau flexible (17) de l'environnement de nettoyage immédiat.
- Retirez l'écrou-raccord (3), le chapeau d'air (2), la rondelle d'étanchéité (11), la buse (9) avec le joint torique (10) et le tube d'aspiration (12) avec l'opercule du godet (14). Assurez-vous que le joint torique (10) reste sur la buse.
- Nettoyez dans un seau rempli d'eau chaude toutes les pièces qui entrent en contact avec la peinture, à l'aide d'une brosse à vaisselle ordinaire. Nettoyez aussi le canal de peinture (16) du pistolet-pulvérisateur (1).
- Assurez-vous aussi que le tube d'aspiration (12) et l'opercule du godet (14) sont exempts de produit de pulvérisation et sans dommages.
- Nettoyez l'orifice d'aération (15) avec la brosse de nettoyage appropriée.
- Nettoyez le godet (7) et l'extérieur du pistolet-pulvérisateur (1) à l'aide d'un chiffon humide.
- Laissez bien sécher tous les éléments avant de les assembler.
- Réassemblez le pistolet à peinture en procédant dans l'ordre inverse. Refaites glisser vers le haut l'opercule du réservoir (14) dans la gorge du tube d'immersion (12). Pour obtenir une étanchéité parfaite du pistolet, il faut que l'opercule du réservoir soit correctement positionné dans la gorge du tube d'immersion, sur toute la périphérie. Veillez à faire glisser jusqu'en butée le tube d'immersion (12) sur le canal de peinture (16).

### Nettoyage après utilisation de peintures à base de solvants (voir illustration K)

Nettoyez toujours le pistolet-pulvérisateur et le godet avec un diluant adapté au produit utilisé.

Ne nettoyez jamais les orifices d'air et de buse du pistolet-pulvérisateur à l'aide d'un objet pointu.

Portez des gants adaptés lors du nettoyage avec des solvants et des peintures à base de solvants.

- Éteignez l'unité de base (19) et retirez le tuyau flexible (17) du pistolet-pulvérisateur (1).

- Nettoyez si nécessaire l'unité de base avec un chiffon enduit de diluant et éloignez ensuite l'unité de base (19) et le tuyau flexible (17) de la zone de nettoyage immédiate.
- Détachez le godet (7) du pistolet-pulvérisateur (1). Maintenez le godet (7) sous le tube d'immersion (12) et appuyez sur la gâchette (6) du pistolet-pulvérisateur pour permettre au produit de retourner dans le godet.
- Videz entièrement le godet (7).  
Le produit pulvérisé peut être conservé dans un pot de peinture/récipient étanche à l'air en vue d'une utilisation ultérieure. À cette fin, utilisez par exemple le godet de rechange (8) avec son couvercle ou le contenant d'origine du produit de pulvérisation.
- Rincez le godet (7).
- Retirez le tube d'immersion (12) avec le joint de godet (14) et rincez-les abondamment. Fixez à nouveau le tube d'immersion (12) avec le joint de godet (14) sur le pistolet-pulvérisateur.
- Remplissez le godet (7) à moitié de solvant puis fixez-le à nouveau au pistolet-pulvérisateur (1).
- Secouez plusieurs fois le pistolet-pulvérisateur. Ce faisant, veillez à ne pas pulvériser le diluant. **Il y aurait risque d'explosion.**
- Détachez le godet (7) du pistolet-pulvérisateur (1) et videz-le complètement dans un récipient refermable.
- Retirez l'écrou-raccord (3), le chapeau d'air (2), la rondelle d'étanchéité (11), la buse (9) avec le joint torique (10) et le tube d'aspiration (12) avec l'opercule du godet (14).  
Assurez-vous que le joint torique (10) reste sur la buse.
- Nettoyez dans un seau rempli de diluant toutes les pièces qui entrent en contact avec la peinture, à l'aide d'une brosse à vaisselle ordinaire. Nettoyez aussi le canal de peinture (16) du pistolet-pulvérisateur (1).
- Assurez-vous aussi que le tube d'aspiration (12) et l'opercule du godet (14) sont exempts de produit de pulvérisation et sans dommages.  
En cas de besoin, nettoyez à nouveau l'opercule du godet (14) avec du diluant.
- Nettoyez l'orifice d'aération (15) avec la brosse de nettoyage appropriée.
- Laissez bien sécher tous les éléments avant de les assembler.
- Réassemblez le pistolet à peinture en procédant dans l'ordre inverse.  
Refaites glisser vers le haut l'opercule du réservoir (14)

dans la gorge du tube d'immersion (12).

Pour obtenir une étanchéité parfaite du pistolet, il faut que l'opercule du réservoir soit correctement positionné dans la gorge du tube d'immersion, sur toute la périphérie.

Veillez à faire glisser jusqu'en butée le tube d'immersion (12) sur le canal de peinture (16).

#### Nettoyage du filtre à air (voir illustration I)

Le filtre à air (28) doit être nettoyé de temps en temps. Si le filtre à air est fortement encrassé, le remplacer.

- Ouvrez le couvercle du filtre à air (23).

- Retirez le filtre à air (28).

- Salissure légère :

Tapotez le filtre à air (28).

ou

Salissure importante :

Nettoyez le filtre à air (28) à l'eau courante puis laissez-le bien sécher pour éviter la formation de moisissures.

ou

Remplacez le filtre à air (28).

- Remontez le filtre à air.

- Refermez le couvercle du filtre à air (23).

- **N'utilisez jamais le système de pulvérisation sans filtre à air.** Les particules de saleté peuvent pénétrer dans le compartiment moteur et l'endommager.

#### Élimination du produit

Les diluants contaminés, les résidus de produit de pulvérisation et, le cas échéant, les résidus de diluants doivent être éliminés de manière appropriée et dans le respect de l'environnement. Respectez les consignes d'élimination indiquées par le fabricant et les prescriptions locales concernant l'élimination de déchets spéciaux.

Les produits chimiques polluants ne doivent pas pénétrer dans la terre, les nappes phréatiques ou les cours d'eau. Ne jetez jamais des produits chimiques polluants dans les canalisations !

#### Stockage

- Avant de ranger le pistolet à peinture, nettoyez-le soigneusement et faites bien sécher toutes les pièces avant le remontage.

Quand le pistolet à peinture n'est pas utilisé, il est possible de fixer le tuyau flexible (17) à l'unité de base (19) avec la sangle et la broche (voir figure) .

Quand le pistolet à peinture n'est pas utilisé, il est possible de fixer le tuyau flexible (17) à l'unité de base (19) avec la sangle et la broche .

## Dépannage/suppression de dérangements

Problème	Cause	Remède
Le produit à pulvériser ne recouvre pas bien la surface	Le débit de pulvérisation est trop faible La distance par rapport à la surface à pulvériser est trop grande	Tournez la molette (5) dans le sens + Rapprochez-vous plus de la surface



Problème	Cause	Remède
	Pas assez de produit de pulvérisation sur la surface, le produit n'a pas été pulvérisé suffisamment longtemps sur la surface	Pulvériser le produit plus longtemps
	Le produit à pulvériser est trop visqueux	Diluez à nouveau le produit à pulvériser et effectuez une pulvérisation d'essai
Le produit pulvérisé coule après application	Trop de produit a été pulvérisé	Tournez la molette <b>(5)</b> dans le sens -
	La distance par rapport à la surface à pulvériser est trop petite	Éloignez-vous plus de la surface
	Le produit à pulvériser est trop liquide	Ajoutez du produit de pulvérisation non dilué
	Le même endroit a été trop souvent pulvérisé	Enlevez la peinture et pulvériser moins longtemps lors du deuxième essai
Pulvérisation pas assez fine	Débit de pulvérisation trop important	Tournez la molette <b>(5)</b> dans le sens -
	Aiguille de la buse <b>(13)</b> encrassée	Nettoyez l'aiguille de la buse
	Le produit à pulvériser est trop visqueux	Diluez à nouveau le produit à pulvériser et effectuez une pulvérisation d'essai
	Filtre à air <b>(28)</b> fortement encrassé	Remplacez le filtre à air
Brouillard de peinture est important	Trop de produit a été pulvérisé	Tournez la molette <b>(5)</b> dans le sens -
	La distance par rapport à la surface à pulvériser est trop grande	Rapprochez-vous plus de la surface
Le produit est pulvérisé par saccades	Pas assez de produit dans le godet	Rajoutez du produit de pulvérisation
	Orifice d'aération <b>(15)</b> du tube d'aspiration <b>(12)</b> bouché	Nettoyez le tube d'aspiration et l'orifice d'aération
	Tube d'aspiration <b>(12)</b> desserré	Poussez le tube d'aspiration jusqu'en butée sur le canal de peinture <b>(16)</b>
	La buse <b>(9)</b> n'a pas été serrée correctement	Resserrez la buse
	Filtre à air <b>(28)</b> fortement encrassé	Remplacez le filtre à air
	Le produit à pulvériser est trop visqueux	Diluez à nouveau le produit à pulvériser et effectuez une pulvérisation d'essai
Du produit goutte au niveau de la buse	Dépôt de produit sur la buse <b>(9)</b> , l'aiguille de buse <b>(13)</b> et le chapeau d'air <b>(2)</b>	Nettoyez la buse, l'aiguille de buse et le chapeau d'air
	La buse <b>(9)</b> n'a pas été serrée correctement	Resserrez la buse
Il ne sort pas de produit de la buse	Tube d'aspiration <b>(12)</b> desserré	Poussez le tube d'aspiration jusqu'en butée sur le canal de peinture <b>(16)</b>
	Aiguille de la buse <b>(13)</b> obturée	Nettoyez l'aiguille de la buse
	Tube d'aspiration <b>(12)</b> bouché	Nettoyez le tube d'aspiration
	Orifice d'aération <b>(15)</b> du tube d'aspiration <b>(12)</b> bouché	Nettoyez le tube d'aspiration et l'orifice d'aération
	L'opercule du godet <b>(14)</b> manque ou est endommagé	Glissez un opercule de godet neuf le long du tube d'aspiration, jusque dans la gorge
	Le produit à pulvériser est trop visqueux	Diluez à nouveau le produit à pulvériser et effectuez une pulvérisation d'essai
	Produit de pulvérisation pas homogène (présence de grumeaux)	Videz complètement le pistolet-pulvérisateur et nettoyez-le ; reversez le produit de pulvérisation en utilisant le filtre de remplissage

### Service après-vente et conseil utilisateurs

Notre Service après-vente répond à vos questions concernant la réparation et l'entretien de votre produit et les pièces de rechange. Vous trouverez des vues éclatées et des infor-

mations sur les pièces de rechange sur le site :

[www.bosch-pt.com](http://www.bosch-pt.com)

L'équipe de conseil utilisateurs Bosch se tient à votre dispo-



sition pour répondre à vos questions concernant nos produits et leurs accessoires.

Pour toute demande de renseignement ou toute commande de pièces de rechange, précisez impérativement la référence à 10 chiffres figurant sur l'étiquette signalétique du produit.

### France

Réparer un outil Bosch n'a jamais été aussi simple, et ce, en moins de 5 jours, grâce à SAV DIRECT, notre formulaire de retour en ligne que vous trouverez sur notre site internet [www.bosch-pt.fr](http://www.bosch-pt.fr) à la rubrique Services. Vous y trouverez également notre boutique de pièces détachées en ligne où vous pouvez passer directement vos commandes.

Vous êtes un utilisateur, contactez : Le Service Clientèle Bosch Outillage Electroportatif  
Tel. : 09 70 82 12 99 (Numéro non surtaxé au prix d'un appel local)

E-Mail : [sav.outillage-electroportatif@fr.bosch.com](mailto:sav.outillage-electroportatif@fr.bosch.com)

Vous êtes un revendeur, contactez :

Robert Bosch (France) S.A.S.  
Service Après-Vente Electroportatif  
126, rue de Stalingrad  
93705 DRANCY Cédex  
Tel. : (01) 43119006  
E-Mail : [sav-bosch.outillage@fr.bosch.com](mailto:sav-bosch.outillage@fr.bosch.com)

### Vous trouverez d'autres adresses du service après-vente sous :

[www.bosch-pt.com/serviceaddresses](http://www.bosch-pt.com/serviceaddresses)

### Transport

Les accus Lithium-ion recommandés sont soumis à la réglementation relative au transport de matières dangereuses. Pour le transport sur route par l'utilisateur, aucune autre mesure n'a besoin d'être prise.

Lors d'une expédition par un tiers (par ex. transport aérien ou entreprise de transport), des mesures spécifiques doivent être prises concernant l'emballage et le marquage. Pour la préparation de l'envoi, faites-vous conseiller par un expert en transport de matières dangereuses.

N'expédiez que des accus dont le boîtier n'est pas endommagé. Recouvrez les contacts non protégés et emballez l'acçu de manière à ce qu'il ne puisse pas se déplacer dans l'emballage. Veuillez également respecter les réglementations supplémentaires éventuellement en vigueur.

### Élimination des déchets



Le pistolet à peinture, les accus et les emballages doivent être rapportés à un centre de recyclage respectueux de l'environnement.



Ne jetez pas les outils électroportatifs et les accus/piles avec les ordures ménagères !

### Valable uniquement pour la France :



FR  
Cet appareil,  
ses accessoires,  
et batterie  
se recyclent

À DÉPOSER  
EN MAGASIN

À DÉPOSER  
EN DÉCHÈTERIE



OU



Points de collecte sur [www.quefairedemesdechets.fr](http://www.quefairedemesdechets.fr)

## Español

### Indicaciones de seguridad

#### Indicaciones generales de seguridad para herramientas eléctricas

**ADVERTENCIA** Lea íntegramente las advertencias de peligro, las instrucciones, las ilustraciones y las especificaciones entregadas con esta herramienta eléctrica. En caso de no atenerse a las instrucciones siguientes, ello puede ocasionar una descarga eléctrica, un incendio y/o una lesión grave.

#### Guardar todas las advertencias de peligro e instrucciones para futuras consultas.

El término "herramienta eléctrica" empleado en las siguientes advertencias de peligro se refiere a herramientas eléctricas de conexión a la red (con cable de red) y a herramientas eléctricas accionadas por acumulador (sin cable de red).

#### Seguridad del puesto de trabajo

- ▶ **Mantenga el área de trabajo limpia y bien iluminada.** Las áreas desordenadas u oscuras pueden provocar accidentes.
- ▶ **No utilice herramientas eléctricas en un entorno con peligro de explosión, en el que se encuentren combustibles líquidos, gases o material en polvo.** Las herramientas eléctricas producen chispas que pueden llegar a inflamar los materiales en polvo o vapores.
- ▶ **Mantenga alejados a los niños y otras personas de su puesto de trabajo al emplear la herramienta eléctrica.** Una distracción le puede hacer perder el control sobre la herramienta eléctrica.

#### Seguridad eléctrica

- ▶ **El enchufe de la herramienta eléctrica debe corresponder a la toma de corriente utilizada. No es admisible modificar el enchufe en forma alguna. No emplear adaptadores en herramientas eléctricas dotadas con una toma de tierra.** Los enchufes sin modificar adecuados a las respectivas tomas de corriente reducen el riesgo de una descarga eléctrica.
- ▶ **Evite que su cuerpo toque partes conectadas a tierra como tuberías, radiadores, cocinas y refrigeradores.** El riesgo a quedar expuesto a una sacudida eléctrica es mayor si su cuerpo tiene contacto con tierra.

- ▶ **No exponga la herramienta eléctrica a la lluvia o a condiciones húmedas.** Existe el peligro de recibir una descarga eléctrica si penetran ciertos líquidos en la herramienta eléctrica.
- ▶ **No abuse del cable de red. No utilice el cable de red para transportar o colgar la herramienta eléctrica, ni tire de él para sacar el enchufe de la toma de corriente. Mantenga el cable de red alejado del calor, aceite, esquinas cortantes o piezas móviles.** Los cables de red dañados o enredados pueden provocar una descarga eléctrica.
- ▶ **Al trabajar con la herramienta eléctrica a la intemperie utilice solamente cables de prolongación apropiados para su uso al aire libre.** La utilización de un cable de prolongación adecuado para su uso en exteriores reduce el riesgo de una descarga eléctrica.
- ▶ **Si fuese imprescindible utilizar la herramienta eléctrica en un entorno húmedo, es necesario conectarla a través de un dispositivo de corriente residual (RCD) de seguridad (fusible diferencial).** La aplicación de un fusible diferencial reduce el riesgo a exponerse a una descarga eléctrica.

#### Seguridad de personas

- ▶ **Esté atento a lo que hace y emplee sentido común cuando utilice una herramienta eléctrica. No utilice la herramienta eléctrica si estuviese cansado, ni tampoco después de haber consumido drogas, alcohol o medicamentos.** El no estar atento durante el uso de la herramienta eléctrica puede provocarle serias lesiones.
- ▶ **Utilice un equipo de protección personal. Utilice siempre una protección para los ojos.** El riesgo a lesionarse se reduce considerablemente si se utiliza un equipo de protección adecuado como una mascarilla antipolvo, zapatos de seguridad con suela antideslizante, casco, o protectores auditivos.
- ▶ **Evite una puesta en marcha involuntaria. Asegurarse de que la herramienta eléctrica esté desconectada antes de conectarla a la toma de corriente y/o al montar el acumulador, al recogerla y al transportarla.** Si transporta la herramienta eléctrica sujetándola por el interruptor de conexión/desconexión, o si alimenta la herramienta eléctrica estando ésta conectada, ello puede dar lugar a un accidente.
- ▶ **Retire las herramientas de ajuste o llaves fijas antes de conectar la herramienta eléctrica.** Una herramienta de ajuste o llave fija colocada en una pieza rotante puede producir lesiones al poner a funcionar la herramienta eléctrica.
- ▶ **Evite posturas arriesgadas. Trabaje sobre una base firme y mantenga el equilibrio en todo momento.** Ello le permitirá controlar mejor la herramienta eléctrica en caso de presentarse una situación inesperada.
- ▶ **Lleve puesta una vestimenta de trabajo adecuada. No utilice vestimenta amplia ni joyas. Mantenga su pelo y vestimenta alejados de las piezas móviles.** La vesti-

menta suelta, el pelo largo y las joyas se pueden enganchar con las piezas en movimiento.

- ▶ **Si se proporcionan dispositivos para la conexión de las instalaciones de extracción y recogida de polvo, asegúrese que éstos estén conectados y que sean utilizados correctamente.** El empleo de estos equipos reduce los riesgos derivados del polvo.
- ▶ **No permita que la familiaridad ganada por el uso frecuente de herramientas eléctricas lo deje caer en la complacencia e ignoren las normas de seguridad de herramientas.** Una acción negligente puede causar lesiones graves en una fracción de segundo.

#### Uso y trato cuidadoso de herramientas eléctricas

- ▶ **No sobrecargue la herramienta eléctrica. Utilice la herramienta eléctrica adecuada para su aplicación.** Con la herramienta eléctrica adecuada podrá trabajar mejor y más seguro dentro del margen de potencia indicado.
- ▶ **No utilice la herramienta eléctrica si el interruptor está defectuoso.** Las herramientas eléctricas que no se puedan conectar o desconectar son peligrosas y deben hacerse reparar.
- ▶ **Saque el enchufe de la red y/o retire el acumulador desmontable de la herramienta eléctrica, antes de realizar un ajuste, cambiar de accesorio o al guardar la herramienta eléctrica.** Esta medida preventiva reduce el riesgo a conectar accidentalmente la herramienta eléctrica.
- ▶ **Guarde las herramientas eléctricas fuera del alcance de los niños. No permita la utilización de la herramienta eléctrica a aquellas personas que no estén familiarizadas con su uso o que no hayan leído estas instrucciones.** Las herramientas eléctricas utilizadas por personas inexpertas son peligrosas.
- ▶ **Cuide las herramientas eléctricas y los accesorios. Controle la alineación de las piezas móviles, rotura de piezas y cualquier otra condición que pudiera afectar el funcionamiento de la herramienta eléctrica. En caso de daño, la herramienta eléctrica debe repararse antes de su uso.** Muchos de los accidentes se deben a herramientas eléctricas con un mantenimiento deficiente.
- ▶ **Mantenga los útiles limpios y afilados.** Los útiles mantenidos correctamente se dejan guiar y controlar mejor.
- ▶ **Utilice la herramienta eléctrica, los accesorios, los útiles, etc. de acuerdo a estas instrucciones, considerando en ello las condiciones de trabajo y la tarea a realizar.** El uso de herramientas eléctricas para trabajos diferentes de aquellos para los que han sido concebidas puede resultar peligroso.
- ▶ **Mantenga las empuñaduras y las superficies de las empuñaduras secas, limpias y libres de aceite y grasa.** Las empuñaduras y las superficies de las empuñaduras resbaladizas no permiten un manejo y control seguro de la herramienta eléctrica en situaciones imprevistas.

### Trato y uso cuidadoso de herramientas accionadas por acumulador

- ▶ **Solamente recargar los acumuladores con los cargadores especificados por el fabricante.** Existe un riesgo de incendio al intentar cargar acumuladores de un tipo diferente al previsto para el cargador.
- ▶ **Utilice las herramientas eléctricas sólo con los acumuladores específicamente designados.** El uso de otro tipo de acumuladores puede provocar daños e incluso un incendio.
- ▶ **Si no utiliza el acumulador, guárdelo separado de objetos metálicos, como clips de papel, monedas, llaves, clavos, tornillos u otros objetos metálicos pequeños que pudieran puentear sus contactos.** El cortocircuito de los contactos del acumulador puede causar quemaduras o un incendio.
- ▶ **La utilización inadecuada del acumulador puede provocar fugas de líquido. Evite el contacto con él. En caso de un contacto accidental, enjuagar el área afectada con abundante agua. En caso de un contacto con los ojos, recurra además inmediatamente a ayuda médica.** El líquido del acumulador puede irritar la piel o producir quemaduras.
- ▶ **No emplee acumuladores o útiles dañados o modificados.** Los acumuladores dañados o modificados pueden comportarse en forma imprevisible y producir un fuego, explosión o peligro de lesión.
- ▶ **No esponga un paquete de baterías o una herramienta eléctrica al fuego o a una temperatura demasiado alta.** La exposición al fuego o a temperaturas sobre 130 °C puede causar una explosión.
- ▶ **Siga todas las instrucciones para la carga y no cargue nunca el acumulador o la herramienta eléctrica a una temperatura fuera del margen correspondiente especificado en las instrucciones.** Una carga inadecuada o a temperaturas fuera del margen especificado puede dañar el acumulador y aumentar el riesgo de incendio.

### Servicio

- ▶ **Únicamente deje reparar su herramienta eléctrica por un experto cualificado, empleando exclusivamente piezas de repuesto originales.** Solamente así se mantiene la seguridad de la herramienta eléctrica.
- ▶ **No repare los acumuladores dañados.** El mantenimiento de los acumuladores sólo debe ser realizado por el fabricante o un servicio técnico autorizado.

### Instrucciones de seguridad para equipos aerográficos (de pulverización fina)

- ▶ **Mantenga la zona de trabajo limpia, bien iluminada y libre de recipientes de pintura o disolventes, trapos y otros materiales inflamables.** Existe el peligro de que se produzca una inflamación espontánea. Mantenga a disposición en todo momento extintores o equipos de extinción de incendios listos para funcionar.
- ▶ **Asegure una buena ventilación en la zona de pulverización y suficiente aire fresco en todo el recinto.** La

evaporación de disolventes inflamables crea un entorno explosivo.

- ▶ **No pulverice ni limpie nunca con materiales, cuyo punto de inflamación se encuentra por debajo de 55°C. Utilice materiales en base a agua, hidrocarburos poco volátiles o materiales similares.** Los disolventes volátiles que se evaporan fácilmente crean un ambiente explosivo.
- ▶ **No pulverice cerca de fuentes de ignición como electricidad estática, llamas al descubierto, llamas de encendido, objetos calientes, motores, cigarrillos y chispas generadas al enchufar y desenchufar cables eléctrico o el manejo de interruptores.** Las chispas producidas en estos casos pueden provocar la inflamación del ambiente.
- ▶ **No pulverice materiales sobre los que no se sabe si representan un peligro.** Los materiales desconocidos pueden constituir unas condiciones peligrosas.
- ▶ **No pulverice agua hirviendo. Pulverice sólo agua caliente (máx. 55 °C) sin aditivos químicos.**
- ▶ **Lleve equipo de protección personal adicional, como guantes de protección adecuados y máscara protectora o respiratoria, cuando pulverice o manipule productos químicos.** El uso de equipos de protección para las correspondientes condiciones reduce la exposición al riesgo de las sustancias peligrosas.



- ▶ **Preste atención a los peligros inmanentes del material de pulverización. Observe las marcas en el recipiente o las informaciones del fabricante del material de pulverización, inclusive el requerimiento de uso de equipo de protección personal.** Deberán respetarse las instrucciones del fabricante con el fin de reducir el riesgo de incendio, o a accidentarse con sustancias tóxicas, cancerígenas, etc.
- ▶ **Mantenga los contactos del acumulador y el pulsador del sistema de pulverización libres de pintura y otros líquidos.** Los incumplimientos pueden provocar una descarga eléctrica.
- ▶ **Vigile los niños.** Con ello se evita que los niños jueguen con el pistola de pintar.
- ▶ **En caso de daño y uso inapropiado del acumulador pueden emanar vapores. El acumulador se puede quemar o explotar.** En tal caso, busque un entorno con aire fresco y acuda a un médico si nota molestias. Los vapores pueden llegar a irritar las vías respiratorias.
- ▶ **No intente abrir el acumulador.** Podría provocar un cortocircuito.
- ▶ **Mediante objetos puntiagudos, como p. ej. clavos o destornilladores, o por influjo de fuerza exterior se puede dañar el acumulador.** Se puede generar un cortocircuito interno y el acumulador puede arder, humear, explotar o sobrecalentarse.

- **Utilice el acumulador únicamente en productos del fabricante.** Solamente así queda protegido el acumulador contra una sobrecarga peligrosa.



**Proteja la batería del calor excesivo, además de, p. ej., una exposición prolongada al sol, la suciedad, el fuego, el agua o la humedad.**



Existe riesgo de explosión y cortocircuito.

## Descripción del producto y servicio



**Lea íntegramente estas indicaciones de seguridad e instrucciones.** Las faltas de observación de las indicaciones de seguridad y de las instrucciones pueden causar descargas eléctricas, incendios y/o lesiones graves.

Por favor, observe las ilustraciones en la parte inicial de las instrucciones de servicio.

### Utilización reglamentaria

La herramienta eléctrica está diseñada para pulverizar los siguientes materiales de pulverización: pinturas a base de disolvente y diluibles en agua (recomendado), barnices, imprimaciones, lacas transparentes, impregnaciones, aceites y agua.

La herramienta eléctrica no es apropiada para aplicar pinturas de dispersión y látex (pinturas murales), así como lejías, salmueras, sustancias de recubrimiento acidíferas, desinfectantes, productos fitosanitarios y pinturas para fachadas.

### Componentes principales

La numeración de los componentes está referida a la imagen de la herramienta eléctrica en la página ilustrada.

- (1) **Pistola de pulverización**
  - (2) Boquilla de aire
  - (3) Tuerca de sujeción
  - (4) Conexión para manguera (pistola de pulverización)
  - (5) Regulador de material pulverizado
  - (6) Pulsador
  - (7) Depósito de material de pulverización
  - (8) Depósito de repuesto de material de pulverización<sup>a)</sup>
  - (9) Tapa de la boquilla
  - (10) Junta tórica
  - (11) Arandela de junta
  - (12) Tubo de aspiración
  - (13) Aguja de la boquilla
  - (14) Junta del depósito
  - (15) Orificio de ventilación
  - (16) Canal de pinturas
  - (17) **Manguera de aire**
  - (18) Cierre de bayoneta
  - (19) **Unidad base**
  - (20) Interruptor de conexión/desconexión
  - (21) Asa de transporte
  - (22) Indicador de estado de carga
  - (23) Tapa del filtro de aire
  - (24) Acumulador
  - (25) Conexión para manguera (unidad base)
  - (26) Correa de transporte
  - (27) Orificio para correa de transporte
  - (28) Filtro de aire
- a) **Los accesorios descritos e ilustrados no corresponden al material que se adjunta de serie. La gama completa de accesorios opcionales se detalla en nuestro programa de accesorios.**

### Datos técnicos

Pistola de pintar (pulverización fina)		EasySpray 18V-100	
Número de artículo		<b>3 603 B08 0..</b>	
Tensión nominal	V=	18	
Caudal	ml/min	100	
Tiempo necesario para la aplicación de 2 m <sup>2</sup> de pintura	min	2	
Capacidad del depósito de material	ml	800	
Tuerca de la boquilla (9) (gris)		●	
– <b>Aplicación en «madera»:</b> Pulverizado de lacas de color, barnices, imprimaciones, pinturas transparentes y aceites con disolventes y solubles en agua			
Longitud de la manguera de aire	m	1,25	
Peso según EPTA-Procedure 01:2014	kg	2,1 (1,5 Ah) – 2,5 (6,0 Ah)	
Temperatura ambiente permitida			
– Al cargar	°C	0 ... +35	
– Durante el servicio <sup>A)</sup> y el almacenamiento	°C	–20 ... +50	
Acumuladores recomendados		PBA 18V...W-	
Cargadores recomendados <sup>B)</sup>		AL 18...	

A) potencia limitada a temperaturas < 10 °C

B) Los siguientes cargadores no son compatibles con el acumulador PBA: AL 1814 CV, AL 1820 CV, AL 1860 CV

Datos técnicos determinados con el tipo de acumulador suministrado.

### Información sobre ruidos y vibraciones

Valores de emisión de ruidos determinados según

**EN 62841-1.**

El nivel de presión acústica valorado con A de la herramienta eléctrica asciende típicamente a menos de **79 dB(A)**. Inseguridad K=3 dB. El nivel de ruidos puede sobrepasar los va-

lores indicados durante el trabajo. **¡Usar unos protectores auditivos!**

Valores totales de vibración  $a_h$  (suma vectorial de tres direcciones) e inseguridad K determinada según **EN 62841-1**:  $a_h < 2,5 \text{ m/s}^2$ ,  $K = 1,5 \text{ m/s}^2$

El nivel de vibraciones y el valor de emisiones de ruidos indicados en estas instrucciones han sido determinados según un procedimiento de medición normalizado y pueden servir como base de comparación con otras herramientas eléctricas. También son adecuados para estimar provisionalmente la emisión de vibraciones y ruidos.

El nivel de vibraciones y el valor de emisiones de ruidos indicados han sido determinados para las aplicaciones principales de la herramienta eléctrica. Por ello, el nivel de vibraciones y el valor de emisiones de ruidos pueden ser diferentes si la herramienta eléctrica se utiliza para otras aplicaciones, con útiles diferentes, o si el mantenimiento de la misma fuese deficiente. Ello puede suponer un aumento drástico de la emisión de vibraciones y de ruidos durante el tiempo total de trabajo.

Para determinar con exactitud las emisiones de vibraciones y de ruidos, es necesario considerar también aquellos tiempos en los que el aparato esté desconectado, o bien, esté en funcionamiento, pero sin ser utilizado realmente. Ello puede suponer una disminución drástica de las emisiones de vibraciones y de ruidos durante el tiempo total de trabajo.

Fije unas medidas de seguridad adicionales para proteger al usuario de los efectos por vibraciones, como por ejemplo: Mantenimiento de la herramienta eléctrica y de los útiles, conservar calientes las manos, organización de las secuencias de trabajo.

## Acumulador

### Carga del acumulador

► **Utilice únicamente los cargadores que se enumeran en los datos técnicos.** Solamente estos cargadores han sido especialmente adaptados a los acumuladores de iones de litio empleados en su herramienta eléctrica.

**Indicación:** Los acumuladores de iones de litio se entregan parcialmente cargados debido a la normativa de transporte internacional. Con el fin de obtener la plena potencia del acumulador, cargue completamente el acumulador antes de su primer uso.

► **En caso de una desconexión automática de la herramienta eléctrica no mantenga accionado el interruptor de conexión/desconexión.** El acumulador podría dañarse.

### Montaje del acumulador

Desplace el acumulador cargado en el alojamiento del acumulador, hasta que encastre perceptible.

### Desmontaje del acumulador

Para la extracción del acumulador, presione la tecla de desclavamiento y retire el acumulador. **No proceda con brusquedad.**

### Indicador del estado de carga del acumulador

El indicador de estado de carga del acumulador señala con la herramienta eléctrica conectada durante unos segundos la capacidad restante disponible del acumulador o una sobrecarga.

Diodo luminoso (LED)	Capacidad
Luz permanente 3 × verde	67–100 %
Luz permanente 2 × verde	34–66 %
Luz permanente 1 × verde	11–33 %
Luz intermitente 1 × verde	1–10 %
Luz intermitente 3 × verde	0%

Los 3 LEDs del indicador de estado del acumulador parpadearán rápidamente, si la temperatura del acumulador está fuera del margen de temperatura de servicio y/o ha reaccionado la protección contra sobrecarga.

### Indicaciones para el trato óptimo del acumulador

Proteja el acumulador de la humedad y del agua.

Únicamente almacene el acumulador en el margen de temperatura desde  $-20 \text{ °C}$  hasta  $50 \text{ °C}$ . P.ej., no deje el acumulador en el coche en verano.

Limpie de vez en cuando las rejillas de refrigeración del acumulador con un pincel suave, limpio y seco.

Si después de una recarga, el tiempo de funcionamiento del acumulador fuese muy reducido, ello es señal de que éste está agotado y deberá sustituirse.

Observe las indicaciones referentes a la eliminación.

## Montaje

► **Desmunte el acumulador antes de manipular la herramienta eléctrica (p.ej. en el mantenimiento, cambio de útil, etc.) así como al transportarla y guardarla.** En caso contrario podría accidentarse al accionar fortuitamente el interruptor de conexión/desconexión.

► **Asegúrese, que la pistola de pulverización y la unidad básica estén montadas completamente y con todos los elementos estanqueizantes.** Solamente así está garantizado el funcionamiento y la seguridad del sistema de pulverización fina.

► **Asegúrese de que la caperuza de la boquilla suministrada con esta pistola se encuentra montada.** Solamente así está garantizado el funcionamiento y la seguridad del sistema de pulverización fina.

## Conexión de la manguera de aire (ver figuras A1-A2)

Conexión a la unidad base:

- Inserte el cierre de bayoneta (18) de la manguera de aire, conforme a las marcas de flechas, firmemente en los rebajes del empalme (25) de la unidad base.
- Gire el cierre de bayoneta un cuarto de vuelta en sentido horario.

Conexión a la pistola de pulverización:

- Inserte el segundo cierre de bayoneta (18) de la manguera de aire, conforme a las marcas de flechas, firmemente en los rebajes del empalme (4) de la pistola de pulverización.
- Gire el cierre de bayoneta un cuarto de vuelta en sentido horario.

**Indicación:** Antes de llenar el material de pulverización, retire el tubo flexible de aire (17) (un cuarto de vuelta del cierre de bayoneta (18) en contra del sentido de giro de las agujas del reloj; extraer el cierre de bayoneta (18) del empalme (4)).

## Fijar la correa de transporte (ver figura B)

Para tener flexibilidad y llegar bien a todas las superficies a trabajar, puede colgar la unidad base con la correa de transporte (26).

- Enganche un extremo de la correa en cada orificio (27).

## Operación

- ▶ **Desmonte el acumulador antes de manipular la herramienta eléctrica (p. ej. en el mantenimiento, cambio de útil, etc.) así como al transportarla y guardarla.** En caso contrario podría accidentarse al accionar fortuitamente el interruptor de conexión/desconexión.

## Preparativos para el trabajo

- ▶ **No está permitido realizar trabajos de pulverización al borde de las aguas, o en áreas adyacentes en las inmediaciones del área de aprovechamiento.**
- ▶ Al comprar pinturas, barnices y sustancias para pulverización observar su compatibilidad con el medio ambiente.

## Preparación de la superficie a tratar

El área a tratar deberá estar limpia, seca y exenta de grasa.

- Lije las superficies lisas para darles mayor aspereza y elimine después el polvo producido.

Al trabajar con el aparato pueden llegar a ensuciarse con la niebla de pulverización las superficies sin cubrir. Conviene proteger por ello meticulosamente el entorno de la superficie a tratar:

- Cubra cuidadosamente los suelos, el mobiliario, las puertas, las ventanas y los marcos de puertas y ventanas, etc. Para cubrir los suelos, se recomienda utilizar, p. ej. vellón de pintor.

- Fijar el material de recubrimiento. El material de recubrimiento insuficientemente fijado puede aflojarse o ser arrastrado por el potente flujo de aire.

- ▶ **Cubra los enchufes e interruptores cuidadosamente con cinta adhesiva.** Las cajas de enchufe y los interruptores al descubierto pueden provocar cortocircuitos y aumentar el riesgo de una descarga eléctrica.

## Preparar el material de pulverización

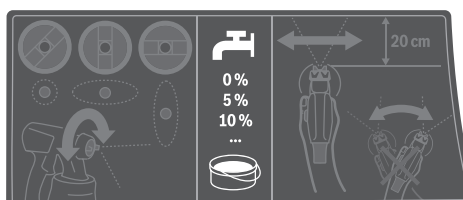

- ▶ **Al diluir, asegúrese de que el material de pulverización y el diluyente se puedan combinar.** Si se aplica un diluyente inapropiado pueden formarse grumos que harán que se atasque la pistola de pulverización.
- ▶ **Al diluir el material de pulverización, preste atención a que el punto de inflamación de la mezcla tras la dilución quede de nuevo sobre 55 °C.** La dilución de p. ej. lacas con disolventes reduce el punto de inflamación.
- ▶ **Preste atención a las especificaciones de pulverización del fabricante de la pintura, p. ej. en el folleto técnico o en la hoja de datos. Preste atención a no pulverizar pinturas que no sean adecuadas para este fin según las instrucciones del fabricante.**
- Mezcle bien el material.  
El uso de material de pulverización a temperatura ambiente genera una mejor imagen de pulverización.
- En caso dado, diluya el material de pulverización.  
Si en la pulverización de prueba no se obtiene una buena imagen de pulverización, realice una dilución en pasos del 5 %, hasta conseguir una imagen de pulverización óptima.

Material a pulverizar	Dilución recomendada
Conservantes de la madera, agua, aceites, barnices de baja viscosidad	0 %
Impregnaciones, imprimaciones anticorrosivas	0–5 %
Lacas de color a base de disolventes o diluibles en agua (recomendadas), imprimaciones, lacas de calefactores y barnices viscosos	mínimo 5 %

## Cuadro de dilución

Material de pulverización [ml]	Diluyente [ml] para la dilución		
	5 %	10 %	15 %
300	15	30	45
400	20	40	60



Material de pulverización [ml]	Diluyente [ml] para la dilución		
	5 %	10 %	15 %
500	25	50	75
600	30	60	90

### Llenado de material de pulverización (ver figuras C1-C2)

**Indicación:** Antes de llenar el material de pulverización, retire el tubo flexible de aire (17) (un cuarto de vuelta del cierre de bayoneta (18) en contra del sentido de giro de las agujas del reloj; extraer el cierre de bayoneta (18) del empalme (4)).

en trabajos de pulverización sobre objetos en posición horizontal	hacia <b>delante</b> , en la dirección de la tuerca de la boquilla/boquilla de aire
---	---

en trabajos de pulverización por encima de la cabeza	hacia <b>atrás</b> , en la dirección del mango
--	--

- En caso de utilizar envases grandes, trasiego el material de pulverización en cubos de trasiego más pequeños (p. ej. pintura de pared de 10 litros en un cubo vacío de 2,5 ó 5,0 litros).
- Desatornille el depósito de material (7) de la pistola de pulverización.
- Llene el depósito (7) con material de pulverización **como máximo hasta la marca de 800**.
- Gire el tubo de aspiración (12) hasta que el material de pulverización pueda pulverizarse de manera casi continua:
- Pulverice sobre una superficie de prueba para comprobar el resultado obtenido.

Si obtiene una imagen de pulverización óptima, puede comenzar con la pulverización.

o

Si el resultado de la pulverización no es satisfactorio o no sale la pintura: (ver "Remedio de perturbaciones", Página 46)

### Puesta en marcha

- ▶ **Desmante el acumulador antes de manipular la herramienta eléctrica (p. ej. en el mantenimiento, cambio de útil, etc.) así como al transportarla y guardarla.** En caso contrario podría accidentarse al accionar fortuitamente el interruptor de conexión/desconexión.
- ▶ **Preste atención a que la unidad base no pueda aspirar polvo u otras suciedades durante el funcionamiento.**
- ▶ **Tenga cuidado de no pulverizar jamás material contra la unidad base.**
- ▶ **Interrumpa el proceso de pulverizado, si durante el pulverizado sale líquido en otro lugar al previsto en la boquilla, y vuelva a corregir el estado de la pistola de pulverización.** Existe el peligro de una descarga eléctrica.
- ▶ **No dirija el chorro de pulverización contra Ud. mismo, contra otras personas, ni contra animales.**

### Conexión (ver figura D)

- Coloque el acumulador.
- Sujete la pistola de pulverización con la mano y apunte a la superficie a tratar.
- Desplace el interruptor de conexión/desconexión (20) hacia delante.
- Presione el pulsador (6) de la pistola de pulverización.

**Nota:** Si la unidad base está conectada, por la boquilla de aire (2) saldrá aire de manera continua.

### Desconexión

- Suelte el pulsador (6) y desplace el interruptor de conexión/desconexión (20) hacia atrás.
- Retire el acumulador.

### Instrucciones para la operación

#### Pulverización (ver figura E)

**Indicación:** Observe la dirección del viento cuando utilice la herramienta eléctrica al aire libre.

- Efectúe primero una pulverización de prueba y ajuste la forma del chorro y la cantidad pulverizada de acuerdo al material empleado.  
Para los ajustes, vea los siguientes apartados.
- Sostenga la pistola de pulverización sin falta a una distancia uniforme de 15-20 cm verticalmente al objeto a pulverizar.
- Comience a pulverizar un poco antes de comenzar el área a tratar.
- Según el ajuste de la imagen de pulverización, la pistola para pulverizar debe guiarse uniformemente en dirección horizontal o vertical.  
Una calidad uniforme de la superficie se logra con un solapamiento de las pistas de 4-5 cm.
- En el caso de trabajos de pulverización en objetos tumbados o en trabajos de pulverización sobre la cabeza, sostenga la pistola de pulverización levemente oblicua y muévase hacia atrás alejándose de la superficie pulverizada.

#### ¡Peligro de tropezón! Preste atención a los posibles obstáculos.

- No interrumpa su trabajo dentro del área que está tratando.

El guiado uniforme de la pistola de pulverización permite obtener una calidad homogénea de la superficie.

Una separación y un ángulo de pulverización desiguales provocan neblina de pintura en exceso y a raíz de ello una superficie irregular.

- Termine de pulverizar fuera del área que acaba de tratar.  
Al pulverizar, no deje totalmente vacío el depósito para el material de pulverización. Si el tubo de aspiración ya no se encuentra sumergido en el material de pulverización, se interrumpe el chorro y se obtiene una superficie irregular.
- Después de las pausas o el rellenado del depósito (7), controle la tuerca de la boquilla (9) y la boquilla del aire (2) y límpielas si es necesario.

- Si el material de pulverización se deposita en la boquilla de aire (2) o en la tuerca de la boquilla, limpie los componentes con un cepillo adecuado o un paño humedecido.

#### Ajuste de la forma del chorro

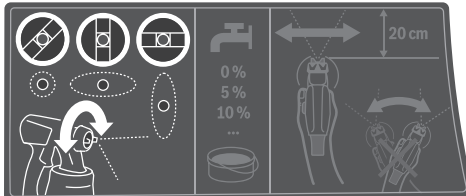

#### ► Nunca opere el interruptor de mando (6) durante el ajuste de la caperuza de aire (2).

- Gire la caperuza de aire (2) a la posición deseada.

Tapa de aire	Chorro de pulverización	Aplicación
		Chorro elíptico horizontal para guiado vertical
		Chorro elíptico vertical para guiado horizontal
		Chorro circular para esquinas, cantos y puntos difícilmente accesibles

#### Ajuste de la cantidad de material de pulverización (ver figura F)

(PAINTVolume)

- Gire el regulador (5) para ajustar la cantidad pulverizada que desea:
  - : cantidad pulverizada mínima,
  - +: cantidad pulverizada máxima.
- Comience con una pulverización de prueba con una cantidad mínima de material de pulverización y aumentela, hasta conseguir la imagen de pulverización deseada. Si no se consigue una imagen de pulverización satisfactoria, diluya el material de pulverización en pasos del 5 %. Preparar el material de pulverización.

**Indicación:** La intensidad de la aplicación de la pintura depende en gran medida de la velocidad del movimiento.

#### Cantidad pulverizada - Ajuste

Demasiado material de pulverización en la superficie de pulverización

Debe reducir la cantidad pulverizada.

- Gire el regulador (5) hacia -.



Demasiado poco material de pulverización en la superficie de pulverización

Debe aumentar la cantidad pulverizada.

- Gire el regulador (5) hacia +.



#### Humectación de papeles de pared

Para facilitar la eliminación de papeles de pared viejos, puede rociar los papeles de pared con agua caliente (máx. 55 °C). Utilice para ello la caperuza de boquilla gris (9).

#### Protección contra sobrecarga térmica

La herramienta eléctrica no puede sobrecargarse si se realiza un uso apropiado y conforme a lo descrito. Si se carga en exceso la herramienta o la temperatura del acumulador se sale del margen permitido, el sistema electrónico desconecta la herramienta eléctrica, hasta que ésta se encuentre de nuevo en el margen óptimo de temperatura de servicio.

#### Pausas de trabajo y transporte (ver figuras G-H)

Para facilitar el transporte del sistema de pulverización fina se ha instalado un asa de transporte (21) y una correa de transporte (26) en la unidad base.

Durante el trabajo puede colgarse la unidad base (19) con la ayuda de la correa de transporte (26) transversalmente sobre el hombro.

En las pausas de trabajo se puede parar la pistola de pulverización (1) sobre una superficie de trabajo plana. Así no se puede derramar el material de pulverización.

- **Coloque la pistola llena con material de pulverización siempre verticalmente sobre una superficie plana.** De una pistola de pulverización horizontal puede salir material de pulverización.

## Mantenimiento y servicio

### Mantenimiento y limpieza

- **Desmonte el acumulador antes de manipular la herramienta eléctrica (p. ej. en el mantenimiento, cambio de útil, etc.) así como al transportarla y guardarla.** En caso contrario podría accidentarse al accionar fortuitamente el interruptor de conexión/desconexión.
- **Mantenga limpia la herramienta eléctrica y las rejillas de refrigeración para trabajar con eficacia y seguridad.**
- **Tras cada uso, limpie de inmediato minuciosamente las piezas individuales del sistema de pulverización fi-**

**na, en especial todos los componentes con pintura.**

Una limpieza correcta es la condición para un perfecto y seguro funcionamiento de la pistola de pulverización. En caso de falta de limpieza o limpieza incorrecta, no se asumen los derechos de garantía.

**Depósito de repuesto (accesorio) (ver figura J)**

En el depósito de repuesto (8) con tapa, puede almacenar material de pulverización en un recipiente hermético para otras aplicaciones.

**Limpieza tras la utilización de pinturas al agua (ver figura K)**

Limpie siempre la pistola y el depósito para el material de pulverización con agua caliente.

No limpie nunca los taladros de la boquilla y del aire de la pistola de pulverización con objetos puntiagudos.

- Desconecte la unidad base (19) y retire la manguera de aire (17) de la pistola de pulverización (1).
- Suelte el depósito (7) de la pistola de pulverización (1). Sujete el depósito (7) bajo el tubo ascendente (12) y presione el interruptor de mando (6) de la pistola de pulverización, para que el material de pulverización pueda volver al depósito.
- Vacíe completamente el depósito (7). El material de pulverización puede almacenarse en un recipiente de pintura hermético para futuras aplicaciones. Para ello, utilice p. ej. el depósito de recambio (8) con tapa o el depósito original de material de pulverización.
- Limpie el depósito (7).
- Desmonte el tubo ascendente (12) con la junta del depósito (14) y enjuáguelo bien. Vuelva a colocar el tubo ascendente (12) con la junta del depósito (14) en la pistola de pulverización.
- Llene el depósito (7) con agua caliente y vuelva a colocarlo en la pistola de pulverización (1).
- Vuelva a conectar la manguera de aire (17) a la pistola de pulverización (1).
- Pulverice, hasta que solamente salga agua clara. Si es necesario, vuelva a llenar el depósito con agua caliente.
- Retire la manguera de aire (17) tanto de la unidad base (19) como también de la pistola de pulverización (1).
- En caso dado, limpie la unidad base con un paño humedecido y luego retire la unidad base (19) y la manguera del aire (17) del entorno inmediato de la limpieza.
- Desmonte la tuerca de racor (3), la boquilla de aire (2), la arandela de junta (11), la tuerca de la boquilla (9) con la junta tórica (10) y el tubo de aspiración (12) con la junta del depósito (14). Asegúrese de que la junta tórica (10) se quede en la tuerca de la boquilla.
- En un cubo con agua caliente, limpie todas las piezas por las que pasa pintura con un cepillo normal. Limpie también el canal de pintura (16) de la pistola de pulverización (1).

- Compruebe que el tubo de aspiración (12) de la junta del depósito (14) no tenga material de pulverización ni esté dañado.
- Limpie el orificio de ventilación (15) con un cepillo de limpieza adecuado.
- Limpie exteriormente el depósito (7) y la pistola de pulverización (1) con un paño humedecido.
- Antes de ensamblarlo, deje que se sequen por completo las piezas.
- Monte el sistema de pulverización fina de nuevo en orden inverso. Desplace la junta del depósito (14) de nuevo hacia arriba hasta la ranura del tubo ascendente (12). Asegúrese, que la junta del depósito esté posicionada exactamente en la ranura del tubo ascendente en todo el contorno, para un estanqueizado correcto de la pistola de pulverización. Observe, que se desplace de nuevo el tubo ascendente (12) hasta el tope del canal de pinturas (16).

**Limpieza tras la utilización de pinturas a base de disolventes (ver figura K)**

Limpie siempre la pistola de pulverización y el depósito para el material de pulverización con el diluyente correspondiente para el material empleado.

No limpie nunca los taladros de la boquilla y del aire de la pistola de pulverización con objetos puntiagudos.

Utilice guantes adecuados para los trabajos de limpieza con disolventes y pinturas a base de disolventes.

- Desconecte la unidad base (19) y retire la manguera de aire (17) de la pistola de pulverización (1).
- En caso dado, limpie la unidad base con un paño humedecido con diluyente y luego retire la unidad base (19) y la manguera del aire (17) del entorno inmediato de la limpieza.
- Suelte el depósito (7) de la pistola de pulverización (1). Sujete el depósito (7) bajo el tubo ascendente (12) y presione el interruptor de mando (6) de la pistola de pulverización, para que el material de pulverización pueda volver al depósito.
- Vacíe completamente el depósito (7). El material de pulverización puede almacenarse en un recipiente de pintura hermético para futuras aplicaciones. Para ello, utilice p. ej. el depósito de recambio (8) con tapa o el depósito original de material de pulverización.
- Limpie el depósito (7).
- Desmonte el tubo ascendente (12) con la junta del depósito (14) y enjuáguelo bien. Vuelva a colocar el tubo ascendente (12) con la junta del depósito (14) en la pistola de pulverización.
- Llene el depósito (7) hasta la mitad con disolvente y vuelva a colocarlo en la pistola de pulverización (1).
- Agite varias veces la pistola de pulverización. Al hacerlo, tenga cuidado de no rociar el diluyente. **Existe el riesgo de explosión.**
- Suelte el depósito (7) de la pistola de pulverización (1) y vacíelo completamente en una lata de material cerrable.

- Desmonte la tuerca de racor (3), la boquilla de aire (2), la arandela de junta (11), la tuerca de la boquilla (9) con la junta tórica (10) y el tubo de aspiración (12) con la junta del depósito (14).

Asegúrese de que la junta tórica (10) se quede en la tuerca de la boquilla.

- En un cubo con diluyente, limpie todas las piezas por las que pasa pintura con un cepillo normal. Limpie también el canal de pintura (16) de la pistola de pulverización (1).
- Compruebe que el tubo de aspiración (12) de la junta del depósito (14) no tenga material de pulverización ni esté dañado.

En caso necesario, limpie otra vez la junta del depósito (14) con diluyente.

- Limpie el orificio de ventilación (15) con un cepillo de limpieza adecuado.
- Antes de ensamblarlo, deje que se sequen por completo las piezas.
- Monte el sistema de pulverización fina de nuevo en orden inverso.  
Desplace la junta del depósito (14) de nuevo hacia arriba hasta la ranura del tubo ascendente (12).  
Asegúrese, que la junta del depósito esté posicionada exactamente en la ranura del tubo ascendente en todo el contorno, para un estanqueizado correcto de la pistola de pulverización.  
Observe, que se desplace de nuevo el tubo ascendente (12) hasta el tope del canal de pinturas (16).

#### Limpieza del filtro de aire (ver figura 1)

El filtro de aire (28) debe limpiarse oportunamente. Si el filtro de aire está muy sucio, debe sustituirse.

- Abra la cubierta del filtro de aire (23).
- Retire el filtro de aire (28).
- Ensuciamiento leve:  
sacuda el filtro de aire (28).

o

Ensuciamiento intenso:

limpie el filtro de aire (28) bajo el agua corriente y luego deje que se seque bien, para evitar la formación de moho.

o

sustituya el filtro de aire (28).

- Coloque de nuevo el filtro de aire.
- Cierre de nuevo la cubierta del filtro de aire (23).

► **No utilice nunca el sistema de pulverización fina sin filtro de aire.** Las partículas de suciedad pueden entrar en el compartimento del motor y dañarlo.

#### Eliminación del material

El diluyente contaminado, los restos de material de pulverización y, en su caso, los residuos de diluyente deben eliminarse de forma adecuada y ecológica. Observe las indicaciones del fabricante para la eliminación y las prescripciones locales sobre la eliminación de residuos peligrosos.

Los productos químicos perjudiciales para el medio ambiente no deberán acceder a la tierra, ni a las aguas subterráneas ni de superficie. ¡Jamás vierta en la canalización productos químicos perjudiciales para el medio ambiente!

#### Almacenaje

- Antes de almacenar el sistema de pulverización fina, limpie el sistema de pulverización fina minuciosamente y deje que se sequen bien todas las piezas antes del ensamblaje.

Cuando el sistema de pulverización no está en uso, la cinta de goma junto con el pasador en la unida base (19) sirve como una opción práctica de almacenamiento para la manguera de aire (17) (ver figura ).

Cuando el sistema de pulverización no está en uso, la cinta de goma junto con el pasador en la unida base (19) sirve como una opción práctica de almacenamiento para la manguera de aire (17).

#### Remedio de perturbaciones

Problema	Causa	Remedio
El material de pulverización no cubre bien	Cantidad pulverizada demasiado pequeña	Girar el regulador (5) hacia +
	Distancia excesiva respecto al área a tratar	Reducir la distancia
	Cantidad de material de pulverización insuficiente por haberse aplicado pocas capas de pintura	Aplicar más capas de pintura
	Material de pulverización demasiado espeso	Diluir de nuevo el material de pulverización y efectuar una pulverización de prueba
El material de pulverización gotea después de aplicarlo	Se ha aplicado demasiado material de pulverización	Girar el regulador (5) hacia -
	Distancia demasiado corta respecto al área a tratar	Aumentar la distancia
	Material de pulverización demasiado líquido	Añadir material de pulverización del envase original (sin diluir)
	El material se ha pulverizado demasiadas veces sobre el mismo punto	Decapar la pintura y no pulverizar tantas veces sobre el mismo punto en el segundo intento

Problema	Causa	Remedio
Pulverización demasiado gruesa	La cantidad de material pulverizado es excesiva	Girar el regulador <b>(5)</b> hacia –
	Aguja de la boquilla <b>(13)</b> sucia	Limpiar la aguja de la boquilla
	Material de pulverización demasiado espeso	Diluir de nuevo el material de pulverización y efectuar una pulverización de prueba
	Filtro del aire <b>(28)</b> muy sucio	Cambiar el filtro de aire
Neblina de pintura excesiva	Se ha aplicado demasiado material de pulverización	Girar el regulador <b>(5)</b> hacia –
	Distancia excesiva respecto al área a tratar	Reducir la distancia
El chorro pulverizado fluctúa	Muy poco material de pulverización en el depósito	Rellenar el material de pulverización
	Orificio de ventilación <b>(15)</b> del tubo de aspiración <b>(12)</b> obstruido	Limpiar el tubo de aspiración y el orificio de ventilación
	Tubo de aspiración <b>(12)</b> suelto	Desplazar el tubo de aspiración hasta el tope del canal de pintura <b>(16)</b>
	Tuerca de la boquilla <b>(9)</b> suelta	Apretar la tuerca de la boquilla
	Filtro del aire <b>(28)</b> muy sucio	Cambiar el filtro de aire
	Material de pulverización demasiado espeso	Diluir de nuevo el material de pulverización y efectuar una pulverización de prueba
El material de pulverización gotea por la tuerca de la boquilla	Sedimentación de material de pulverización en la tuerca de la boquilla <b>(9)</b> , la aguja de la boquilla <b>(13)</b> y la boquilla de aire <b>(2)</b>	Limpiar la tuerca de la boquilla, la aguja de la boquilla y la boquilla de aire
	Tuerca de la boquilla <b>(9)</b> suelta	Apretar la tuerca de la boquilla
No sale material de pulverización por la tuerca de la boquilla	Tubo de aspiración <b>(12)</b> suelto	Desplazar el tubo de aspiración hasta el tope del canal de pintura <b>(16)</b>
	Aguja de la boquilla <b>(13)</b> obstruida	Limpiar la aguja de la boquilla
	Tubo de aspiración <b>(12)</b> obstruido	Limpiar el tubo de aspiración
	Orificio de ventilación <b>(15)</b> del tubo de aspiración <b>(12)</b> obstruido	Limpiar el tubo de aspiración y el orificio de ventilación
	La junta del depósito <b>(14)</b> falta o está dañada	Desplazar una (nueva) junta de depósito sobre el tubo de aspiración hasta la ranura
	Material de pulverización demasiado espeso	Diluir de nuevo el material de pulverización y efectuar una pulverización de prueba
	Material de pulverización sucio (grumos de pintura)	Vaciar completamente la pistola de pulverización y limpiarla; para llenarla, verter el material de pulverización a través de un tamiz de llenado

### Servicio técnico y atención al cliente

El servicio técnico le asesorará en las consultas que pueda Ud. tener sobre la reparación y mantenimiento de su producto, así como sobre piezas de recambio. Las representaciones gráficas tridimensionales e informaciones de repuestos se encuentran también bajo: [www.bosch-pt.com](http://www.bosch-pt.com)  
El equipo asesor de aplicaciones de Bosch le ayuda gustosamente en caso de preguntas sobre nuestros productos y sus accesorios.

Para cualquier consulta o pedido de piezas de repuesto es imprescindible indicar el nº de artículo de 10 dígitos que figura en la placa de características del producto.

### España

Robert Bosch España S.L.U.  
Departamento de ventas Herramientas Eléctricas  
C/Hermanos García Noblejas, 19  
28037 Madrid

Para efectuar su pedido online de recambios o pedir la recogida para la reparación de su máquina, entre en la página [www.herramientasbosch.net](http://www.herramientasbosch.net).

Tel. Asesoramiento al cliente: 902 531 553  
Fax: 902 531554

**Direcciones de servicio adicionales se encuentran bajo:**  
[www.bosch-pt.com/serviceaddresses](http://www.bosch-pt.com/serviceaddresses)

## Transporte

Los acumuladores de iones de litio recomendados están sujetos a los requerimientos de la ley de mercancías peligrosas. Los acumuladores pueden ser transportados por carretera por el usuario sin más imposiciones.

En el envío por terceros (p.ej., transporte aéreo o por agencia de transportes) deberán considerarse las exigencias especiales en cuanto a su embalaje e identificación. En este caso deberá recurrirse a los servicios de un experto en mercancías peligrosas al preparar la pieza para su envío.

Únicamente envíe acumuladores si su carcasa no está dañada. Si los contactos no van protegidos cúbralos con cinta adhesiva y embale el acumulador de manera que éste no se pueda mover dentro del embalaje. Observe también las prescripciones adicionales que pudieran existir al respecto en su país.

## Eliminación



Las pistolas de pulverización, los acumuladores, los accesorios y los embalajes deberán someterse a un proceso de recuperación que respete el medio ambiente.



¡No arroje las herramientas eléctricas, acumuladores o pilas a la basura!



El símbolo es solamente válido, si también se encuentra sobre la placa de características del producto/fabricado.

## Português

### Instruções de segurança

#### Instruções gerais de segurança para ferramentas eléctricas

##### **⚠ AVISO**

Devem ser lidas todas as indicações de segurança,

instruções, ilustrações e especificações desta ferramenta eléctrica. O desrespeito das instruções apresentadas abaixo poderá resultar em choque eléctrico, incêndio e/ou ferimentos graves.

**Guarde bem todas as advertências e instruções para futura referência.**

O termo "ferramenta eléctrica" utilizado a seguir nas indicações de advertência, refere-se a ferramentas eléctricas operadas com corrente de rede (com cabo de rede) e a ferramentas eléctricas operadas com acumulador (sem cabo de rede).

#### Segurança da área de trabalho

- ▶ **Mantenha a sua área de trabalho sempre limpa e bem iluminada.** Desordem ou áreas de trabalho insuficientemente iluminadas podem levar a acidentes.
- ▶ **Não trabalhar com a ferramenta eléctrica em áreas com risco de explosão, nas quais se encontrem líquidos, gases ou pós inflamáveis.** Ferramentas eléctricas produzem faíscas, que podem inflamar pós ou vapores.
- ▶ **Manter crianças e outras pessoas afastadas da ferramenta eléctrica durante a utilização.** No caso de distração é possível que perca o controlo sobre o aparelho.

#### Segurança eléctrica

- ▶ **A ficha de conexão da ferramenta eléctrica deve caber na tomada. A ficha não deve ser modificada de maneira alguma. Não utilizar uma ficha de adaptação junto com ferramentas eléctricas protegidas por ligação à terra.** Fichas não modificadas e tomadas apropriadas reduzem o risco de um choque eléctrico.
- ▶ **Evitar que o corpo possa entrar em contacto com superfícies ligadas à terra, como tubos, aquecimentos, fogões e frigoríficos.** Há um risco elevado devido a um choque eléctrico, se o corpo estiver ligado à terra.
- ▶ **Manter o aparelho afastado de chuva ou humidade.** A infiltração de água numa ferramenta eléctrica aumenta o risco de choque eléctrico.
- ▶ **Não deverá utilizar o cabo para outras finalidades. Nunca utilizar o cabo para transportar a ferramenta eléctrica, para pendurá-la, nem para puxar a ficha da tomada. Manter o cabo afastado do calor, do óleo, de arestas afiadas ou de peças em movimento.** Cabos danificados ou emaranhados aumentam o risco de um choque eléctrico.
- ▶ **Se trabalhar com uma ferramenta eléctrica ao ar livre, só deverá utilizar cabos de extensão apropriados para áreas exteriores.** A utilização de um cabo de extensão apropriado para áreas exteriores reduz o risco de um choque eléctrico.
- ▶ **Se não for possível evitar o funcionamento da ferramenta eléctrica em áreas húmidas, deverá ser utilizado um disjuntor de corrente de avaria.** A utilização de um disjuntor de corrente de avaria reduz o risco de um choque eléctrico.

#### Segurança de pessoas

- ▶ **Esteja atento, observe o que está a fazer e tenha prudência ao trabalhar com a ferramenta eléctrica. Não utilizar uma ferramenta eléctrica quando estiver fatigado ou sob a influência de drogas, álcool ou medicamentos.** Um momento de descuido ao utilizar a ferramenta eléctrica, pode levar a lesões graves.
- ▶ **Utilizar equipamento de protecção individual. Utilizar sempre óculos de protecção.** A utilização de equipamento de protecção pessoal, como máscara de protecção contra pó, sapatos de segurança



antiderrapantes, capacete de segurança ou protecção auricular, de acordo com o tipo e aplicação da ferramenta eléctrica, reduz o risco de lesões.

- ▶ **Evitar uma colocação em funcionamento involuntária. Assegure-se de que a ferramenta eléctrica esteja desligada, antes de conectá-la à alimentação de rede e/ou ao acumulador, antes de levá-la ou de transportá-la.** Se tiver o dedo no interruptor ao transportar a ferramenta eléctrica ou se o aparelho for conectado à alimentação de rede enquanto estiver ligado, poderão ocorrer acidentes.
- ▶ **Remover ferramentas de ajuste ou chaves de boca antes de ligar a ferramenta eléctrica.** Uma ferramenta ou chave que se encontre numa parte do aparelho em movimento pode levar a lesões.
- ▶ **Evite uma posição anormal. Mantenha uma posição firme e mantenha sempre o equilíbrio.** Desta forma é mais fácil controlar a ferramenta eléctrica em situações inesperadas.
- ▶ **Usar roupa apropriada. Não usar roupa larga nem jóias. Mantenha os cabelos e roupas afastados de peças em movimento.** Roupas frouxas, cabelos longos ou jóias podem ser agarrados por peças em movimento.
- ▶ **Se for possível montar dispositivos de aspiração ou de recolha, assegure-se de que estejam conectados e utilizados correctamente.** A utilização de uma aspiração de pó pode reduzir o perigo devido ao pó.
- ▶ **Não deixe que a familiaridade resultante de uma utilização frequente de ferramentas permita que você se torne complacente e ignore os princípios de segurança da ferramenta.** Uma acção descuidada pode causar ferimentos graves numa fracção de segundo.

#### Utilização e manuseio cuidadoso de ferramentas eléctricas

- ▶ **Não sobrecarregue a ferramenta eléctrica. Utilize a ferramenta eléctrica apropriada para o seu trabalho.** É melhor e mais seguro trabalhar com a ferramenta eléctrica apropriada na área de potência indicada.
- ▶ **Não utilizar uma ferramenta eléctrica com um interruptor defeituoso.** Uma ferramenta eléctrica que não pode mais ser ligada nem desligada, é perigosa e deve ser reparada.
- ▶ **Puxar a ficha da tomada e/ou remover o acumulador, se amovível, antes de executar ajustes na ferramenta eléctrica, de substituir acessórios ou de guardar as ferramentas eléctricas.** Esta medida de segurança evita o arranque involuntário da ferramenta eléctrica.
- ▶ **Guardar ferramentas eléctricas não utilizadas fora do alcance de crianças e não permitir que as pessoas que não estejam familiarizadas com o aparelho ou que não tenham lido estas instruções utilizem o aparelho.** Ferramentas eléctricas são perigosas se forem utilizadas por pessoas inexperientes.
- ▶ **Tratar a ferramenta eléctrica e os acessórios com cuidado. Controlar se as partes móveis do aparelho funcionam perfeitamente e não emperram, e se há**

**peças quebradas ou danificadas que possam prejudicar o funcionamento da ferramenta eléctrica. Permitir que peças danificadas sejam reparadas antes da utilização.** Muitos acidentes têm como causa, a manutenção insuficiente de ferramentas eléctricas.

- ▶ **Manter as ferramentas de corte afiadas e limpas.** Ferramentas de corte cuidadosamente tratadas e com cantos de corte afiados emperram com menos frequência e podem ser conduzidas com maior facilidade.
- ▶ **Utilizar a ferramenta eléctrica, acessórios, ferramentas de aplicação, etc. conforme estas instruções. Considerar as condições de trabalho e a tarefa a ser executada.** A utilização de ferramentas eléctricas para outras tarefas a não ser as aplicações previstas, pode levar a situações perigosas.
- ▶ **Mantenha os punhos e as superfícies de agarrar secas, limpas e livres de óleo e massa consistente.** Punhos e superfícies de agarrar escorregadias não permitem o manuseio e controle seguros da ferramenta em situações inesperadas.

#### Manuseio e utilização cuidadosos de ferramentas com acumuladores

- ▶ **Só carregar acumuladores em carregadores recomendados pelo fabricante.** Há perigo de incêndio se um carregador apropriado para um certo tipo de acumuladores for utilizado para carregar acumuladores de outros tipos.
- ▶ **Só utilizar ferramentas eléctricas com os acumuladores apropriados.** A utilização de outros acumuladores pode levar a lesões e perigo de incêndio.
- ▶ **Manter o acumulador que não está sendo utilizado afastado de cliques, moedas, chaves, parafusos ou outros pequenos objectos metálicos que possam causar um curto-circuito dos contactos.** Um curto-circuito entre os contactos do acumulador pode ter como consequência queimaduras ou fogo.
- ▶ **No caso de aplicação incorrecta pode vaziar líquido do acumulador. Evitar o contacto. No caso de um contacto acidental, deverá enxaguar com água. Se o líquido entrar em contacto com os olhos, também deverá consultar um médico.** Líquido que escapa do acumulador pode levar a irritações da pele ou a queimaduras.
- ▶ **Não use um acumulador ou uma ferramenta danificada ou modificada.** Os acumuladores danificados ou modificados exibem um comportamento imprevisível podendo causar incêndio, explosão ou risco de lesão.
- ▶ **Não exponha o acumulador ou a ferramenta ao fogo ou temperatura excessiva.** A exposição ao fogo ou a temperaturas acima de 130 °C pode causar explosão.
- ▶ **Siga todas as instruções de carregamento e não carregue o acumulador ou a ferramenta fora da faixa de temperatura especificada no manual de instruções.** Carregar indevidamente ou em temperaturas fora da faixa especificada pode danificar o acumulador e aumentar o risco de incêndio.

### Serviço

- ▶ **Só permita que o seu aparelho seja reparado por pessoal especializado e qualificado e só com peças de reposição originais.** Desta forma é assegurado o funcionamento seguro do aparelho.
- ▶ **Nunca tente reparar acumuladores danificados.** A reparação de acumuladores deve ser realizada apenas pelo fabricante ou agentes de assistência autorizados.

### Indicações de segurança para sistemas de pulverização fina

- ▶ **Mantenha a sua área de trabalho limpa, bem iluminada e livre de recipientes com tinta ou solventes, panos ou outros materiais inflamáveis.** Existe perigo de combustão espontânea. Tenha sempre à mão extintores de incêndio.
- ▶ **Providencie uma boa ventilação da área de pulverização e ar fresco suficiente em toda a sala.** A evaporação de solventes inflamáveis cria um ambiente explosivo.
- ▶ **Não pulverize nem limpe com materiais cujo ponto de fulgor é inferior a 55°C.** Utilize materiais à base de água, hidrocarbonetos não voláteis ou materiais semelhantes. Solventes voláteis evaporáveis originam um ambiente explosivo.
- ▶ **Não pulverize perto de fontes de ignição, como faíscas de eletricidade estática, chamas abertas, chamas piloto, objetos quentes, motores, cigarros e faíscas, conectando ou desconectando cabos de alimentação ou interruptores de operação.** Tais fontes de ignição podem causar inflamação do meio ambiente.
- ▶ **Não pulverize materiais não sabendo se são perigosos ou não.** Materiais desconhecidos podem criar ambientes perigosos.
- ▶ **Não pulverize água a ferver. Pulverize apenas água quente (máx. 55 °C) sem aditivos químicos.**
- ▶ **Use adicionalmente equipamento de proteção individual, como luvas de proteção e máscara de proteção ou respiratória adequadas, ao pulverizar e manusear produtos químicos.** Usar o equipamento de proteção adequado às condições reduz a exposição a substâncias perigosas.



- ▶ **Preste atenção aos perigos do produto pulverizável. Observe as marcações no recipiente ou as informações do fabricante do produto pulverizável, incluindo o pedido de uso de equipamento de proteção individual.** As instruções do fabricante devem ser seguidas para reduzir o risco de incêndio e lesões causadas por toxinas, carcinógenos, etc.
- ▶ **Mantenha os contactos da bateria e o botão do sistema de pulverização livre de tinta e outros**

**líquidos.** O não cumprimento pode causar um choque elétrico.

- ▶ **Vigie as crianças.** Assim é assegurado que as crianças não brinquem com o sistema de pulverização fina.
- ▶ **Em caso de danos e de utilização incorreta da bateria, podem escapar vapores. A bateria pode incendiar-se ou explodir.** Areje o espaço e procure assistência médica no caso de apresentar queixas. É possível que os vapores irrite as vias respiratórias.
- ▶ **Não abrir o acumulador.** Há risco de um curto-circuito.
- ▶ **Os objetos afiados como, p. ex., pregos ou chaves de fendas, assim como o efeito de forças externas podem danificar o acumulador.** Podem causar um curto-circuito interno e o acumulador pode ficar queimado, deitar fumo, explodir ou sobreaquecer.
- ▶ **Use a bateria apenas em produtos do fabricante.** Só assim é que a bateria é protegida contra sobrecarga perigosa.



**Proteger a bateria contra calor, p. ex. também contra uma permanente radiação solar, fogo, sujidade, água e humidade.** Há risco de explosão ou de um curto-circuito.

### Descrição do produto e do serviço



**Leia todas as instruções de segurança e instruções.** A inobservância das instruções de segurança e das instruções pode causar choque elétrico, incêndio e/ou ferimentos graves.

Respeite as figuras na parte da frente do manual de instruções.

### Utilização adequada

A ferramenta elétrica destina-se à pulverização para os seguintes materiais de pulverização: tintas à base de solvente e diluíveis em água (recomendado), esmaltes, primários, tinta clara, impregnações, óleos e água.

A ferramenta elétrica não é adequada para o processamento de tintas de dispersão e látex (tintas de parede) bem como sodas cáusticas, decapantes, materiais de revestimento que contenham ácidos, desinfetantes, produtos fitossanitários e tintas para fachadas.

### Componentes ilustrados

A numeração dos componentes ilustrados refere-se à apresentação da ferramenta elétrica na página de esquemas.

- (1) Pistola de pulverização
- (2) Tampa de ar
- (3) Porca de capa
- (4) Conexão da mangueira (Pistola de pulverização)
- (5) Roda de ajuste para a quantidade do material de pulverização
- (6) Interruptor de comando

- (7) Recipiente para material de pulverização
- (8) Recipiente sobressalente para material de pulverização<sup>a)</sup>
- (9) Capa do bico
- (10) O-Ring
- (11) Disco vedante
- (12) Tubo de alimentação
- (13) Agulha do bico
- (14) Vedação do recipiente
- (15) Orifício de purga
- (16) Canal de tinta
- (17) **Mangueira de ar**
- (18) Fecho de baioneta
- (19) **Unidade de base**
- (20) Interruptor de ligar/desligar
- (21) Pega de transporte
- (22) Indicador do nível de carga
- (23) Cobertura do filtro de ar
- (24) Bateria
- (25) Conexão da mangueira (Unidade de base)
- (26) Cinto de transporte
- (27) Olhal para o cinto de transporte
- (28) Filtro de ar

a) **Acessórios apresentados ou descritos não pertencem ao volume de fornecimento padrão. Todos os acessórios encontram-se no nosso programa de acessórios.**

### Dados técnicos

Sistema de pulverização fina	EasySpray 18V-100	
Número de produto		<b>3 603 B08 0..</b>
Tensão nominal	V=	18
Potência de fluxo	ml/min	100
Tempo necessário para aplicar tinta em 2 m <sup>2</sup>	min	2
Volume do recipiente para o material de pulverização	ml	800
Capa de bico (9) (cinzenta)		●
– <b>Caso de aplicação «Madeira»:</b> Pulverização de tintas de verniz, vernizes transparentes, primários, tintas claras e óleos com solventes ou diluíveis em água		
Comprimento da mangueira de ar	m	1,25
Peso conforme EPTA-Procedure 01:2014	kg	2,1 (1,5 Ah) – 2,5 (6,0 Ah)

### Sistema de pulverização fina EasySpray 18V-100

Temperatura ambiente admissível		
– Ao carregar	°C	0 ... +35
– Em funcionamento <sup>A)</sup> e em armazenamento	°C	-20 ... +50
Baterias recomendadas		PBA 18V...W-
Carregadores recomendados <sup>B)</sup>		AL 18...

A) Potência limitada com temperaturas < 10 °C

B) Os seguintes carregadores não são compatíveis com a bateria PBA: AL 1814 CV, AL 1820 CV, AL 1860 CV

Dados técnicos averiguados com o acumulador fornecido.

### Informação sobre ruídos/vibrações

Os valores de emissão de ruído foram determinados de acordo com **EN 62841-1**.

O nível de pressão sonora avaliado como A da ferramenta elétrica é normalmente de **79 dB(A)**. Incerteza K=3 dB. O nível sonoro durante os trabalhos pode ultrapassar os valores indicados. **Usar proteção auditiva!**

Valores totais de vibração  $a_h$  (soma dos vetores das três direções) e incerteza K determinada segundo **EN 62841-1**:  
 $a_h < 2,5 \text{ m/s}^2$ ,  $K = 1,5 \text{ m/s}^2$

O nível de vibrações indicado nestas instruções e o valor de emissões sonoras foram medidos de acordo com um processo de medição normalizado e podem ser utilizados para a comparação de ferramentas elétricas. Também são adequados para uma avaliação provisória das emissões sonoras e de vibrações.

O nível de vibrações indicado e o valor de emissões sonoras representam as aplicações principais da ferramenta elétrica. Se a ferramenta elétrica for utilizada para outras aplicações, com outras ferramentas de trabalho ou com manutenção insuficiente, é possível que o nível de vibrações e de emissões sonoras seja diferente. Isto pode aumentar sensivelmente a emissão sonora e de vibrações para o período completo de trabalho.

Para uma estimativa exata da emissão sonora e de vibrações, também deveriam ser considerados os períodos nos quais o aparelho está desligado ou funciona, mas não está sendo utilizado. Isto pode reduzir a emissão sonora e de vibrações durante o completo período de trabalho. Além disso também deverão ser estipuladas medidas de segurança para proteger o operador contra o efeito de vibrações, como por exemplo: manutenção de ferramentas elétricas e acessórios, manter as mãos quentes e organização dos processos de trabalho.

## Bateria

### Carregar a bateria

► **Utilize apenas os carregadores listados nos dados técnicos.** Só estes carregadores são apropriados para as baterias de lítio utilizadas para a sua ferramenta elétrica.

**Nota:** devido a normas de transporte internacionais, as baterias de lítio são fornecidas parcialmente carregadas. Para assegurar a completa potência da bateria, a bateria deverá ser carregada completamente antes da primeira utilização.

- ▶ **Não continuar a premir o interruptor de ligar/desligar após o desligamento automático da ferramenta elétrica.** A bateria pode ser danificada.

### Colocar a bateria

Insira a bateria carregada no respetivo encaixe, até que esta esteja engatada.

### Retirar a bateria

Para retirar a bateria, pressione a respetiva tecla de desbloqueio e puxe a bateria para fora. **Não empregue força.**

### Indicador do nível de carga da bateria

O indicador do nível de carga da bateria assinala, com a ferramenta elétrica ligada, durante alguns segundos a autonomia da bateria ainda disponível ou uma sobrecarga.

LED	Capacidade
Luz permanente 3 × verde	67–100 %
Luz permanente 2 × verde	34–66 %
Luz permanente 1 × verde	11–33 %
Luz intermitente 1 × verde	1–10 %
Luz intermitente 3 × verde	0 %

Os 3 LEDs do indicador do nível de carga piscam rapidamente quando a temperatura da bateria está fora da faixa de temperatura de serviço e/ou a proteção contra sobrecarga foi ativada.

### Indicações sobre o manuseio ideal da bateria

Proteger a bateria contra humidade e água.

Armazene a bateria apenas na faixa de temperatura de –20 °C a 50 °C. Por exemplo, não deixe a bateria dentro do automóvel no verão.

Limpar de vez em quando as aberturas de ventilação da bateria com um pincel macio, limpo e seco.

Um tempo de funcionamento reduzido após o carregamento indica que a bateria está gasta e que deve ser substituída.

Observe as indicações sobre a eliminação de forma ecológica.

## Montagem

- ▶ **A bateria deverá ser retirada antes de todos os trabalhos na ferramenta elétrica (p. ex. manutenção, troca de ferramenta etc.) e antes de transportar ou de armazenar a mesma.** Há perigo de ferimentos se o interruptor de ligar/desligar for acionado involuntariamente.
- ▶ **Certifique-se de que a pistola de pulverização e a unidade base estão bem montadas com todos os**

**elementos vedantes.** Só assim fica garantido o funcionamento e a segurança do sistema de pulverização fina.

- ▶ **Certifique-se de que está montada uma capa de bico fornecida com esta pistola de pulverização.** Só assim fica garantido o funcionamento e a segurança do sistema de pulverização fina.

### Ligar mangueira de ar (ver figuras A1–A2)

Conexão da unidade de base:

- Insira um fecho de baioneta (**18**) da mangueira de ar, de acordo com as marcações de seta, firmemente nos entalhes da conexão (**25**) da unidade base.
- Rode o fecho de baioneta um quarto de volta para a direita.

Conexão a uma pistola de pulverização:

- Insira o segundo fecho de baioneta (**18**) da mangueira de ar, de acordo com as marcações de seta, firmemente nos entalhes da conexão (**4**) da pistola de pulverização.
- Rode o fecho de baioneta um quarto de volta para a direita.

**Nota:** Antes do enchimento de material de pulverização, retire a mangueira de ar (**17**) (rodar o fecho de baioneta (**18**) um quarto de volta para a esquerda; retirar o fecho de baioneta (**18**) da conexão (**4**)).

### Fixar o cinto de transporte (ver figura B)

Para que possa alcançar bem todas as superfícies a serem trabalhadas e trabalhar com flexibilidade, poderá pendurar a unidade de base com um cinto de transporte (**26**).

- Enganche uma extremidade do cinto em cada olhal (**27**).

## Funcionamento

- ▶ **A bateria deverá ser retirada antes de todos os trabalhos na ferramenta elétrica (p. ex. manutenção, troca de ferramenta etc.) e antes de transportar ou de armazenar a mesma.** Há perigo de ferimentos se o interruptor de ligar/desligar for acionado involuntariamente.

### Preparação de trabalho

- ▶ **Não são permitidos trabalhos de pulverização perto de águas ou em áreas adjacentes na área de captação imediata.**
- ▶ Observe a compatibilidade com o meio ambiente ao comprar tintas, vernizes e produtos de pulverização.

### Preparar a superfície a ser pulverizada

A superfície de pulverização deve estar limpa, seca e desengordurada.

- Superfícies lisas devem ser tornadas ásperas e em seguida será necessário remover o pó.

Durante o trabalho é possível que todas as superfícies descobertas sejam sujas pela neblina de pulverização. Portanto é necessário preparar bem as áreas em volta da superfície a ser pulverizada:

- Cubra cuidadosamente pisos, móveis, portas, janelas e caixilhos de portas e janelas, etc. Para cobrir pisos é recomendado p. ex. velo de pintura.
- Fixe o material de cobertura. O material de cobertura que não esteja suficientemente fixo pode ser solto ou soprado devido ao potente fluxo de ar.
- **Cubra cuidadosamente as tomadas e interruptores.** As tomadas e interruptores que não estejam cobertos podem provocar curto-circuito e aumentar o risco de um choque elétrico.

### Preparar o material de pulverização

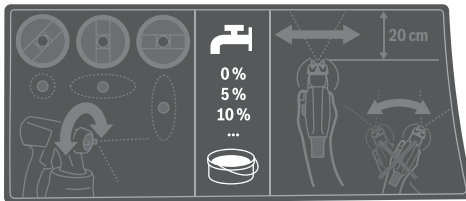

- **Ao diluir, verifique se o material de pulverização e o diluente correspondem.** Se for utilizado um diluente errado, poderão se formar grumos que podem entupir a pistola de pulverização.
- **Ao diluir o material de pulverização, certifique-se de que o ponto de fulgor da mistura fica novamente acima dos 55 °C após a diluição.** A diluição de p. ex. vernizes que contêm solventes reduz o ponto de fulgor.
- **Respeite as indicações do fabricante de tinta sobre a pulverização, p. ex. na folha de informação ou de dados técnicos. Certifique-se de que não pulveriza tintas que não sejam adequadas para o efeito de acordo com as indicações do fabricante.**
- Misturar bem o material de pulverização. A utilização de material de pulverização que esteja à temperatura ambiente proporciona um padrão de pulverização melhor.
- Se necessário, dilua o material de pulverização. Se a pulverização de teste não tiver como resultado um padrão de pulverização bom, utilize um diluente em passos de 5 %, até que seja alcançado um padrão de pulverização ideal.

Material de pulverização	Diluição recomendada
Produtos de proteção da madeira, água, óleos, vernizes transparentes mais líquidos	0 %
Impregnações, tintas anticorrosivas	0-5 %
Tintas de verniz com solventes ou diluíveis em água (recomendado), primários, tintas para radiadores, vernizes espessos	pelo menos 5 %

### Tabela de diluição

Material de pulverização [ml]	Diluyente [ml] para diluição		
	5 %	10 %	15 %
300	15	30	45
400	20	40	60
500	25	50	75
600	30	60	90

### Encher material de pulverização (ver figuras C1-C2)

**Nota:** Antes do enchimento de material de pulverização, retire a mangueira de ar (17) (rodar o fecho de baioneta (18) um quarto de volta para a esquerda; retirar o fecho de baioneta (18) da conexão (4)).

para trabalhos de pulverização em objetos deitados	para a <b>frente</b> no sentido capa de bico/ar
para trabalhos de pulverização por cima da cabeça	para <b>trás</b> no sentido do punho

- Se necessário, no caso de recipientes muito grandes, mude o material de pulverização para um balde de transferência (p. ex. 10 l de tinta de parede para um balde vazio de 2,5 l ou 5,0 l).
- Desatarraxe o recipiente (7) da pistola de pulverização.
- Encha com material de pulverização no **máximo até à marcação 800** do depósito (7).
- Gire o tubo montante (12) de modo que o material de pulverização possa ser pulverizado quase sem deixar restos:
- Executar uma pulverização de ensaio sobre uma superfície de teste.

Se obtiver um padrão de pulverização ideal, pode começar a pulverizar.

ou

Se o resultado da pulverização não for satisfatório ou não sair tinta: (ver "Eliminação de falhas", Página 57)

### Colocação em funcionamento

- **A bateria deverá ser retirada antes de todos os trabalhos na ferramenta elétrica (p. ex. manutenção, troca de ferramenta etc.) e antes de transportar ou de armazenar a mesma.** Há perigo de ferimentos se o interruptor de ligar/desligar for acionado involuntariamente.
- **Observe que a unidade de base não possa aspirar pó nem outras sujidades durante o funcionamento.**
- **Observe que a unidade de base nunca seja pulverizada.**
- **Interrompa a pulverização se, durante a mesma, sair líquido noutros locais que não o bico previsto para esse fim e volte a colocar a pistola de pulverização em estado operacional correto.** Existe perigo de choque elétrico.
- **Não pulverize sobre si mesmo nem sobre outras pessoas nem animais.**

**Ligar (ver figura D)**

- Insira a bateria.
- Pegue na pistola de pulverização e aponte-a para a superfície a ser pulverizada.
- Desloque o interruptor de ligar/desligar (20) para a frente.
- Prima o interruptor de comando (6) na pistola de pulverização.

**Nota:** Quando a unidade base está ligada, está sempre a sair ar da capa de ar (2).

**Desligar**

- Solte o interruptor de operação (6) e empurre o interruptor de ligar/desligar (20) para trás.
- Retire a bateria.

**Instruções de trabalho****Pulverizar (ver figura E)**

**Nota:** Observe a direção do vento ao usar a ferramenta elétrica ao ar livre.

- Sempre realizar uma pulverização de teste e ajustar a pulverização e a quantidade do material de pulverização de acordo com o material de pulverização. Para as definições consulte as seguintes secções.
- Mantenha a pistola de pulverização impreterivelmente a uma distância uniforme de 15–20 cm na vertical ao objeto a pulverizar.
- Começar o processo de pulverização fora da superfície a ser pulverizada.
- Movimento a pistola de pulverização, consoante o ajuste da imagem de pulverização, uniformemente na horizontal ou na vertical. Uma qualidade uniforme na superfície é obtida se sobrepuser as faixas em 4–5 cm.
- No caso de trabalhos de pulverização em objetos deitados ou trabalhos de pulverização acima do nível da cabeça, segure a pistola de pulverização ligeiramente inclinada e movimente-se para trás afastando-se da superfície pulverizada.

**Perigo de tropeçar! Preste atenção a eventuais obstáculos.**

- Evitar interrupções dentro da superfície a ser pulverizada.

Uma condução uniforme da pistola de pulverização produz uma qualidade uniforme da superfície.

Uma distância e um ângulo de pulverização irregulares levam a uma forte formação de neblina de tinta e portanto a uma superfície irregular.

- Terminar o processo de pulverização fora da superfície a ser pulverizada.

Não esvazie totalmente o balde do material de pulverização. Se o tubo de alimentação deixar de mergulhar no material de pulverização, o jato de pulverização é interrompido e o resultado é uma superfície não uniforme.

- Após as pausas ou após o reenchimento do recipiente (7), controle a capa de bico (9) e a capa de ar (2) e, se necessário, limpe-as.
- Se o material de pulverização se depositar na capa de ar (2) ou na capa de bico, limpe os componentes com uma escova adequada ou um pano húmido.

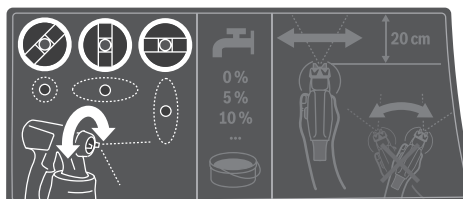
**Ajustar a pulverização****▶ Nunca acione o interruptor de operação (6), enquanto desloca a capa de ar (2).**

- Rode a capa de ar (2) para a posição desejada.



Tampa de ar	Jato de pulverização	Aplicação
		jato plano horizontal para direção de trabalho vertical
		jato plano vertical para direção de trabalho horizontal
		jato redondo para cantos, arestas e áreas de difícil acesso

**Ajustar quantidade de material de pulverização (ver figura F)****(PAINT)Volume)**

- Gire a roda de ajuste (5), para ajustar a quantidade de material de pulverização desejada:
  - : quantidade de material de pulverização mínima,
  - + : quantidade de material de pulverização máxima.
- Comece com uma pulverização de teste com uma quantidade mínima de material de pulverização e aumente a mesma até que o padrão de pulverização desejado seja alcançado. Se não for alcançado um padrão de pulverização satisfatório, dilua o material de pulverização em passos de 5 % Preparar o material de pulverização.

**Nota:** a intensidade de aplicação de tinta depende fortemente da velocidade de movimento.



Quantidade do material de pulverização	Ajuste	
Demasiado material de pulverização na superfície a ser pulverizada	A quantidade de material de pulverização deve ser reduzida. – Gire a roda de ajuste (5) no sentido –.	
Muito pouco material de pulverização na superfície a ser pulverizada	A quantidade de material de pulverização deve ser aumentada. – Gire a roda de ajuste (5) no sentido +.	

### Humedecer papel de parede

Para remover facilmente papel de parede antigo, pode pulverizar água quente (máx. 55 °C) no papel de parede. Para tal, utilize a capa de bico cinzenta (9).

### Indicador da proteção contra sobrecarga

Numa utilização correta, a ferramenta elétrica não pode ser sobrecarregada. Em caso de sobrecarga ou saída fora da faixa de temperatura permitida para a bateria, o sistema eletrónico desliga a ferramenta elétrica, até que volte a ser alcançada a temperatura ideal de funcionamento.

### Intervalos e transporte (ver figura G–H)

Para um transporte fácil do sistema de pulverização fina existe um punho de transporte (21) e um cinta de transporte (26) na unidade base.

Durante o trabalho pode transportar a unidade base (19) às costas com a ajuda da cinta de transporte (26).

Nos intervalos pode colocar a pistola de pulverização (1) numa superfície de trabalho plana. Não pode verter material de pulverização.

- **Coloque a pistola de pulverização com material de pulverização sempre na vertical sobre uma superfície plana.** O material de pulverização pode escorrer para fora se a pistola de pulverização estiver deitada.

## Manutenção e assistência técnica

### Manutenção e limpeza

- **A bateria deverá ser retirada antes de todos os trabalhos na ferramenta elétrica (p. ex. manutenção, troca de ferramenta etc.) e antes de transportar ou de armazenar a mesma.** Há perigo de ferimentos se o interruptor de ligar/desligar for acionado involuntariamente.
- **Manter a ferramenta elétrica e as aberturas de ventilação sempre limpas, para trabalhar bem e de forma segura.**
- **Limpe bem cada um dos componentes do sistema de pulverização fina imediatamente após a utilização, especialmente aqueles que entram em contacto com a**

**tinta.** Uma limpeza correta é um pré-requisito para o funcionamento sem problemas e seguro da pistola de pulverização. A garantia não abrange falhas causadas por falta de limpeza ou por uma limpeza inadequada.

### Recipiente sobressalente (acessório) (ver figura J)

No recipiente sobressalente (8) com tampa pode armazenar de forma hermética o material de pulverização para mais aplicações.

### Limpeza após a utilização de tintas à base de água (ver figura K)

Limpe a pistola de pulverização e o recipiente para o material de pulverização sempre com água quente.

Nunca limpe os orifícios de ar e do bico da pistola de pulverização com objetos afiados.

- Desligue a unidade base (19) e remova a mangueira de ar (17) da pistola de pulverização (1).
- Solte o recipiente (7) da pistola de pulverização (1). Segure o recipiente (7) por baixo do tubo de alimentação (12) e pressione o interruptor de operação (6) da pistola de pulverização para que o material de pulverização possa voltar para o recipiente.
- Esvazie o recipiente (7) por completo. O material de pulverização pode ser armazenado para mais aplicações num recipiente para tintas hermeticamente fechado. Para tal use p. ex. o recipiente sobressalente (8) com tampa ou o recipiente original do material de pulverização.
- Limpe o recipiente (7).
- Desmonte o tubo de alimentação (12) com a vedação do recipiente (14) e lave-o bem. Fixe novamente o tubo de alimentação (12) com a vedação do recipiente (14) na pistola de pulverização.
- Encha o recipiente (7) com água quente e volte a fixá-lo na pistola de pulverização (1).
- Volte a ligar a mangueira de ar (17) à pistola de pulverização (1).
- Pulverize até que saia apenas água limpa. Se necessário, volte a encher o recipiente com água quente.
- Retire a mangueira de ar (17) da unidade base (19) e da pistola de pulverização (1).
- Limpe a unidade base com um pano humedecido e depois retire a unidade base (19) e a mangueira de ar (17) da zona de limpeza imediata.
- Desmonte a porca de capa (3), a capa de ar (2), o disco vedante (11), a capa de bico (9) com o O-Ring (10) e o tubo de alimentação (12) com a vedação do recipiente (14). Certifique-se de que o O-Ring (10) permanece na capa de bico.
- Num balde com água quente limpe todas as peças condutoras de tinta com uma escova de lavagem convencional. Limpe também o canal de tinta (16) da pistola de pulverização (1).

- Verifique se o tubo de alimentação (12) com a vedação do recipiente (14) está livre de material de pulverização e sem danos.
- Limpe o orifício de purga (15) com a escova de limpeza adequada.
- Limpe o recipiente (7) e a pistola de pulverização (1) por fora com um pano humedecido.
- Deixar todas as peças secarem bem antes de montá-las.
- Monte o sistema de pulverização fina pela ordem inversa. Volte a empurrar a vedação do recipiente (14) para cima para a ranhura do tubo de alimentação (12). Certifique-se de que a vedação do recipiente fica corretamente posicionada em toda a volta da ranhura do tubo de alimentação, para vedar bem a pistola de pulverização. Certifique-se de que empurra o tubo de alimentação (12) novamente para o batente do canal de tinta (16).

#### Limpeza após a utilização de tintas à base de solventes (ver figura K)

Limpe a pistola de pulverização e o recipiente para o material de pulverização sempre com o diluente correspondente para o material de pulverização usado.

Nunca limpe os orifícios de ar e do bico da pistola de pulverização com objetos afiados.

Use luvas adequadas para trabalhos de limpeza com solventes e tintas com base de solventes.

- Desligue a unidade base (19) e remova a mangueira de ar (17) da pistola de pulverização (1).
- Limpe a unidade base com um pano humedecido em diluente e depois retire a unidade base (19) e a mangueira de ar (17) da zona de limpeza.
- Solte o recipiente (7) da pistola de pulverização (1). Segure o recipiente (7) por baixo do tubo de alimentação (12) e pressione o interruptor de operação (6) da pistola de pulverização para que o material de pulverização possa voltar para o recipiente.
- Esvazie o recipiente (7) por completo. O material de pulverização pode ser armazenado para mais aplicações num recipiente para tintas hermeticamente fechado. Para tal use p. ex. o recipiente sobressalente (8) com tampa ou o recipiente original do material de pulverização.
- Limpe o recipiente (7).
- Desmonte o tubo de alimentação (12) com a vedação do recipiente (14) e lave-o bem. Fixe novamente o tubo de alimentação (12) com a vedação do recipiente (14) na pistola de pulverização.
- Encha o recipiente (7) até meio com solvente e volte a fixá-lo na pistola de pulverização (1).
- Sacudir várias vezes a pistola de pulverização. Certifique-se de que não pulveriza o solvente. **Há risco de explosão.**
- Solte o recipiente (7) da pistola de pulverização (1) e esvazie-o por completo para uma lata de material que possa ser fechada.

- Desmonte a porca de capa (3), a capa de ar (2), o disco vedante (11), a capa de bico (9) com o O-Ring (10) e o tubo de alimentação (12) com a vedação do recipiente (14). Certifique-se de que o O-Ring (10) permanece na capa de bico.
- Num balde com diluente limpe todas as peças condutoras de tinta com uma escova de lavagem convencional. Limpe também o canal de tinta (16) da pistola de pulverização (1).
- Verifique se o tubo de alimentação (12) com a vedação do recipiente (14) está livre de material de pulverização e sem danos. Se necessário, limpe a vedação do recipiente (14) novamente com diluente.
- Limpe o orifício de purga (15) com a escova de limpeza adequada.
- Deixar todas as peças secarem bem antes de montá-las.
- Monte o sistema de pulverização fina pela ordem inversa. Volte a empurrar a vedação do recipiente (14) para cima para a ranhura do tubo de alimentação (12). Certifique-se de que a vedação do recipiente fica corretamente posicionada em toda a volta da ranhura do tubo de alimentação, para vedar bem a pistola de pulverização. Certifique-se de que empurra o tubo de alimentação (12) novamente para o batente do canal de tinta (16).

#### Limpar filtro de ar (ver figura I)

O filtro de ar (28) tem de ser limpo ocasionalmente. O filtro de ar tem de ser substituído se estiver muito sujo.

- Abra a cobertura do filtro de ar (23).
- Retire o filtro de ar (28).
- Sujidade ligeira:  
Sacuda bem o filtro de ar (28).  
ou  
Sujidade forte:  
Limpe o filtro de ar (28) sob água corrente e depois deixe-o secar bem para evitar a formação de bolor.  
ou  
Substitua o filtro de ar (28).
- Volte a colocar o filtro de ar.
- Volte a fechar a cobertura do filtro de ar (23).

► **Nunca opera o sistema de pulverização fina sem filtro de ar.** Podem entrar partículas de sujidade no compartimento do motor e danificar o motor.

#### Eliminação de material

Os diluentes sujos, restos de material de pulverização e eventualmente restos de diluente têm de ser eliminados de forma correta e ecológica. Observe as instruções de eliminação do fabricante e os regulamentos locais para eliminação de resíduos especiais.

Produtos químicos nocivos ao meio ambiente não devem entrar em contacto com o solo, com lençóis freáticos nem com águas. Jamais deitar produtos químicos nocivos ao meio ambiente na canalização!

**Armazenamento**

- Limpe bem o sistema de pulverização fina antes de o armazenar e deixe secar bem todas as peças antes de as montar.

Se o sistema de pulverização fina não estiver a ser usado, a fita de borracha junto com o pino na unidade base **(19)**

serve como uma opção prática de armazenamento para a mangueira de ar **(17)** (ver figura ).

Se o sistema de pulverização fina não estiver a ser usado, a fita de borracha junto com o pino na unidade base **(19)** serve como uma opção prática de armazenamento para a mangueira de ar **(17)**.

**Eliminação de falhas**

Problema	Causa	Solução
O material de pulverização não cobre como deve ser	A quantidade de material de pulverização é pequena demais	Girar a roda de ajuste <b>(5)</b> no sentido +
	A distância da superfície a ser pulverizada é grande demais	Reduzir a distância de pulverização
	Insuficiente quantidade de material de pulverização na superfície a ser pulverizada, raramente é pulverizado sobre a superfície a ser pulverizada	Pulverizar mais frequentemente sobre a superfície a ser pulverizada
	O material de pulverização é viscoso demais	Diluir novamente o material de pulverização e realizar uma pulverização de ensaio
O material de pulverização escorre após a aplicação	Foi aplicado demasiado material de pulverização	Girar a roda de ajuste <b>(5)</b> no sentido –
	A distância da superfície a ser pulverizada é curta demais	Aumentar a distância de pulverização
	O material de pulverização é líquido demais	Adicionar material de pulverização original
	Foi pulverizado muitas vezes no mesmo lugar	Remover a tinta e da segunda tentativa de pulverização, não pulverize tantas vezes sobre o mesmo lugar
Pulverização muito grosseira	Demasiada quantidade de material de pulverização	Girar a roda de ajuste <b>(5)</b> no sentido –
	Agulha do bico <b>(13)</b> suja	Limpar a agulha do bico
	O material de pulverização é viscoso demais	Diluir novamente o material de pulverização e realizar uma pulverização de ensaio
	Filtro de ar <b>(28)</b> muito sujo	Substituir o filtro de ar
Neblina de tinta demasiado forte	Foi aplicado demasiado material de pulverização	Girar a roda de ajuste <b>(5)</b> no sentido –
	A distância da superfície a ser pulverizada é grande demais	Reduzir a distância de pulverização
Jato de pulverização pulsado	Quantidade insuficiente de material de pulverização no recipiente	Encher mais material de pulverização
	Orifício de purga <b>(15)</b> no tubo de alimentação <b>(12)</b> entupido	Limpar o tubo de alimentação e o orifício de purga
	Tubo de alimentação <b>(12)</b> solto	Deslocar o tubo de alimentação até ao batente do canal de tinta <b>(16)</b>
	Capa de bico <b>(9)</b> solta	Apertar capa de bico
	Filtro de ar <b>(28)</b> muito sujo	Substituir o filtro de ar
	O material de pulverização é viscoso demais	Diluir novamente o material de pulverização e realizar uma pulverização de ensaio
Material de pulverização a pingar na capa de bico	Depósitos de material de pulverização na capa de bico <b>(9)</b> , na agulha do bico <b>(13)</b> e na capa de ar <b>(2)</b>	Limpar a capa de bico, a agulha do bico e a capa de ar
	Capa de bico <b>(9)</b> solta	Apertar capa de bico

Problema	Causa	Solução
Não sai material de pulverização na capa de bico	Tubo de alimentação (12) solto	Deslocar o tubo de alimentação até ao batente do canal de tinta (16)
	Agulha do bico (13) entupida	Limpar a agulha do bico
	Tubo de alimentação (12) entupido	Limpar o tubo de alimentação
	Orifício de purga (15) no tubo de alimentação (12) entupido	Limpar o tubo de alimentação e o orifício de purga
	Vedação do recipiente (14) em falta ou danificada	Colocar (nova) vedação do recipiente através do tubo de alimentação na ranhura
	O material de pulverização é viscoso demais	Diluir novamente o material de pulverização e realizar uma pulverização de ensaio
Material de pulverização sujo (grumos de tinta)	Esvaziar completamente e limpar a pistola de pulverização; fazer passar o material de pulverização por um crivo durante o enchimento	

### Serviço pós-venda e aconselhamento

O serviço pós-venda responde às suas perguntas a respeito de serviços de reparação e de manutenção do seu produto, assim como das peças sobressalentes. Desenhos explodidos e informações acerca das peças sobressalentes também em:

[www.bosch-pt.com](http://www.bosch-pt.com)

A nossa equipa de consultores Bosch esclarece com prazer todas as suas dúvidas a respeito dos nossos produtos e acessórios.

Indique para todas as questões e encomendas de peças sobressalentes a referência de 10 dígitos de acordo com a placa de características do produto.

#### Portugal

Robert Bosch LDA

Avenida Infante D. Henrique

Lotes 2E – 3E

1800 Lisboa

Para efetuar o seu pedido online de peças entre na página

[www.ferramentasbosch.com](http://www.ferramentasbosch.com).

Tel.: 21 8500000

Fax: 21 8511096

#### Encontra outros endereços da assistência técnica em:

[www.bosch-pt.com/serviceaddresses](http://www.bosch-pt.com/serviceaddresses)

### Transporte

As baterias de iões de lítio recomendadas estão sujeitas ao direito de materiais perigosos. As baterias podem ser transportadas na rua pelo utilizador, sem mais obrigações.

Na expedição por terceiros (por ex: transporte aéreo ou expedição), devem ser observadas as especiais exigências quanto à embalagem e à designação. Neste caso é necessário consultar um especialista de materiais perigosos ao preparar a peça a ser trabalhada.

Só enviar baterias se a carcaça não estiver danificada. Colar contactos abertos e embalar a bateria de modo que não possa se movimentar dentro da embalagem. Por favor observe também eventuais diretivas nacionais suplementares.

### Eliminação



As pistolas de pulverização, baterias, acessórios e embalagens devem ser reciclados de forma ambientalmente correta.



Não deitar ferramentas elétricas e baterias/pilhas no lixo doméstico!

## Italiano

### Avvertenze di sicurezza

#### Avvertenze generali di sicurezza per elettrotrattensili

**ATTENZIONE** Leggere tutte le avvertenze di pericolo, le istruzioni operative, le figure e le specifiche fornite in dotazione al presente elettrotrattensile. Il mancato rispetto di tutte le istruzioni sottelencate potrà comportare il pericolo di scosse elettriche, incendi e/o gravi lesioni.

#### Conservare tutte le avvertenze di pericolo e le istruzioni operative per ogni esigenza futura.

Il termine "elettrotrattensile" riportato nelle avvertenze fa riferimento ai dispositivi dotati di alimentazione elettrica (a filo) o a batteria (senza filo).

#### Sicurezza della postazione di lavoro

- **Conservare l'area di lavoro pulita e ben illuminata.** Zone disordinate o buie possono essere causa di incidenti.
- **Evitare di impiegare l'elettrotrattensile in ambienti soggetti al rischio di esplosioni nei quali siano presenti liquidi, gas o polveri infiammabili.** Gli elettrotrattensili pro-

ducono scintille che possono far infiammare la polvere o i gas.

- ▶ **Tenere lontani i bambini ed altre persone durante l'impiego dell'elettrotensile.** Eventuali distrazioni potranno comportare la perdita del controllo sull'elettrotensile.

#### Sicurezza elettrica

- ▶ **La spina di allacciamento alla rete dell'elettrotensile deve essere adatta alla presa. Evitare assolutamente di apportare qualsivoglia modifica alla spina. Non utilizzare spine adattatrici con elettrotensili dotati di collegamento a terra.** Le spine non modificate e le prese adatte allo scopo riducono il rischio di scosse elettriche.
- ▶ **Evitare il contatto fisico con superfici collegate a terra, come tubi, radiatori, fornelli elettrici e frigoriferi.** Sussiste un maggior rischio di scosse elettriche nel momento in cui il corpo è messo a massa.
- ▶ **Custodire l'elettrotensile al riparo dalla pioggia o dall'umidità..** La penetrazione dell'acqua in un elettrotensile aumenta il rischio di una scossa elettrica.
- ▶ **Non usare il cavo per scopi diversi da quelli previsti. Non usare il cavo per trasportare o appendere l'elettrotensile, né per estrarre la spina dalla presa di corrente. Non avvicinare il cavo a fonti di calore, olio, spigoli taglienti e parti della macchina in movimento.** I cavi danneggiati o aggrovigliati aumentano il rischio d'insorgenza di scosse elettriche.
- ▶ **Se si utilizza l'elettrotensile all'aperto, impiegare un cavo di prolunga omologato per l'impiego all'esterno.** L'uso di un cavo di prolunga omologato per l'impiego all'esterno riduce il rischio d'insorgenza di scosse elettriche.
- ▶ **Qualora non fosse possibile evitare di utilizzare l'elettrotensile in un ambiente umido, usare un interruttore di protezione dalle correnti di guasto (RCD).** L'uso di un interruttore di sicurezza riduce il rischio di una scossa elettrica.

#### Sicurezza delle persone

- ▶ **Quando si utilizza un elettrotensile è importante restare vigili, concentrarsi su ciò che si sta facendo ed operare con giudizio. Non utilizzare l'elettrotensile in caso di stanchezza o sotto l'effetto di droghe, alcool o medicinali.** Un attimo di distrazione durante l'uso dell'elettrotensile può essere causa di gravi incidenti.
- ▶ **Utilizzare gli appositi dispositivi di protezione individuali. Indossare sempre gli occhiali protettivi.** L'impiego, in condizioni appropriate, di dispositivi di protezione quali maschera antipolvere, scarpe antinfortunistiche antiscivolo, elmetto di protezione, protezioni acustiche, riduce il rischio di infortuni.
- ▶ **Evitare l'accensione involontaria dell'elettrotensile. Prima di collegare l'elettrotensile all'alimentazione di corrente e/o alla batteria, prima di prenderlo o trasportarlo, assicurarsi che sia spento.** Tenendo il dito sopra l'interruttore mentre si trasporta l'elettrotensile oppure collegandolo all'alimentazione di corrente con l'interruttore inserito, si vengono a creare situazioni pericolose in cui possono verificarsi seri incidenti.

- ▶ **Prima di accendere l'elettrotensile togliere qualsiasi attrezzo di regolazione o chiave utilizzata.** Un accessorio oppure una chiave che si trovi in una parte rotante della macchina può provocare seri incidenti.
- ▶ **Evitare di assumere posture anomale. Mantenere appoggio ed equilibrio adeguati in ogni situazione.** In questo modo è possibile controllare meglio l'elettrotensile in caso di situazioni inaspettate.
- ▶ **Indossare indumenti adeguati. Non indossare vestiti larghi, né gioielli. Tenere capelli e vestiti lontani da parti in movimento.** Vestiti larghi, gioielli o capelli lunghi potranno impigliarsi in parti in movimento.
- ▶ **Se l'utensile è dotato di un apposito attacco per dispositivi di aspirazione e raccolta polvere, accertarsi che gli stessi siano collegati ed utilizzati in modo conforme.** L'utilizzo di un'aspirazione polvere può ridurre lo svilupparsi di situazioni pericolose dovute alla polvere.
- ▶ **Evitare che la confidenza derivante da un frequente uso degli utensili si trasformi in superficialità e vengano trascurate le principali norme di sicurezza.** Una mancanza di attenzione può causare gravi lesioni in una frazione di secondo.

#### Trattamento accurato ed uso corretto degli elettrotensili

- ▶ **Non sottoporre l'elettrotensile a sovraccarico. Utilizzare l'elettrotensile adeguato per l'applicazione specifica.** Con un elettrotensile adatto si lavora in modo migliore e più sicuro nell'ambito della sua potenza di prestazione.
- ▶ **Non utilizzare l'elettrotensile qualora l'interruttore non consenta un'accensione/uno spegnimento corretti.** Un elettrotensile con l'interruttore rotto è pericoloso e deve essere aggiustato.
- ▶ **Prima di eseguire eventuali regolazioni, sostituire accessori o riporre la macchina al termine del lavoro, estrarre sempre la spina dalla presa di corrente e/o togliere la batteria, se rimovibile.** Tale precauzione eviterà che l'elettrotensile possa essere messo in funzione involontariamente.
- ▶ **Riporre gli elettrotensili fuori della portata dei bambini durante i periodi di inutilizzo e non consentire l'uso degli utensili stessi a persone inesperte o che non abbiano letto le presenti istruzioni.** Gli elettrotensili sono macchine pericolose quando vengono utilizzati da persone non dotate di sufficiente esperienza.
- ▶ **Eseguire la manutenzione degli elettrotensili e relativi accessori. Verificare la presenza di un eventuale disallineamento o inceppamento delle parti mobili, la rottura di componenti o qualsiasi altra condizione che possa pregiudicare il corretto funzionamento dell'elettrotensile stesso. Se danneggiato, l'elettrotensile dovrà essere riparato prima dell'uso.** Numerosi incidenti vengono causati da elettrotensili la cui manutenzione è stata effettuata poco accuratamente.
- ▶ **Mantenere gli utensili da taglio affilati e puliti.** Gli utensili da taglio curati con particolare attenzione e con

taglienti affilati s'incepiscono meno frequentemente e sono più facili da condurre.

- ▶ **Utilizzare sempre l'elettro utensile, gli accessori e gli utensili specifici ecc. in conformità alle presenti istruzioni, tenendo conto delle condizioni di lavoro e delle operazioni da eseguire.** L'impiego di elettro utensili per usi diversi da quelli consentiti potrà dar luogo a situazioni di pericolo.
- ▶ **Mantenere impugnature e superfici di presa asciutte, pulite e prive di olio e grasso.** Impugnature e superfici di presa scivolose non consentono di manipolare e controllare l'utensile in caso di situazioni inaspettate.

#### Trattamento ed utilizzo appropriato di utensili dotati di batterie ricaricabili

- ▶ **Per ricaricare la batteria utilizzare solo il dispositivo di carica consigliato dal produttore.** Per un dispositivo di carica previsto per un determinato tipo di batteria sussiste pericolo di incendio se viene utilizzato con un tipo diverso di batteria ricaricabile.
- ▶ **Utilizzare gli elettro utensili solo con le batterie esplicitamente previste.** L'uso di batterie ricaricabili di tipo diverso potrà dare insorgenza a lesioni e comportare il rischio d'incendi.
- ▶ **Durante i periodi di inutilizzo, conservare la batteria lontano da oggetti metallici quali fermagli, monete, chiavi, chiodi, viti ed altri piccoli oggetti metallici che potrebbero creare una connessione tra i terminali.** Un eventuale corto circuito tra i contatti dell'accumulatore potrà dare origine a bruciature o ad incendi.
- ▶ **In caso di condizioni d'uso non conformi, si può verificare la fuoriuscita di liquido dalla batteria. Evitare il contatto. In caso di contatto accidentale, risciacquare con acqua. Qualora il liquido venisse in contatto con gli occhi, richiedere inoltre assistenza medica.** Il liquido fuoriuscito dalla batteria ricaricabile potrà causare irritazioni cutanee o ustioni.
- ▶ **Non utilizzare una batteria, né un utensile danneggiati o modificati.** Batterie danneggiate o modificate possono comportare problemi non prevedibili, causando incendi, esplosioni e possibili lesioni.
- ▶ **Non esporre una batteria o un elettro utensile al fuoco o a temperature eccessive.** L'esposizione al fuoco o a temperature superiori a 130 °C può causare esplosioni.
- ▶ **Seguire tutte le istruzioni di carica e non ricaricare la batteria o l'elettro utensile fuori dal campo di temperatura indicato nelle istruzioni stesse.** Una carica non corretta, o fuori dal campo di temperatura indicato, può comportare danni alla batteria ed aumentare il pericolo di incendio.

#### Assistenza

- ▶ **Fare riparare l'elettro utensile da personale specializzato ed utilizzando solo parti di ricambio identiche.** In tale maniera potrà essere salvaguardata la sicurezza dell'elettro utensile.
- ▶ **Non eseguire mai la manutenzione di batterie danneggiate.** La manutenzione di batterie ricaricabili andrà ef-

fettuata esclusivamente dal produttore o da fornitori di servizi appositamente autorizzati.

#### Istruzioni di sicurezza per sistemi di verniciatura a spruzzo

- ▶ **Mantenere l'area di lavoro pulita, ben illuminata e libera da contenitori di vernice o solventi, stracci e altri materiali infiammabili.** Sussiste il rischio di combustione spontanea. Tenere sempre a disposizione estintori o dispositivi di spegnimento funzionanti.
- ▶ **Mantenere una buona ventilazione nella zona di spruzzatura e assicurarsi di far circolare sufficiente aria fresca in tutta la stanza.** I solventi infiammabili che evaporano creano un ambiente esplosivo.
- ▶ **Non nebulizzare, né effettuare pulizie con materiali dal punto d'infiammabilità inferiore a 55 °C. Utilizzare materiali a base di acqua, idrocarburi a bassa volatilità o materiali simili.** I solventi altamente volatili in evaporazione volatili creano un ambiente esplosivo.
- ▶ **Non nebulizzare in prossimità di fonti d'innesco quali scintille elettrostatiche, fiamme libere, fiamme d'accensione, oggetti ad alta temperatura, motori, sigarette, né scintille causate da innesto e disinnesto di cavi elettrici o dall'inserimento di interruttori.** Fonti di scintille di questo tipo possono causare inneschi e conseguenti incendi nella zona circostante.
- ▶ **Non nebulizzare materiali di cui non si conosca l'eventuale pericolosità.** Materiali di tipo non conosciuto possono creare condizioni di pericolo.
- ▶ **Non spruzzare acqua bollente. Spruzzare solo acqua calda (max. 55 °C) senza additivi chimici.**
- ▶ **Indossare ulteriori dispositivi di protezione individuale come guanti protettivi appropriati e maschera protettiva o respiratore quando si spruzzano o si maneggiano prodotti chimici.** Indossare l'equipaggiamento protettivo appropriato per le condizioni di lavoro riduce l'esposizione alle sostanze pericolose.



- ▶ **Prestare attenzione agli eventuali pericoli posti dal prodotto da nebulizzare. Attenersi ai contrassegni riportati sul contenitore, oppure alle informazioni del produttore riguardo al prodotto da nebulizzare, incluse le disposizioni di utilizzare equipaggiamenti protettivi personali.** Attenersi strettamente alle istruzioni del produttore, per ridurre i rischi d'incendio, nonché di lesioni provocate da sostanze tossiche, cancerogene ecc.
- ▶ **Assicurarsi di non verniciare i contatti della batteria e l'interruttore a pressione del sistema di spruzzatura.** La mancata osservanza delle presenti istruzioni può provocare una scossa elettrica.
- ▶ **Sorvegliare i bambini.** In tale modo, ci si assicurerà che i bambini non giochino con il sistema di verniciatura a spruzzo.



- ▶ **In caso di danni o di utilizzo improprio della batteria, vi è rischio di fuoriuscita di vapori. La batteria può incendiarsi o esplodere.** Far entrare aria fresca nell'ambiente e contattare un medico in caso di malessere. I vapori possono irritare le vie respiratorie.
- ▶ **Non aprire la batteria.** Vi è rischio di cortocircuito.
- ▶ **Qualora si utilizzino oggetti appuntiti, come ad es. chiodi o cacciaviti, oppure se si esercita forza dall'esterno, la batteria potrebbe danneggiarsi.** Potrebbe verificarsi un cortocircuito interno e la batteria potrebbe incendiarsi, emettere fumo, esplodere o surriscaldarsi.
- ▶ **Utilizzare la batteria solo per prodotti del produttore.** Soltanto in questo modo la batteria verrà protetta da pericolosi sovraccarichi.



**Proteggere la batteria dal calore, ad esempio anche da irradiazione solare continua, fuoco, sporcizia, acqua ed umidità.** Sussiste il pericolo di esplosioni e cortocircuito.



## Descrizione del prodotto e dei servizi forniti



**Leggere tutte le avvertenze e disposizioni di sicurezza.** La mancata osservanza delle avvertenze e disposizioni di sicurezza può causare folgorazioni, incendi e/o lesioni di grave entità.

Si prega di osservare le immagini nella prima parte delle istruzioni per l'uso.

### Utilizzo conforme

L'elettrotensile è progettato per spruzzare i seguenti materiali applicabili a spruzzo: pitture contenenti solventi e diluibili in acqua (consigliate), vernici trasparenti, fondi, impregnanti, oli e acqua.

L'elettrotensile non è adatto per l'impiego di pitture a dispersione e al lattice (pitture murali), soluzioni saline, sostanze per decapaggio, materiali di rivestimento acidi, disinfettanti, prodotti fitosanitari e colori per facciate.

### Componenti illustrati

La numerazione dei componenti illustrati si riferisce all'illustrazione dell'elettrotensile che si trova sulla pagina con la rappresentazione grafica.

- (1) **Pistola a spruzzo**
  - (2) Calotta aria
  - (3) Dado a risvolto
  - (4) Collegamento tubo flessibile (pistola a spruzzo)
  - (5) Rotellina di regolazione portata di materiale da nebulizzare
  - (6) Interruttore di comando
  - (7) Serbatoio per materiale da nebulizzare
  - (8) Serbatoio di ricambio materiale da nebulizzare<sup>a)</sup>
  - (9) Calotta ugello
  - (10) O-ring
  - (11) Rondella di tenuta
  - (12) Beccuccio di pescaggio
  - (13) Ago ugello
  - (14) Guarnizione del serbatoio
  - (15) Foro di sfianto
  - (16) Condotto del colore
  - (17) **Tubo flessibile dell'aria**
  - (18) Attacco a baionetta
  - (19) **Unità di base**
  - (20) Interruttore di avvio/arresto
  - (21) Impugnatura di trasporto
  - (22) Indicatore del livello di carica
  - (23) Copertura del filtro dell'aria
  - (24) Batteria
  - (25) Collegamento tubo flessibile (unità di base)
  - (26) Cinghia di trasporto
  - (27) Asola per cinghia di trasporto
  - (28) Filtro dell'aria
- a) L'accessorio illustrato oppure descritto non è compreso nel volume di fornitura standard. L'accessorio completo è contenuto nel nostro programma accessori.

### Dati tecnici

Sistema a microspruzzo	EasySpray 18V-100	
Codice prodotto	3 603 B08 0..	
Tensione nominale	V=	18
Portata	ml/min	100
Tempo necessario per l'applicazione del colore su una superficie di 2 m <sup>2</sup>	min	2
Volume del serbatoio del materiale da nebulizzare	ml	800
Calotta ugello (9) (grigia)		●
– <b>Applicazione su «legno»:</b> applicazione a spruzzo di pitture contenenti solventi e diluibili in acqua, vernici trasparenti, fondi, flatting e oli		
Lunghezza del tubo flessibile dell'aria	m	1,25
Peso secondo EPTA-Procedure 01:2014	kg	2,1 (1,5 Ah) – 2,5 (6,0 Ah)
Temperatura ambiente consentita		
– in fase di ricarica	°C	0 ... +35
– durante il funzionamento <sup>a)</sup> e per lo stoccaggio	°C	-20 ... +50
Batterie consigliate		PBA 18V...W-

**Sistema a microspruzzo EasySpray 18V-100**Caricabatteria consigliati<sup>B)</sup> AL 18...

A) Prestazioni limitate in caso di temperature &lt; 10 °C

B) I seguenti caricabatterie non sono compatibili con la batteria PBA: AL 1814 CV, AL 1820 CV, AL 1860 CV

Dati tecnici rilevati con batteria in dotazione.

**Informazioni su rumorosità e vibrazioni**Valori di emissione acustica rilevati conformemente a **EN 62841-1**.

Il livello di pressione acustica ponderato A dell'elettrotensile è tipicamente di **79 dB(A)**. Grado d'incertezza  $K=3$  dB. Il livello di rumorosità durante il lavoro può superare i valori indicati. **Indossare protezioni acustiche!**

Valori di oscillazione totali  $a_h$  (somma vettoriale delle tre direzioni) e grado d'incertezza  $K$  rilevati conformemente a **EN 62841-1**:

 $a_h < 2,5 \text{ m/s}^2$ ,  $K=1,5 \text{ m/s}^2$ 

Il livello di vibrazione ed il valore di emissione acustica indicati nelle presenti istruzioni sono stati rilevati conformemente ad una procedura di misurazione unificata e sono utilizzabili per confrontare gli elettrotensili. Le stesse procedure sono idonee anche per una valutazione temporanea del livello di vibrazione e dell'emissione acustica.

Il livello di vibrazione ed il valore di emissione acustica sono riferiti agli impieghi principali dell'elettrotensile; qualora, tuttavia, l'elettrotensile venisse utilizzato per altre applicazioni, oppure con accessori differenti o in caso di insufficiente manutenzione, il livello di vibrazione ed il valore di emissione acustica potrebbero variare. Ciò potrebbe aumentare sensibilmente l'emissione di vibrazioni e l'emissione acustica sull'intero periodo di funzionamento.

Per valutare con precisione i valori di vibrazione e di emissione acustica, andranno considerati anche i periodi nei quali l'utensile sia spento, oppure acceso, ma non utilizzato. Ciò potrebbe ridurre sensibilmente l'emissione di vibrazioni e l'emissione acustica sull'intero periodo di funzionamento.

Adottare misure di sicurezza supplementari per proteggere l'operatore dall'effetto delle vibrazioni: ad esempio, sottoponendo a manutenzione l'elettrotensile e gli utensili accessori, mantenendo calde le mani e organizzando i vari processi di lavoro.

**Batteria****Ricarica della batteria**

► **Utilizzare esclusivamente i caricabatterie indicati nei dati tecnici.** Soltanto questi caricabatterie sono adatti alle batterie al litio utilizzate nell'elettrotensile.

**Avvertenza:** a causa delle norme internazionali per il trasporto, le batterie al litio vengono fornite parzialmente cariche. Per assicurare la piena potenza della batteria, ricaricarla completamente prima dell'impiego iniziale.

► **Dopo lo spegnimento automatico dell'elettrotensile, non premere ulteriormente l'interruttore di avvio/arresto.** La batteria potrebbe subire danni.

**Introduzione della batteria**

Spingere la batteria carica nell'apposito alloggiamento, sino a farlo scattare udibilmente in posizione.

**Rimozione della batteria**

Per rimuovere la batteria, premere il tasto di sbloccaggio ed estrarla. **Durante tale operazione, non esercitare forza.**

**Indicatore del livello di carica della batteria**

Ad elettrotensile acceso, l'indicatore del livello di carica della batteria segnala per qualche secondo la capacità della batteria ancora disponibile, oppure un sovraccarico.

LED	Capacità
Luce fissa, 3 LED verdi	67–100%
Luce fissa, 2 LED verdi	34–66%
Luce fissa, 1 LED verde	11–33%
Luce lampeggiante, 1 LED verde	1–10%
Luce lampeggiante, 3 LED verdi	0%

I 3 LED dell'indicatore del livello di carica lampeggiano velocemente quando la temperatura della batteria si trova fuori dal campo di temperatura di funzionamento e/o quando la protezione contro il sovraccarico è intervenuta.

**Avvertenze per l'impiego ottimale della batteria**

Proteggere la batteria ricaricabile da umidità ed acqua.

Conservare la batteria esclusivamente nel campo di temperatura fra  $-20$  °C e  $50$  °C. Non lasciare la batteria all'interno dell'auto, ad es. nel periodo estivo.

Pulire di tanto in tanto le fessure di ventilazione della batteria ricaricabile con un pennello morbido, pulito ed asciutto.

Una sensibile riduzione della durata del funzionamento dopo l'operazione di ricarica sta ad indicare che la batteria ricaricabile dovrà essere sostituita.

Attenersi alle indicazioni relative allo smaltimento.

**Montaggio**

- **Prima di qualsiasi intervento sull'elettrotensile (ad es. interventi di manutenzione, sostituzione dell'accessorio ecc.), prelevare la batteria, anche nel caso in cui occorra trasportarlo o conservarlo.** In caso di azionamento accidentale dell'interruttore di avvio/arresto sussiste pericolo di lesioni.
- **Accertarsi che la pistola a spruzzo e l'unità base siano interamente montate e provviste di tutti gli elementi di tenuta.** Soltanto in tale condizione la funzionalità e la sicurezza del sistema di nebulizzazione saranno garantite.
- **Accertarsi che sia montata una calotta ugello fornita con la presente pistola a spruzzo.** Soltanto in tale condizione la funzionalità e la sicurezza del sistema di nebulizzazione saranno garantite.

## Collegamento del tubo flessibile dell'aria (vedere Fig. A1-A2)

Collegamento dell'unità di base:

- Attenendosi ai contrassegni a freccia, innestare saldamente un attacco a baionetta (18) del tubo flessibile dell'aria negli incavi dell'attacco (25) dell'unità base.
- Ruotare l'attacco a baionetta di un quarto di giro, in senso orario.

Collegamento alla pistola a spruzzo:

- Attenendosi ai contrassegni a freccia, innestare saldamente il secondo attacco a baionetta (18) del tubo flessibile dell'aria negli incavi dell'attacco (4) della pistola a spruzzo.
- Ruotare l'attacco a baionetta di un quarto di giro, in senso orario.

**Avvertenza:** prima di immettere il materiale da nebulizzare, rimuovere il tubo flessibile dell'aria (17) (ruotare l'attacco a baionetta (18) di un quarto di giro in senso antiorario ed estrarre l'attacco a baionetta (18) dal collegamento (4)).

## Fissaggio della cinghia di trasporto (vedere Fig. B)

Per lavorare con versatilità e raggiungere agevolmente tutte le superfici da lavorare, l'unità base si potrà agganciare alla cinghia di trasporto (26).

- Agganciare in ciascuna asola (27) un'estremità della cinghia.

## Utilizzo

- ▶ **Prima di qualsiasi intervento sull'elettrotensile (ad es. interventi di manutenzione, sostituzione dell'accessorio ecc.), prelevare la batteria, anche nel caso in cui occorra trasportarlo o conservarlo.** In caso di azionamento accidentale dell'interruttore di avvio/arresto sussiste pericolo di lesioni.

### Operazioni preliminari

- ▶ **Non sono permessi lavori di spruzzatura al bordo di acque oppure su superfici limitrofe in bacino d'utenza nelle immediate vicinanze.**
- ▶ Comperando colori, vernici e liquidi da spruzzare prestare attenzione alla loro compatibilità ambientale.

### Preparazione della superficie da spruzzare

La superficie da spruzzare deve essere pulita, asciutta e sgrassata.

- Irruvidire le superfici lisce e rimuovere successivamente la polvere di levigatura.

Durante l'impiego tutte le superfici non coperte possono essere sporcate dalla nebulizzazione. Per questa ragione preparare accuratamente l'area adiacente alla superficie da spruzzare.

- Coprire accuratamente pavimenti, oggetti d'arredamento, porte, finestre e telai di porte e finestre ecc. Per la co-

pertura dei pavimenti è consigliato, ad esempio, un telo di protezione.

- Fissare il materiale di copertura. Il materiale di copertura non adeguatamente fissato può essere allentato o soffiato via dal potente flusso d'aria.
- ▶ **Coprire accuratamente le prese di corrente e gli interruttori.** Le prese e gli interruttori scoperti possono portare ad un cortocircuito e aumentare il rischio di folgorazione.

### Preparazione del materiale da nebulizzare

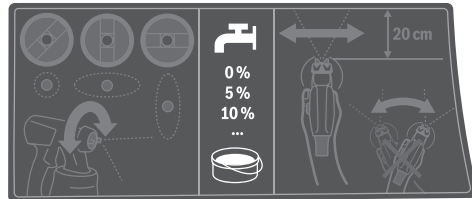

- ▶ **In fase di diluizione accertarsi che il liquido da spruzzare e il diluente siano compatibili.** In caso di impiego di un diluente sbagliato possono formarsi grumi che ostruiscono la pistola a spruzzo.
- ▶ **Nel diluire il materiale da nebulizzare, accertarsi che, dopo la diluizione, il punto di infiammabilità della miscela sia nuovamente superiore a 55 °C.** La diluizione ad es. di vernici contenenti solventi abbassa il punto di infiammabilità.
- ▶ **Prestare attenzione alle indicazioni del produttore sulla spruzzabilità delle pitture, riportate, ad esempio, in opuscoli o schede tecniche. Prestare attenzione a non spruzzare pitture non considerate idonee per l'impiego in oggetto dalle indicazioni del produttore.**
- Rimescolare bene il materiale da nebulizzare. L'utilizzo a temperatura ambiente del materiale da nebulizzare porta ad una spruzzatura migliore.
- All'occorrenza, diluire il materiale da nebulizzare. Qualora lo spruzzo di prova non produca una buona spruzzatura, procedere a una diluizione progressiva del 5 %, fino ad ottenere una spruzzatura ottimale.

Materiale da nebulizzare	Diluizione consigliata
Preservanti del legno, acqua, oli, vernici trasparenti fluide	0 %
Impregnanti, vernici antiruggine	0-5 %
Pitture contenenti solventi o diluibili in acqua (consigliate), fondi, vernici per elementi radianti, vernici trasparenti dense	Almeno 5 %

### Tabella per la diluizione

Materiale da nebulizzare [ml]	Diluente [ml] per diluizione		
	5 %	10 %	15 %
300	15	30	45
400	20	40	60
500	25	50	75

Materiale da nebulizzare [ml]	Diluyente [ml] per diluizione		
	5 %	10 %	15 %
600	30	60	90

### Riempimento del liquido da spruzzare (vedere Figg. C1-C2)

**Avvertenza:** prima di immettere il materiale da nebulizzare, rimuovere il tubo flessibile dell'aria (17) (ruotare l'attacco a baionetta (18) di un quarto di giro in senso antiorario ed estrarre l'attacco a baionetta (18) dal collegamento (4)).

per lavori di spruzzatura ad oggetti in posizione orizzontale in **avanti**, verso la calotta ugello/calotta aria

per lavori di spruzzatura sopra testa all'**indietro**, verso l'impugnatura

- Qualora si utilizzino grandi confezioni, all'occorrenza travasare il materiale da nebulizzare in un apposito secchio più piccolo (ad esempio pitture murali da 10 l in un secchio da 2,5 o 5,0 litri).
- Svitare il serbatoio (7) dalla pistola a spruzzo.
- Immettere il materiale da nebulizzare, **non oltre la tacca 800**, nel serbatoio (7).
- Ruotare il beccuccio di pescaggio (12) in modo che il materiale da nebulizzare si possa applicare pressoché senza residui:
- Effettuare uno spruzzo di controllo su una superficie di prova.

Se si ottiene una spruzzatura ottimale è possibile iniziare con la verniciatura a spruzzo.

*oppure*

Qualora il risultato della spruzzatura non fosse soddisfacente o qualora non dovesse fuoriuscire alcun colore, procedere con la (vedi «Eliminazione delle anomalie», Pagina 67)

### Messa in funzione

- ▶ **Prima di qualsiasi intervento sull'elettrotensile (ad es. interventi di manutenzione, sostituzione dell'accessorio ecc.), prelevare la batteria, anche nel caso in cui occorra trasportarlo o conservarlo.** In caso di azionamento accidentale dell'interruttore di avvio/arresto sussiste pericolo di lesioni.
- ▶ **Prestare attenzione affinché durante il funzionamento l'unità di base non possa aspirare polvere o altra sporcizia.**
- ▶ **Fare attenzione a non spruzzare mai l'unità di base.**
- ▶ **Interrompere l'applicazione a spruzzo qualora, durante la nebulizzazione, fuoriesca liquido da punti diversi dall'apposito ugello e riportare la pistola a spruzzo in condizioni regolari.** Vi è pericolo di folgorazione.
- ▶ **Non spruzzare su se stessi, su altre persone oppure animali.**

### Inserimento (vedere Fig. D)

- Inserire la batteria.

- Prendere in mano la pistola a spruzzo ed orientarla sulla superficie da spruzzare.
- Spingere l'interruttore di avvio/arresto (20) in avanti.
- Premere l'interruttore di comando (6) sulla pistola a spruzzo.

**Avvertenza:** quando l'unità di base è attivata, dal coperchio dell'aria (2) fuoriesce sempre aria.

### Spegnimento

- Rilasciare l'interruttore di comando (6) e spingere l'interruttore di avvio/arresto (20) all'indietro.
- Rimuovere la batteria.

### Indicazioni operative

#### Applicazione a spruzzo (vedere Fig. E)

**Avvertenza:** se l'elettrotensile viene utilizzato all'aperto, tenere conto della direzione del vento.

- Effettuare innanzitutto uno spruzzo di prova e regolare il tipo di spruzzo e la quantità di materiale da nebulizzare conformemente al materiale da spruzzare. Per quanto riguarda le regolazioni vedere i paragrafi seguenti.
- Tenere sempre la pistola ad una distanza uniforme di 15–20 cm in verticale rispetto all'oggetto da spruzzare.
- Iniziare l'operazione di spruzzo al di fuori della superficie da spruzzare.
- Spostare la pistola a spruzzo in modo uniforme, in senso verticale od orizzontale, in funzione dell'impostazione di spruzzatura. Una superficie caratterizzata da una qualità uniforme si ottiene quando le passate si sovrappongono per 4–5 cm.
- In caso di nebulizzazioni su oggetti orizzontali o sopra testa, mantenere la pistola a spruzzo in posizione leggermente obliqua e arretrare allontanandosi gradualmente dalla superficie in lavorazione.

#### **Pericolo di inciampo! Prestare attenzione ad eventuali ostacoli.**

- Evitare interruzioni all'interno della superficie da spruzzare.

Una conduzione uniforme della pistola a spruzzo consente una qualità uniforme della superficie.

Una distanza e un angolo di spruzzo irregolari provocano una nebulizzazione troppo forte e quindi una superficie irregolare.

- Terminare l'operazione di spruzzo al di fuori della superficie da spruzzare.

Non vuotare mai completamente il serbatoio del materiale da nebulizzare. Se il beccuccio di pescaggio non è più immerso nel materiale da nebulizzare, lo spruzzo si interrompe e si crea una superficie irregolare.

- Dopo pause o dopo la ricarica del serbatoio (7), controllare la calotta ugello (9) e la calotta aria (2) e pulirle all'occorrenza.
- Se il materiale da nebulizzare si deposita sulla calotta aria (2) oppure sulla calotta ugello, pulire i componenti con una spazzola idonea oppure con un panno inumidito.

### Regolazione del tipo di spruzzo

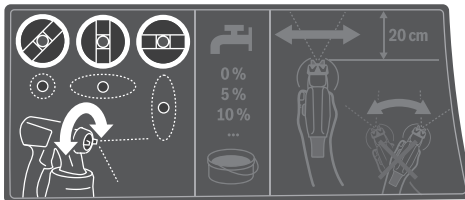

► **Non azionare mai l'interruttore di comando (6) durante la regolazione del coperchio dell'aria (2).**

- Ruotare il coperchio dell'aria (2) nella posizione desiderata.

Coperchio dell'aria	Getto polverizzato	Applicazione
		Getto piatto orizzontale per direzioni di lavoro verticale
		Getto piatto verticale per direzioni di lavoro orizzontale
		Getto rotondo per angoli, spigoli e punti di difficile accesso

### Regolazione portata di materiale da nebulizzare (vedere fig. F)

(PAINTVolume)

- Ruotare la rotellina di regolazione (5) per regolare la portata desiderata di materiale da nebulizzare:
  - : portata minima di materiale da nebulizzare,
  - + : portata massima di materiale da nebulizzare.
- Iniziare con uno spruzzo di prova con una portata di materiale minima e aumentarla fino al raggiungimento della spruzzatura desiderata. Qualora non si raggiunga una spruzzatura soddisfacente, diluire il materiale da nebulizzare del 5% Preparazione del materiale da nebulizzare.

**Avvertenza:** l'intensità dell'applicazione del colore dipende fortemente dalla velocità di movimento.

### Quantità di materiale da nebulizzare

Troppo materiale da nebulizzare sulla superficie

La portata di materiale da nebulizzare deve essere ridotta.



### Quantità di materiale da nebulizzare

da spruzzare – Ruotare la rotellina di regolazione (5) verso –.

Troppo poco materiale da nebulizzare sulla superficie da spruzzare

- La portata di materiale da nebulizzare deve essere aumentata.
- Ruotare la rotellina di regolazione (5) verso +.



### Inumidire la carta da parati

Per semplificare la rimozione della vecchia carta da parati è possibile spruzzare la zona interessata con acqua calda (max. 55 °C). A tale scopo utilizzare l'ugello grigio (9).

### Protezione termosensibile contro sovraccarichi

Se impiegato in modo conforme, l'elettrotensile non può subire sovraccarichi. In caso di carico eccessivo, o di superamento della temperatura consentita per la batteria, l'elettronica dell'elettrotensile si disinserisce fino a quando non tornerà nel campo di temperatura ottimale per il funzionamento.

### Pause di lavoro e trasporto (vedere Figg. G–H)

Per trasportare agevolmente il sistema a microspruzzo, sull'unità base sono applicate un'apposita impugnatura di trasporto (21) ed una tracolla (26).

Durante il lavoro, è possibile trasportare l'unità base (19) appesa trasversalmente sulle spalle, mediante la tracolla (26).

Nelle pause di lavoro è possibile poggiare la pistola a spruzzo (1) su di una superficie di lavoro piana. Il materiale da applicare a spruzzo non potrà così fuoriuscire.

- **La pistola a spruzzo, fornita con materiale da nebulizzare, dev'essere sempre posizionata verticalmente, su di una superficie piana.** Se la pistola a spruzzo si trova in posizione orizzontale, il materiale da nebulizzare potrebbe fuoriuscire.

## Manutenzione ed assistenza

### Manutenzione e pulizia

- **Prima di qualsiasi intervento sull'elettrotensile (ad es. interventi di manutenzione, sostituzione dell'accessorio ecc.), prelevare la batteria, anche nel caso in cui occorra trasportarlo o conservarlo.** In caso di azionamento accidentale dell'interruttore di avvio/arresto sussiste pericolo di lesioni.
- **Per poter garantire buone e sicure operazioni di lavoro, tenere sempre pulite l'elettrotensile e le fessure di ventilazione.**
- **Dopo ogni utilizzo, pulire accuratamente tutti i componenti del sistema a microspruzzo, soprattutto quelli per la conduzione del colore.** Una pulizia a regola d'arte è indispensabile per un funzionamento corretto e sicuro

della pistola a spruzzo. In caso di pulizia assente o non corretta, non si potrà reclamare alcun diritto di garanzia.

#### **Serbatoio di ricambio (accessorio) (vedere fig. J)**

Nel serbatoio di ricambio (8) con coperchio è possibile conservare ermeticamente materiale da nebulizzare per ulteriori applicazioni.

#### **Pulizia dopo l'impiego di pitture a base d'acqua (vedere fig. K)**

Pulire sempre con acqua calda la pistola a spruzzo e il serbatoio del materiale da nebulizzare.

Non pulire in alcun caso i fori ugello e dell'aria della pistola a spruzzo con oggetti appuntiti.

- Spegner l'unità di base (19) e rimuovere il tubo flessibile dell'aria (17) dalla pistola a spruzzo (1).
- Staccare il serbatoio (7) dalla pistola a spruzzo (1).  
Tenere il serbatoio (7) sotto il beccuccio di pescaggio (12) e premere l'interruttore di comando (6) della pistola a spruzzo, in modo che il materiale da nebulizzare possa rifluire nel serbatoio.
- Svuotare completamente il serbatoio (7).  
Il materiale da nebulizzare può essere conservato per ulteriori applicazioni in un contenitore per vernici chiuso ermeticamente. A tal fine, utilizzare, ad esempio, il serbatoio di ricambio (8) con coperchio o il serbatoio originale del materiale da nebulizzare.
- Pulire il serbatoio (7).
- Smontare il beccuccio di pescaggio (12) con la guarnizione serbatoio (14) e sciacquarlo bene.  
Fissare nuovamente il beccuccio di pescaggio (12) con la guarnizione serbatoio (14) sulla pistola a spruzzo.
- Riempire il serbatoio (7) con acqua calda e fissarlo nuovamente alla pistola a spruzzo (1).
- Collegare nuovamente il tubo flessibile dell'aria (17) alla pistola a spruzzo (1).
- Continuare a spruzzare fino a far fuoriuscire solamente acqua pulita. Eventualmente, riempire nuovamente il serbatoio con acqua calda.
- Rimuovere il tubo flessibile dell'aria (17) sia dall'unità di base (19) che dalla pistola a spruzzo (1).
- Se necessario, pulire l'unità di base con un panno inumidito e quindi rimuovere l'unità di base (19) e il tubo flessibile dell'aria (17) dalle vicinanze della zona da pulire.
- Smontare il dado a risvolto (3), la calotta aria (2), la rondella di tenuta (11), la calotta ugello (9) con il relativo O-ring (10) ed il beccuccio di pescaggio (12) con la guarnizione serbatoio (14).  
Durante tale fase, accertarsi che l'O-ring (10) resti sulla calotta ugello.
- Pulire in un secchiello con acqua calda tutte le parti che convogliano il colore, usando una normale spazzola per lavaggio. Pulire anche il condotto del colore (16) della pistola a spruzzo (1).
- Verificare che il beccuccio di pescaggio (12) con la guarnizione serbatoio (14) sia privo di materiale da nebulizzare e non presenti danni.

- Pulire il foro di sfianto (15) con una spazzola per la pulizia idonea.
- Pulire l'esterno del serbatoio (7) e della pistola a spruzzo (1) con un panno inumidito.
- Prima dell'assemblaggio, lasciar asciugare accuratamente tutte le parti.
- Rimontare il sistema a microspruzzo in sequenza inversa. Spingere la guarnizione del serbatoio (14) nuovamente verso l'alto nella scanalatura del beccuccio di pescaggio (12).  
Accertarsi che la guarnizione del serbatoio sia posizionata esattamente, per tutta la sua circonferenza, nella scanalatura del beccuccio di pescaggio, così che la pistola a spruzzo sia correttamente a tenuta.  
Accertarsi che il beccuccio di pescaggio (12) venga spinto nuovamente fino a battuta nel condotto del colore (16).

#### **Pulizia dopo l'impiego di pitture a base di solventi (vedere fig. K)**

Pulire sempre la pistola a spruzzo e il serbatoio del materiale da nebulizzare con il relativo diluente utilizzato per il materiale da nebulizzare.

Non pulire in alcun caso i fori ugello e dell'aria della pistola a spruzzo con oggetti appuntiti.

Indossare i guanti adatti per le operazioni di pulizia con solventi o pitture a base di solventi.

- Spegner l'unità di base (19) e rimuovere il tubo flessibile dell'aria (17) dalla pistola a spruzzo (1).
- All'occorrenza, pulire l'unità base con un panno inumidito con il diluente, quindi rimuovere l'unità base (19) e il tubo flessibile dell'aria (17) dai dintorni della zona da pulire.
- Staccare il serbatoio (7) dalla pistola a spruzzo (1).  
Tenere il serbatoio (7) sotto il beccuccio di pescaggio (12) e premere l'interruttore di comando (6) della pistola a spruzzo, in modo che il materiale da nebulizzare possa rifluire nel serbatoio.
- Svuotare completamente il serbatoio (7).  
Il materiale da nebulizzare può essere conservato per ulteriori applicazioni in un contenitore per vernici chiuso ermeticamente. A tal fine, utilizzare, ad esempio, il serbatoio di ricambio (8) con coperchio o il serbatoio originale del materiale da nebulizzare.
- Pulire il serbatoio (7).
- Smontare il beccuccio di pescaggio (12) con la guarnizione serbatoio (14) e sciacquarlo bene.  
Fissare nuovamente il beccuccio di pescaggio (12) con la guarnizione serbatoio (14) sulla pistola a spruzzo.
- Riempire il serbatoio (7) fino a metà con del solvente e fissarlo nuovamente alla pistola a spruzzo (1).
- Scuotere più volte la pistola a spruzzo.  
Prestare attenzione a non spruzzare il diluente. **Sussiste pericolo di esplosione.**
- Staccare il serbatoio (7) dalla pistola a spruzzo (1) e svuotarlo completamente in un contenitore richiudibile destinato al materiale da nebulizzare.



- Smontare il dado a risvolto (3), la calotta aria (2), la rondella di tenuta (11), la calotta ugello (9) con il relativo O-ring (10) ed il beccuccio di pescaggio (12) con la guarnizione serbatoio (14).  
Durante tale fase, accertarsi che l'O-ring (10) resti sulla calotta ugello.
- Pulire in un secchiello con diluente tutte le parti che convogliano il colore, con una normale spazzola per lavaggio. Pulire anche il condotto del colore (16) della pistola a spruzzo (1).
- Verificare che il beccuccio di pescaggio (12) con la guarnizione serbatoio (14) sia privo di materiale da nebulizzare e non presenti danni.  
All'occorrenza, pulire nuovamente la guarnizione serbatoio (14) con il diluente.
- Pulire il foro di sfiato (15) con una spazzola per la pulizia idonea.
- Prima dell'assemblaggio, lasciar asciugare accuratamente tutte le parti.
- Rimontare il sistema a microspruzzo in sequenza inversa. Spingere la guarnizione del serbatoio (14) nuovamente verso l'alto nella scanalatura del beccuccio di pescaggio (12).  
Accertarsi che la guarnizione del serbatoio sia posizionata esattamente, per tutta la sua circonferenza, nella scanalatura del beccuccio di pescaggio, così che la pistola a spruzzo sia correttamente a tenuta.  
Accertarsi che il beccuccio di pescaggio (12) venga spinto nuovamente fino a battuta nel condotto del colore (16).

#### Pulizia del filtro dell'aria (vedere fig. I)

Il filtro dell'aria (28) deve essere pulito di tanto in tanto. Se il filtro dell'aria è fortemente imbrattato, deve essere sostituito.

- Aprire la copertura del filtro dell'aria (23).
- Rimuovere il filtro dell'aria (28).

- Imbrattamento lieve:  
battere sul filtro dell'aria (28).

*oppure*

imbrattamento consistente:

Pulire il filtro dell'aria (28) sotto acqua corrente, quindi lasciarlo asciugare accuratamente al fine di prevenire la formazione di muffe

*oppure*

sostituire il filtro dell'aria (28).

- Riapplicare il filtro dell'aria.
- Richiudere la copertura del filtro dell'aria (23).
- **Non utilizzare mai il sistema a microspruzzo senza il filtro dell'aria.** Le particelle di sporco possono arrivare al vano motore, danneggiandolo.

#### Smaltimento del materiale

Diluente contaminato, residui di materiale da nebulizzare ed eventuali residui di diluenti devono essere smaltiti in modo adeguato e nel rispetto dell'ambiente. Osservare le istruzioni del produttore relative allo smaltimento e le norme locali per lo smaltimento di rifiuti speciali.

I prodotti chimici dannosi per l'ambiente non devono penetrare nel terreno, nell'acqua sotterranea oppure nelle acque. Non versare mai prodotti chimici dannosi per l'ambiente nella canalizzazione!

#### Magazzinaggio

- Prima di riporre il sistema a microspruzzo, pulirlo a fondo e lasciarlo asciugare accuratamente tutte le sue parti prima di riassemblearle.

Qualora il sistema a microspruzzo non venisse utilizzato, il nastro in gomma unitamente al pin nell'unità di base (19) fungerà da pratica opzione di magazzino per il tubo flessibile dell'aria (17) (vedere Fig. ).

Qualora il sistema a microspruzzo non venisse utilizzato, il nastro in gomma unitamente al pin nell'unità di base (19) fungerà da pratica opzione di magazzino per il tubo flessibile dell'aria (17).

#### Eliminazione delle anomalie

Problema	Causa	Rimedio
Il liquido non copre correttamente	Portata di materiale da nebulizzare troppo ridotta	Ruotare la rotellina di regolazione (5) verso +
	Distanza dalla superficie da spruzzare troppo elevata	Ridurre la distanza di spruzzo
	Troppo poco materiale da nebulizzare sulla superficie da spruzzare, spruzzato troppo raramente sulla superficie da spruzzare	Spruzzare più spesso sopra la superficie da spruzzare
	Materiale da nebulizzare troppo denso	Diluire nuovamente il materiale da nebulizzare ed effettuare spruzzo di prova
Dopo l'applicazione il materiale da nebulizzare cola	Spruzzato troppo materiale	Ruotare la rotellina di regolazione (5) verso -
	Distanza dalla superficie da spruzzare troppo ridotta	Aumentare la distanza di spruzzo
	Materiale da nebulizzare troppo fluido	Aggiungere materiale da nebulizzare originale

Problema	Causa	Rimedio
	Spruzzato troppo spesso sopra lo stesso punto	Togliere il colore e al secondo tentativo di spruzzatura non nebulizzare così spesso sopra un punto
Polverizzazione troppo grossolana	Portata di materiale da nebulizzare troppo elevata	Ruotare la rotellina di regolazione <b>(5)</b> verso -
	Ago ugello <b>(13)</b> contaminato	Pulire l'ago ugello
	Materiale da nebulizzare troppo denso	Diluire nuovamente il materiale da nebulizzare ed effettuare spruzzo di prova
	Filtro dell'aria <b>(28)</b> fortemente contaminato	Sostituire il filtro dell'aria
Nebulizzazione troppo forte	Spruzzato troppo materiale	Ruotare la rotellina di regolazione <b>(5)</b> verso -
	Distanza dalla superficie da spruzzare troppo elevata	Ridurre la distanza di spruzzo
Lo spruzzo pulsa	Troppo poco materiale da nebulizzare nel serbatoio	Riempimento materiale da nebulizzare
	Foro di sfiato <b>(15)</b> sul beccuccio di pescaggio <b>(12)</b> ostruito	Pulire il beccuccio di pescaggio e il foro di sfiato
	Beccuccio di pescaggio <b>(12)</b> allentato	Spingere fino a battuta il beccuccio di pescaggio sul condotto del colore <b>(16)</b>
	Calotta ugello <b>(9)</b> allentata	Serrare la calotta ugello
	Filtro dell'aria <b>(28)</b> fortemente contaminato	Sostituire il filtro dell'aria
	Materiale da nebulizzare troppo denso	Diluire nuovamente il materiale da nebulizzare ed effettuare spruzzo di prova
Il materiale da nebulizzare gocciola dalla calotta ugello	Deposito di materiale da nebulizzare sulla calotta ugello <b>(9)</b> , sull'ago ugello <b>(13)</b> e sulla calotta aria <b>(2)</b>	Pulire la calotta ugello, l'ago ugello e la calotta aria
	Calotta ugello <b>(9)</b> allentata	Serrare la calotta ugello
Dalla calotta ugello non fuoriesce materiale da nebulizzare	Beccuccio di pescaggio <b>(12)</b> allentato	Spingere fino a battuta il beccuccio di pescaggio sul condotto del colore <b>(16)</b>
	Ago ugello <b>(13)</b> ostruito	Pulire l'ago ugello
	Beccuccio di pescaggio <b>(12)</b> ostruito	Pulire il beccuccio di pescaggio
	Foro di sfiato <b>(15)</b> sul beccuccio di pescaggio <b>(12)</b> ostruito	Pulire il beccuccio di pescaggio e il foro di sfiato
	Guarnizione serbatoio <b>(14)</b> assente o danneggiata	Spingere nella scanalatura una (nuova) guarnizione serbatoio sul beccuccio di pescaggio
	Materiale da nebulizzare troppo denso	Diluire nuovamente il materiale da nebulizzare ed effettuare spruzzo di prova
	Materiale da nebulizzare contaminato (grumi di colore)	Svuotare completamente la pistola a spruzzo e pulirla; in fase di caricamento, versare il materiale da nebulizzare attraverso la reticella di riempimento

### Servizio di assistenza e consulenza tecnica

Il servizio di assistenza risponde alle Vostre domande relative alla riparazione e alla manutenzione del Vostro prodotto nonché concernenti i pezzi di ricambio. Disegni in vista esplosa e informazioni relative ai pezzi di ricambio sono consultabili anche sul sito [www.bosch-pt.com](http://www.bosch-pt.com)

Il team di consulenza tecnica Bosch sarà lieto di rispondere alle Vostre domande in merito ai nostri prodotti e accessori.

In caso di richieste o di ordinazione di pezzi di ricambio, comunicare sempre il codice prodotto a 10 cifre riportato sulla targhetta di fabbricazione dell'elettrotensile.

#### Italia

Tel.: (02) 3696 2314

E-Mail: [pt.hotlinebosch@it.bosch.com](mailto:pt.hotlinebosch@it.bosch.com)

**Per ulteriori indirizzi del servizio assistenza consultare:**

[www.bosch-pt.com/serviceaddresses](http://www.bosch-pt.com/serviceaddresses)

## Trasporto

Le batterie al litio consigliate sono soggette ai requisiti di legge relativi alle merci pericolose. Le batterie possono essere trasportate su strada dall'utilizzatore senza ulteriori precauzioni.

In caso di spedizione tramite terzi (ad es. per via aerea o tramite spedizioniere), andranno rispettati specifici requisiti relativi d'imballaggio e contrassegnatura. In tale caso, per la preparazione dell'articolo da spedire, andrà consultato uno specialista in merci pericolose.

Inviare le batterie soltanto se la relativa carcassa non è danneggiata. Coprire con nastro adesivo i contatti scoperti ed imballare la batteria in modo che non possa spostarsi nell'imballaggio. Andranno altresì rispettate eventuali ulteriori norme nazionali complementari.

## Smaltimento



Pistole a spruzzo, batterie, accessori e imballaggi devono essere raccolti separatamente e riciclati nel rispetto dell'ambiente.



Non gettare elettroutensili e batterie/pile tra i rifiuti domestici!

# Nederlands

## Veiligheidsaanwijzingen

### Algemene veiligheidsaanwijzingen voor elektrische gereedschappen

**⚠ WAARSCHUWING** Lees alle waarschuwingen, veiligheidsaanwijzingen, afbeeldingen en specificaties die bij dit elektrische gereedschap worden geleverd. Als de hieronder vermelde aanwijzingen niet worden opgevolgd, kan dit een elektrische schok, brand en/of ernstig letsel tot gevolg hebben.

**Bewaar alle waarschuwingen en voorschriften voor toekomstig gebruik.**

Het in de waarschuwingen gebruikte begrip elektrisch gereedschap heeft betrekking op elektrische gereedschappen voor gebruik op het stroomnet (met netsnoer) en op elektrische gereedschappen voor gebruik met een accu (zonder netsnoer).

#### Veiligheid van de werkomgeving

- ▶ **Houd uw werkomgeving schoon en goed verlicht.** Een rommelige of onverlichte werkomgeving kan tot ongevallen leiden.
- ▶ **Werk met het elektrische gereedschap niet in een omgeving met explosiegevaar waarin zich brandbare vloeistoffen, brandbare gassen of brandbaar stof be-**

**vinden.** Elektrische gereedschappen veroorzaken vonken die het stof of de dampen tot ontsteking kunnen brengen.

- ▶ **Houd kinderen en andere personen tijdens het gebruik van het elektrische gereedschap uit de buurt.** Wanneer u wordt afgeleid, kunt u de controle over het gereedschap verliezen.

#### Elektrische veiligheid

- ▶ **De aansluitstekker van het elektrische gereedschap moet in het stopcontact passen. De stekker mag in geen geval worden veranderd. Gebruik geen adapterstekkers in combinatie met geaarde elektrische gereedschappen.** Onveranderde stekkers en passende stopcontacten beperken het risico van een elektrische schok.
- ▶ **Voorkom aanraking van het lichaam met geaarde oppervlakken, bijvoorbeeld van buizen, verwarmingen, fornuizen en koelkasten.** Er bestaat een verhoogd risico door een elektrische schok wanneer uw lichaam geaard is.
- ▶ **Houd het gereedschap uit de buurt van regen en vocht.** Het binnendringen van water in het elektrische gereedschap vergroot het risico van een elektrische schok.
- ▶ **Gebruik de kabel niet voor een verkeerd doel, om het elektrische gereedschap te dragen of op te hangen of om de stekker uit het stopcontact te trekken. Houd de kabel uit de buurt van hitte, olie, scherpe randen of bewegende delen.** Beschadigde of in de war geraakte kabels vergroten het risico van een elektrische schok.
- ▶ **Wanneer u buitenshuis met elektrisch gereedschap werkt, dient u alleen verlengkabels te gebruiken die voor gebruik buitenshuis zijn goedgekeurd.** Het gebruik van een voor gebruik buitenshuis geschikte verlengkabel beperkt het risico van een elektrische schok.
- ▶ **Als het gebruik van het elektrische gereedschap in een vochtige omgeving onvermijdelijk is, dient u een aardlekschakelaar te gebruiken.** Het gebruik van een aardlekschakelaar vermindert het risico van een elektrische schok.

#### Veiligheid van personen

- ▶ **Wees alert, let goed op wat u doet en ga met verstand te werk bij het gebruik van het elektrische gereedschap. Gebruik geen elektrisch gereedschap, wanneer u moe bent of onder invloed staat van drugs, alcohol of medicijnen.** Een moment van onoplettendheid bij het gebruik van het elektrische gereedschap kan tot ernstige verwondingen leiden.
- ▶ **Draag persoonlijke beschermingsmiddelen. Draag altijd een veiligheidsbril.** Het dragen van persoonlijke beschermingsmiddelen zoals een stofmasker, slijpvaste werkschoenen, een veiligheidshelm of gehoorbescherming, afhankelijk van de aard en het gebruik van het elektrische gereedschap, vermindert het risico van verwondingen.
- ▶ **Voorkom per ongeluk inschakelen. Controleer dat het elektrische gereedschap uitgeschakeld is, voordat u**

**de stekker in het stopcontact steekt of de accu aansluit en voordat u het gereedschap oppakt of draagt.**

Wanneer u bij het dragen van het elektrische gereedschap uw vinger aan de schakelaar hebt of wanneer u het gereedschap ingeschakeld op de stroomvoorziening aansluit, kan dit tot ongevallen leiden.

- ▶ **Verwijder instelgereedschappen of schroefsleutels, voordat u het elektrische gereedschap inschakelt.** Een instelgereedschap of sleutel in een draaiend deel van het gereedschap kan tot verwondingen leiden.
- ▶ **Voorkom een onevenwichtige lichaamshouding. Zorg ervoor dat u stevig staat en steeds in evenwicht blijft.** Daardoor kunt u het elektrische gereedschap in onverwachte situaties beter onder controle houden.
- ▶ **Draag geschikte kleding. Draag geen loshangende kleding of sieraden. Houd haren en kleding uit de buurt van bewegende delen.** Loshangende kleding, lange haren en sieraden kunnen door bewegende delen worden meegenomen.
- ▶ **Wanneer stofafzuigings- of stofopvangvoorzieningen kunnen worden gemonteerd, dient u zich ervan te verzekeren dat deze zijn aangesloten en juist worden gebruikt.** Het gebruik van een stofafzuiging beperkt het gevaar door stof.
- ▶ **Ondanks het feit dat u eventueel heel goed vertrouwd bent met het gebruik van gereedschappen, moet u ervoor zorgen dat u niet nonchalant wordt en veiligheidsvoorschriften voor het gereedschap gaat negeren.** Een onoplettende handeling kan binnen een fractie van een seconde ernstig letsel veroorzaken.

**Zorgvuldige omgang met en zorgvuldig gebruik van elektrische gereedschappen**

- ▶ **Overbelast het elektrische gereedschap niet. Gebruik voor uw werkzaamheden het daarvoor bestemde elektrische gereedschap.** Met het passende elektrische gereedschap werkt u beter en veiliger binnen het aangegeven capaciteitsbereik.
- ▶ **Gebruik geen elektrisch gereedschap waarvan de schakelaar defect is.** Elektrisch gereedschap dat niet meer kan worden in- of uitgeschakeld, is gevaarlijk en moet worden gerepareerd.
- ▶ **Trek de stekker uit het stopcontact en/of neem de accu (indien uitneembaar) uit het elektrische gereedschap, voordat u het elektrische gereedschap instelt, accessoires wisselt of het elektrische gereedschap opbergt.** Deze voorzorgsmaatregel voorkomt onbedoeld starten van het elektrische gereedschap.
- ▶ **Bewaar niet-gebruikte elektrische gereedschappen buiten bereik van kinderen. Laat het gereedschap niet gebruiken door personen die er niet mee vertrouwd zijn en deze aanwijzingen niet hebben gelezen.** Elektrische gereedschappen zijn gevaarlijk wanneer deze door onervaren personen worden gebruikt.
- ▶ **Pleeg onderhoud aan elektrische gereedschappen en accessoires. Controleer of bewegende delen van het gereedschap correct functioneren en niet vastklem-**

**men en of onderdelen zodanig gebroken of beschadigd zijn dat de werking van het elektrische gereedschap nadelig wordt beïnvloed. Laat deze beschadigde onderdelen vóór gebruik repareren.** Veel ongevallen hebben hun oorzaak in slecht onderhouden elektrische gereedschappen.

- ▶ **Houd snijdende inzetgereedschappen scherp en schoon.** Zorgvuldig onderhouden snijdende inzetgereedschappen met scherpe snijkanten klemmen minder snel vast en zijn gemakkelijker te geleiden.
- ▶ **Gebruik elektrisch gereedschap, accessoires, inzetgereedschappen en dergelijke volgens deze aanwijzingen. Let daarbij op de arbeidsomstandigheden en de uit te voeren werkzaamheden.** Het gebruik van elektrische gereedschappen voor andere dan de voorziene toepassingen kan tot gevaarlijke situaties leiden.
- ▶ **Houd handgrepen en greepvlakken droog, schoon en vrij van olie en vet.** Gladde handgrepen en greepvlakken verhinderen dat het gereedschap in onverwachte situaties veilig kan worden gehanteerd en bediend.

**Gebruik en onderhoud van accugereedschappen**

- ▶ **Laad accu's alleen op in oplaadapparaten die door de fabrikant worden geadviseerd.** Voor een oplaadapparaat dat voor een bepaald type accu geschikt is, bestaat brandgevaar wanneer het met andere accu's wordt gebruikt.
- ▶ **Gebruik alleen de daarvoor bedoelde accu's in de elektrische gereedschappen.** Het gebruik van andere accu's kan tot verwondingen en brandgevaar leiden.
- ▶ **Voorkom aanraking van de niet-gebruikte accu met paperclips, munten, sleutels, spijkers, schroeven en andere kleine metalen voorwerpen die overbrugging van de contacten kunnen veroorzaken.** Kortsluiting tussen de accucontacten kan brandwonden of brand tot gevolg hebben.
- ▶ **Bij verkeerd gebruik kan vloeistof uit de accu lekken. Voorkom contact daarmee. Spoel bij onvoorzien contact met water af. Wanneer de vloeistof in de ogen komt, dient u bovendien een arts te raadplegen.** Gelekte accuvloeistof kan tot huidirritaties en verbrandingen leiden.
- ▶ **Gebruik accu of gereedschap niet, als deze beschadigd of veranderd zijn.** Beschadigde of veranderde accu's kunnen onvoorspelbaar gedrag vertonen, waardoor een brand, explosie of het gevaar van letsel kan ontstaan.
- ▶ **Stel accu of gereedschap niet bloot aan vuur of overmatige temperaturen.** Blootstelling aan vuur of temperaturen boven 130°C kan een explosie veroorzaken.
- ▶ **Volg alle aanwijzingen voor het laden en laad de accu of het gereedschap niet buiten het temperatuurbereik dat in de aanwijzingen is vermeld.** Verkeerd laden of laden bij temperaturen buiten het vastgelegde bereik kan de accu beschadigen en het risico van brand vergroten.

**Service**

- ▶ **Laat het elektrische gereedschap alleen repareren door gekwalificeerd en vakkundig personeel en alleen**

met originele vervangingsonderdelen. Daarmee wordt gewaarborgd dat de veiligheid van het gereedschap in stand blijft.

- **Voer nooit servicewerkzaamheden aan beschadigde accu's uit.** Service van accu's dient uitsluitend te worden uitgevoerd door de fabrikant of erkende servicewerkplaatsen.

### Veiligheidsaanwijzingen voor fijnspuitsystemen

- **Houd uw werkgebied schoon, goed verlicht en vrij van blikken verf of oplosmiddel, doeken en andere brandbare materialen.** Er bestaat het gevaar van zelfontbranding. Houd werkende brandblussers of blusapparatuur op elk moment bij de hand.
- **Zorg voor een goede ventilatie in het spuitgebied en voor voldoende frisse lucht in de gehele ruimte.** Verdampende brandbare oplosmiddelen creëren een explosieve atmosfeer.
- **Spuut en reinig niet met materialen waarvan het vlam-punt onder 55°C ligt. Gebruik materialen op basis van water, hoogkokende koolwaterstoffen of dergelijke materialen.** Laagkokende verdampende oplosmiddelen zorgen voor een omgeving met ontploffingsgevaar.
- **Spuut niet in de buurt van ontstekingsbronnen zoals vonken door statische elektriciteit, open vuur, ontstekingsvlammen, hete voorwerpen, motoren, sigaretten en vonken door het insteken of lostrekken van stekkers van stroomkabels of de bediening van schakelaars.** Dergelijke vonkenbronnen kunnen tot een ontsteking van de omgeving leiden.
- **Spuut geen materialen waarvan niet bekend is of deze een gevaar vormen.** Onbekende materialen kunnen gevaarlijke omstandigheden creëren.
- **Spuut geen kokend water. Spuit alleen warm water (max. 55 °C) zonder chemische toevoegingen.**
- **Draag aanvullende persoonlijke beschermingsmiddelen zoals de juiste handschoenen en gezichts- of stofmasker bij het spuiten of hanteren van chemicaliën.** Het dragen van beschermingsmiddelen overeenkomstig de heersende omstandigheden vermindert de blootstelling aan schadelijke stoffen.



- **Let op eventuele gevaren van het spuitmateriaal.** Neem goed nota van de markeringen op de verpakking of de informatie van de fabrikant van het spuitmateriaal, inclusief het dringende verzoek tot het gebruik van persoonlijke beschermingsmiddelen. De aanwijzingen van de fabrikant moeten worden opgevolgd om het risico van brand en letsel door giftige of kankerverwekkende stoffen enz. te beperken.
- **Houd de accucontacten en de drukschakelaar van het spuitsysteem vrij van verf en andere vloeistoffen.** Gebeurt dit niet, dan kan dit een elektrische schok tot gevolg hebben.

- **Houd toezicht op kinderen.** Daarmee wordt gewaarborgd dat kinderen niet met het fijnspuitsysteem spelen.
- **Bij beschadiging en verkeerd gebruik van de accu kunnen er dampen vrijkomen. De accu kan branden of exploderen.** Zorg voor de aanvoer van frisse lucht en zoek bij klachten een arts op. De dampen kunnen de luchtwegen irriteren.
- **Open de accu niet.** Er bestaat gevaar voor kortsluiting.
- **Door spitse voorwerpen, zoals bijv. spijkers of schroevendraaiers, of door krachtinwerking van buitenaf kan de accu beschadigd worden.** Er kan een interne kortsluiting ontstaan en de accu doen branden, roken, exploderen of oververhitten.
- **Gebruik de accu alleen in producten van de fabrikant.** Alleen zo wordt de accu tegen gevaarlijke overbelasting beschermd.



**Bescherm de accu tegen hitte, bijvoorbeeld ook tegen voortdurend zonlicht, vuur, vuil, water en vocht.** Er bestaat gevaar voor explosie en kortsluiting.

## Beschrijving van product en werking



**Lees alle veiligheidsaanwijzingen en instructies.** Het niet naleven van de veiligheidsaanwijzingen en instructies kan elektrische schokken, brand en/of zware verwondingen veroorzaken.

Neem goed nota van de afbeeldingen in het voorste deel van de gebruiksaanwijzing.

### Beoogd gebruik

Het elektrische gereedschap is bestemd voor het spuiten van de volgende spuitmaterialen: oplosmiddelhoudende en waterverdunbare (aanbevolen) lakverf, beits (lazuurverf), grondverf, blanke lak, impregneringen, oliën en water.

Het elektrische gereedschap is niet geschikt voor het verwerken van dispersie- en latexverf (muurverf), logen, beitsen, zuurhoudende coatingmaterialen, desinfectiemiddelen, gewasbeschermingsmiddelen en gevelverf.

### Afgebeelde componenten

De componenten zijn genummerd zoals op de afbeelding van het elektrische gereedschap op de pagina met afbeeldingen.

- (1) Spuitpistool
- (2) Luchtgap
- (3) Wartelmoer
- (4) Slangaansluiting (spuitpistool)
- (5) Instelwiel voor hoeveelheid spuitmateriaal
- (6) Bedieningsschakelaar
- (7) Reservoir voor spuitmateriaal
- (8) Reservereservoir spuitmateriaal<sup>a)</sup>
- (9) Spuitkop
- (10) O-ring

- (11) Afdichtschijf
  - (12) Stijgbuis
  - (13) Sproeiernaald
  - (14) Reservoirafdichting
  - (15) Ontluchtingsopening
  - (16) Verfkanal
  - (17) **Luchtslang**
  - (18) Bajonetsluiting
  - (19) **Basiseenheid**
  - (20) Aan/uit-schakelaar
  - (21) Draaggreep
  - (22) Oplaadaanduiding
  - (23) Luchtfilterafdekking
  - (24) Accu
  - (25) Slangaansluiting (basiseenheid)
  - (26) Draagriem
  - (27) Oog voor draagriem
  - (28) Luchtfilter
- a) **Niet elk afgebeeld en beschreven accessoire is standaard bij de levering inbegrepen. Alle accessoires zijn te vinden in ons accessoireprogramma.**

### Technische gegevens

Fijnspuitsysteem		EasySpray 18V-100
Productnummer		<b>3 603 B08 0..</b>
Nominale spanning	V=	18
Spuitscapaciteit	ml/min	100
Benodigde tijd voor aanbrengen van 2 m <sup>2</sup> verf	min	2
Inhoud van reservoir voor spuitmateriaal	ml	800
Spuitskop (9) (grijs)		●
– <b>Toepassing „hout“:</b>		
– spuiten van oplosmiddelhoudende en met water verdunbare lakverf, lazuurverf, grondverf, blanke lak en oliën		
Luchtslanglengte	m	1,25
Gewicht volgens EPTA-Procedure 01:2014	kg	2,1 (1,5 Ah) – 2,5 (6,0 Ah)
Toegestane omgevingstemperatuur		
– Bij het laden	°C	0 ... +35
– Bij gebruik <sup>A)</sup> en bij opslag	°C	–20 ... +50
Aanbevolen accu's		PBA 18V...W-.

### Fijnspuitsysteem EasySpray 18V-100

Aanbevolen oplaadapparaten<sup>B)</sup> AL 18...

A) beperkt vermogen bij temperaturen < 10 °C

B) De volgende oplaadapparaten zijn niet compatibel met de accu PBA: AL 1814 CV, AL 1820 CV, AL 1860 CV

Technische gegevens bepaald met meegeleverde accu.

### Informatie over geluid en trillingen

Geluidsemisiewaarden bepaald volgens **EN 62841-1**.

Het A-gewogen geluidsdrukniveau van het elektrische gereedschap bedraagt typisch **79 dB(A)**. Onzekerheid K=3 dB. Het geluidsniveau bij het werken kan de aangegeven waarden overschrijden. **Draag een gehoorbescherming!**

Totale trillingswaarden  $a_{h1}$  (vectorsom van drie richtingen) en onzekerheid K bepaald volgens **EN 62841-1**:

$a_{h1} < 2,5 \text{ m/s}^2$ , K=1,5  $\text{m/s}^2$

Het in deze gebruiksaanwijzing vermelde trillingsniveau en de geluidsemisiewaarde zijn gemeten met een genormeerde meetmethode en kunnen worden gebruikt om elektrische gereedschappen met elkaar te vergelijken. Ze zijn ook geschikt voor een voorlopige inschatting van de trillings- en geluidsemisie.

Het aangegeven trillingsniveau en de aangegeven geluidsemisiewaarde representeren de voornaamste toepassingen van het elektrische gereedschap. Wanneer het elektrische gereedschap echter wordt gebruikt voor andere toepassingen, met afwijkende inzetgereedschappen of onvoldoende onderhoud, dan kunnen het trillingsniveau en de geluidsemisiewaarde afwijken. Dit kan de trillings- en geluidsemisie gedurende de gehele arbeidsperiode duidelijk verhogen.

Voor een nauwkeurige schatting van de trillings- en geluidsemisies moet ook rekening worden gehouden met de tijden waarin het gereedschap uitgeschakeld is, of waarin het gereedschap wel loopt, maar niet werkelijk wordt gebruikt. Dit kan de trillings- en geluidsemisies gedurende de gehele arbeidsperiode duidelijk verminderen.

Leg aanvullende veiligheidsmaatregelen ter bescherming van de gebruiker tegen het effect van trillingen vast, zoals: onderhoud van elektrische gereedschappen en inzetgereedschappen, warm houden van de handen, organisatie van het arbeidsproces.

### Accu

#### Accu opladen

► **Gebruik alleen de in de technische gegevens vermelde oplaadapparaten.** Alleen deze oplaadapparaten zijn afgestemd op de bij het elektrische gereedschap gebruikte Li-Ion-accu.

**Aanwijzing:** lithium-ion-accu's worden vanwege internationale transportvoorschriften gedeeltelijk geladen geleverd. Om het volledige vermogen van de accu te waarborgen, laadt u vóór het eerste gebruik de accu volledig op.



- **Druk na het automatisch uitschakelen van het elektrische gereedschap niet meer op de aan/uit-schakelaar.** De accu kan anders beschadigd worden.

### Accu plaatsen

Schuif de geladen accu in de accuhouder tot deze is vastgeklikt.

### Accu verwijderen

Voor het verwijderen van de accu drukt u op de accu-ontgrendelingsknop en trekt u de accu uit het elektrische gereedschap. **Gebruik daarbij geen geweld.**

### Accu-oplaadaanduiding

De accu-oplaadaanduiding signaleert bij ingeschakeld elektrisch gereedschap gedurende enkele seconden de nog beschikbare accucapaciteit of een overbelasting.

LED	Capaciteit
Permanent licht 3 × groen	67–100 %
Permanent licht 2 × groen	34–66 %
Permanent licht 1 × groen	11–33 %
Knipperlicht 1 × groen	1–10 %
Knipperlicht 3 × groen	0%

De 3 LED's van de accu-oplaadaanduiding knipperen snel, wanneer de temperatuur van de accu zich buiten het werkteemperatuurbereik bevindt en/of de overbelastingsbeveiliging is geactiveerd.

### Aanwijzingen voor de optimale omgang met de accu

Bescherm de accu tegen vocht en water.

Bewaar de accu alleen bij een temperatuur tussen –20 °C en 50 °C. Laat de accu bijvoorbeeld in de zomer niet in de auto liggen.

Reinig de ventilatieopeningen van de accu af en toe met een zachte, schone en droge doek.

Een duidelijk kortere gebruiksduur na het opladen duidt erop dat de accu versleten is en moet worden vervangen.

Neem de aanwijzingen met betrekking tot afvalverwijdering in acht.

## Montage

- **Neem vóór alle werkzaamheden aan het elektrische gereedschap (zoals het uitvoeren van onderhoud of het wisselen van inzetgereedschappen e.d.) en vóór het vervoeren en opbergen altijd de accu uit het elektrische gereedschap.** Bij per ongeluk bedienen van de aan/uit-schakelaar bestaat gevaar voor letsel.
- **Zorg ervoor dat spuitpistool en basiseenheid volledig en met alle afdichtelementen gemonteerd zijn.** Alleen hierdoor zijn de werking en de veiligheid van het fijnspruitstelsysteem gegarandeerd.

- **Zorg ervoor dat een bij dit spuitpistool geleverde spuitkop gemonteerd is.** Alleen hierdoor zijn de werking en de veiligheid van het fijnspruitsysteem gegarandeerd.

### Luchtslang aansluiten (zie afbeeldingen A1–A2)

Aansluiting van de basiseenheid:

- Steek een bajonetsluiting (18) van de luchtslang volgens de pijlmarkeringen stevig in de uitsparingen van de aansluiting (25) van de basiseenheid.
- Draai de bajonetsluiting een kwartslag rechtsom.

Aansluiting op het spuitpistool:

- Steek de tweede bajonetsluiting (18) van de luchtslang volgens de pijlmarkeringen stevig in de uitsparingen van de aansluiting (4) van het spuitpistool.
- Draai de bajonetsluiting een kwartslag rechtsom.

**Aanwijzing:** Verwijder vóór het vullen met spuitmateriaal de luchtslang (17) (kwartslag van de bajonetsluiting (18) linksom; bajonetsluiting (18) uit de aansluiting (4) trekken).

### Draagriem bevestigen (zie afbeelding B)

Om alle te bewerken oppervlakken goed te kunnen bereiken en om flexibel te zijn, kunt u de basiseenheid met de draagriem (26) omhangen.

- Bevestig aan elk oog (27) een uiteinde van de draagriem.

## Gebruik

- **Neem vóór alle werkzaamheden aan het elektrische gereedschap (zoals het uitvoeren van onderhoud of het wisselen van inzetgereedschappen e.d.) en vóór het vervoeren en opbergen altijd de accu uit het elektrische gereedschap.** Bij per ongeluk bedienen van de aan/uit-schakelaar bestaat gevaar voor letsel.

### Vorbereiding van de werkzaamheden

- **Spuitwerkzaamheden langs de rand van oppervlakte-water of in de directe omgeving daarvan zijn niet toegestaan.**

- Let er bij aankoop van verf, lak en spuitmiddelen op dat deze niet schadelijk voor het milieu zijn.

### Spuitoppervlak voorbereiden

Het spuitoppervlak moet schoon, droog en vetvrij zijn.

- Ruw gladde oppervlakken op en verwijder vervolgens het schuurstof.

Tijdens het gebruik kunnen alle niet afgedekte oppervlakken door de spuitnevel vervuild worden. Bereid daarom de omgeving van het spuitoppervlak zorgvuldig voor:

- Dek vloeren, interieurvoorwerpen, deuren, ramen en deur- en raamkozijnen enz. zorgvuldig af. Voor het afdekking van de vloeren wordt bijv. schildersvlies aangeraden.
- Zet het afdek materiaal vast. Onvoldoende vastgezet afdek materiaal kan door de krachtige luchtstroom losraken of weggeblazen worden.

- **Plak stopcontacten en schakelaars zorgvuldig af.** Niet afgedekte stopcontacten en schakelaars kunnen tot kort-

sluiting leiden en verhogen het risico van een elektrische schok.

### Spuitmateriaal voorbereiden

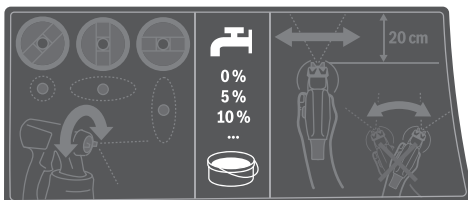

- ▶ **Let er bij het verdunnen op dat spuitmateriaal en verdunningsmiddel bij elkaar passen.** Bij gebruik van een verkeerd verdunningsmiddel kunnen klonters ontstaan die het spuitpistool verstoppen.
- ▶ **Let er bij het verdunnen van het spuitmateriaal op dat het vlampunt van het mengsel na de verdunning weer boven 55°C ligt.** Het verdunnen van bijv. oplosmiddelhoudende lak verlaagt het vlampunt.
- ▶ **Let op de informatie van de verffabrikant m.b.t. spuitbaarheid, bijv. in het blad met toelichtingen of technische specificaties. Let erop dat u geen verf spuit die volgens informatie van de fabrikant daarvoor niet geschikt is.**
  - Roer het spuitmateriaal goed door. Het gebruik van spuitmateriaal op kamertemperatuur resulteert in een beter spuitbeeld.
  - Verdun eventueel het spuitmateriaal. Als er bij het proefspuiten geen goed spuitbeeld ontstaat, voer een verdunning dan in stappen van 5 % uit tot een optimaal spuitbeeld is bereikt.

Spuitmateriaal	Geadviseerde verdunning
Houtbeschermingsmiddelen, water, oliën, dunvloeiabe beitsen (lazuurverf)	0 %
Impregneringen, roestwerende grondverf	0-5 %
Met oplosmiddel of water verdunbare (aanbevolen) lakverf, grondverf, radiatorlak, dikvloeiabe beitsen (lazuurverf)	ten minste 5 %

### Verdunningstabel

Spuitmateriaal [ml]	Verdunningsmiddel [ml] voor verdunning		
	5 %	10 %	15 %
300	15	30	45
400	20	40	60
500	25	50	75
600	30	60	90

### Vullen met spuitmateriaal (zie afbeeldingen C1-C2)

**Aanwijzing:** Verwijder vóór het vullen met spuitmateriaal de luchtslang (17) (kwartslag van de bajonetsluiting (18) linksom; bajonetsluiting (18) uit de aansluiting (4) trekken).

voor spuitwerkzaamheden aan liggende voorwerpen	naar <b>voren</b> richting spuitkop/luchtkap
voor spuitwerkzaamheden boven het hoofd	naar <b>achteren</b> richting handgreep

- Doe eventueel bij gebruik van grote verpakkingen het spuitmateriaal in een kleinere overgieter (bijv. 10 l muurverf in een lege emmer van 2,5 of 5,0 l).
  - Schroef het reservoir (7) van het spuitpistool af.
  - Giet het spuitmateriaal **maximaal tot aan de 800-markering** in het reservoir (7).
  - Draai de stijgbuis (12) zodanig, dat het spuitmateriaal vrijwel zonder resten kan worden gespoten.
  - Spuit bij wijze van proef op een testoppervlak.
- Wanneer u een optimaal spuitbeeld krijgt, kunt u beginnen met spuiten.

of

Wanneer het spuitresultaat niet bevredigend is of er geen verf naar buiten komt: (zie „Verhelpen van storingen“, Pagina 77)

### Ingebruikname

- ▶ **Neem vóór alle werkzaamheden aan het elektrische gereedschap (zoals het uitvoeren van onderhoud of het wisselen van inzetgereedschappen e.d.) en vóór het vervoeren en opbergen altijd de accu uit het elektrische gereedschap.** Bij per ongeluk bedienen van de aan/uit-schakelaar bestaat gevaar voor letsel.
- ▶ **Let erop dat de basiseenheid tijdens het gebruik geen stof of ander vuil kan aanzuigen.**
- ▶ **Let erop dat u nooit op de basiseenheid spuit.**
- ▶ **Onderbreek de spuitbewerking, wanneer er tijdens het spuiten vloeistof op andere plaatsen dan de daarvoor bestemde spuitkop naar buiten komt en breng het spuitpistool weer in een correcte toestand.** Er bestaat gevaar voor elektrische schokken.
- ▶ **Spuit niet op uzelf, andere personen of dieren.**

### Inschakelen (zie afbeelding D)

- Plaats de accu.
- Neem het spuitpistool in uw hand en richt het op het spuitoppervlak.
- Schuif de aan/uit-schakelaar (20) naar voren.
- Druk op de bedieningsschakelaar (6) op het spuitpistool.

**Aanwijzing:** Wanneer de basiseenheid ingeschakeld is, stroomt er bij de luchtkap (2) altijd lucht naar buiten.

### Uitschakelen

- Laat de bedieningsschakelaar (6) los en schuif de aan/uit-schakelaar (20) naar achteren.
- Pak de accu eruit.

## Aanwijzingen voor werkzaamheden

### Spuiten (zie afbeelding E)

**Aanwijzing:** Let op de windrichting, wanneer u het elektrische gereedschap buiten gebruikt.

- Spuit eerst bij wijze van proef en stel het spuitbeeld en de hoeveelheid spuitmateriaal naargelang het gebruikte spuitmateriaal in.
- Instellingen zie volgende paragrafen.
- Houd het spuitpistool absoluut op een gelijkmatige afstand van 15–20 cm verticaal t.o.v. het spuitobject.
- Begin met spuiten buiten het spuitoppervlak.
- Beweeg het spuitpistool afhankelijk van spuitbeeld-instelling gelijkmatig horizontaal of verticaal. Er ontstaat een gelijkmatige oppervlaktekwaliteit, wanneer de banen elkaar 4–5 cm overlappen.
- Bij spuitwerkzaamheden op liggende objecten of bij bovenhandse spuitwerkzaamheden dient u het spuitpistool iets schuin te houden en zich naar achteren van het bespoten vlak weg te bewegen.

#### **Gevaar voor struikelen! Let op mogelijke obstakels.**

– Voorkom onderbrekingen binnen het spuitoppervlak. Een gelijkmatige beweging van het spuitpistool leidt tot een gelijkmatige kwaliteit van het oppervlak.

Een ongelijkmatige afstand en spuihoek leiden tot een sterke verfnevelvorming en daarmee tot een ongelijkmatig oppervlak.

- Beëindig het spuiten buiten het spuitoppervlak. Spuit het reservoir voor het spuitmateriaal nooit helemaal leeg. Wanneer de stijgbuis niet meer in het spuitmateriaal is gedompeld, breekt de spuitstraal af en er ontstaat een ongelijkmatig oppervlak.
- Controleer na pauzes of nieuw vullen van het reservoir (7) de spuitkop (9) en de luchtkap (2) en reinig deze indien nodig.
- Wanneer het spuitmateriaal zich bij de luchtkap (2) of de spuitkop afzet, reinigt u de onderdelen met een geschikte borstel of een bevochtigde doek.

### Spuitbeeld instellen

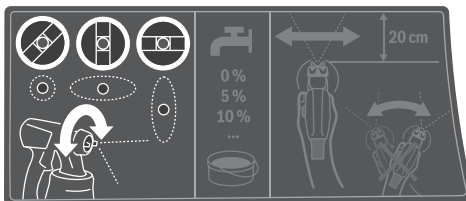

► **Bedien de bedieningsschakelaar (6) nooit, terwijl u de luchtkap (2) verstelt.**

- Draai de luchtkap (2) in de gewenste positie.

Luchtkap	Spuitstraal	Toepassing
		Horizontale vlakstraal voor verticale werkrichting
		Verticale vlakstraal voor horizontale werkrichting
		Rondstraal voor hoeken, randen en moeilijk bereikbare plaatsen

### Hoeveelheid spuitmateriaal instellen (zie afbeelding F) (PAINTVolume)

- Verdraai het instelwiel (5) om de gewenste hoeveelheid spuitmateriaal in te stellen:
  - : minimale hoeveelheid spuitmateriaal,
  - + : maximale hoeveelheid spuitmateriaal.
- Begin met proefspuiten met een minimale hoeveelheid spuitmateriaal en verhoog deze tot het gewenste spuitbeeld is bereikt. Als er geen bevredigend spuitbeeld wordt bereikt, verdun dan het spuitmateriaal in stappen van 5 % Spuitmateriaal voorbereiden.

**Aanwijzing:** De intensiteit van het aanbrengen van de verf is sterk afhankelijk van de bewegingssnelheid.

Hoeveelheid spuitmateriaal	Instelling	
Te veel spuitmateriaal op het spuitoppervlak	De hoeveelheid spuitmateriaal moet worden vermindert.	
	– Verdraai het instelwiel (5) richting –.	
Te weinig spuitmateriaal op het spuitoppervlak	De hoeveelheid spuitmateriaal moet worden vergroot.	
	– Verdraai het instelwiel (5) richting +.	

### Bevochtigen van behang

Voor het eenvoudiger verwijderen van oud behang kunt u het behang met warm water (max. 55°C) inspuiten. Gebruik hiervoor de grijze spuitkop (9).

### Temperatuurafhankelijke beveiliging tegen overbelasting

Bij beoogd gebruik kan het elektrische gereedschap niet overbelast worden. Bij een te sterke belasting of het overschrijden van de toegestane accutemperatuur schakelt de

elektronica het elektrische gereedschap uit tot dit zich weer in het optimale werktemperatuurbereik bevindt.

### **Pauzes en transport (zie afbeeldingen G–H)**

Voor een eenvoudig transport van het fijnspuitsysteem zijn op de basiseenheid een draaggreep (21) en een draagriem (26) aangebracht.

Tijdens het werken kunt u de basiseenheid (19) met behulp van de draagriem (26) dwars over de schouder hangen.

Tijdens pauzes kan het spuitpistool (1) op een vlakke ondergrond worden neergezet. Er kan geen spuitmateriaal lekken.

► **Plaats het met spuitmateriaal gevulde spuitpistool altijd rechtop op een vlakke ondergrond.** Uit een liggend spuitpistool kan spuitmateriaal lekken.

## **Onderhoud en service**

### **Onderhoud en reiniging**

- **Neem vóór alle werkzaamheden aan het elektrische gereedschap (zoals het uitvoeren van onderhoud of het wisselen van inzetgereedschappen e.d.) en vóór het vervoeren en opbergen altijd de accu uit het elektrische gereedschap.** Bij per ongeluk bedienen van de aan/uit-schakelaar bestaat gevaar voor letsel.
- **Houd het elektrische gereedschap en de ventilatie-openingen altijd schoon om goed en veilig te werken.**
- **Reinig de verschillende onderdelen van het fijnspuitsysteem direct na elk gebruik grondig, vooral alle onderdelen die met verf in aanraking komen.** Een deskundige reiniging is een voorwaarde voor het perfecte en veilige gebruik van het spuitpistool. Bij geen of verkeerde reiniging kan geen garantie worden verleend.

### **Reservereservoir (accessoire) (zie afbeelding J)**

In het reservereservoir (8) met deksel kunt u spuitmateriaal voor andere toepassingen luchtdicht bewaren.

### **Reiniging na gebruik van verf op waterbasis (zie afbeelding K)**

Reinig het spuitpistool en het reservoir voor het spuitmateriaal altijd met warm water.

Reinig de spuitkop- en luchtopeningen van het spuitpistool nooit met scherpe voorwerpen.

- Schakel de basiseenheid (19) uit en verwijder de luchtslang (17) van het spuitpistool (1).
- Maak het reservoir (7) van het spuitpistool (1) los. Houd het reservoir (7) onder de stijgbuis (12) en druk op de bedieningsschakelaar (6) van het spuitpistool, zodat het spuitmateriaal terug kan lopen in het reservoir.
- Maak het reservoir (7) helemaal leeg. Het spuitmateriaal kan voor verdere toepassingen in een luchtdicht afgesloten verfreservoir worden bewaard. Gebruik hiervoor bijv. het reservereservoir (8) met deksel of het originele spuitmateriaalreservoir.
- Reinig het reservoir (7).

- Demonteer de stijgbuis (12) met reservoirafdichting (14) en spoel deze goed af. Bevestig de stijgbuis (12) met reservoirafdichting (14) weer op het spuitpistool.
- Vul het reservoir (7) met warm water en bevestig het weer aan het spuitpistool (1).
- Sluit de luchtslang (17) weer op het spuitpistool (1) aan.
- Spuit zolang tot alleen nog schoon water naar buiten komt. Eventueel vult u het reservoir opnieuw met warm water.
- Verwijder de luchtslang (17) zowel van de basiseenheid (19) als van het spuitpistool (1).
- Reinig de basiseenheid eventueel met een bevochtigde doek en verwijder daarna de basiseenheid (19) en de luchtslang (17) uit de directe reinigingsomgeving.
- Demonteer de wartelmoer (3), de luchtkap (2), de afdichtschijf (11), de spuitkop (9) met de O-ring (10) en de stijgbuis (12) met de reservoirafdichting (14). Zorg er hierbij voor dat de O-ring (10) op de spuitkop blijft.
- Reinig in een emmer met warm water alle met verf in contact komende delen met een gewone afwasborstel. Reinig ook het verfkanaal (16) van het spuitpistool (1).
- Controleer of de stijgbuis (12) met de reservoirafdichting (14) vrij van spuitmateriaal en onbeschadigd is.
- Reinig de ontluchtingsopening (15) met een geschikte reinigingsborstel.
- Reinig de buitenkant van het reservoir (7) en het spuitpistool (1) met een bevochtigde doek.
- Laat vóór de montage alle onderdelen grondig drogen.
- Monteer het fijnspuitsysteem weer in omgekeerde volgorde. Schuif de reservoirafdichting (14) weer naar boven in de groef van de stijgbuis (12). Zorg ervoor dat de reservoirafdichting rondom precies in de stijgbuisgroef is geplaatst, om het spuitpistool correct af te dichten. Let erop dat u de stijgbuis (12) weer tot aan de aanslag op het verfkanaal (16) schuift.

### **Reiniging na gebruik van verf op oplosmiddelbasis (zie afbeelding K)**

Reinig het spuitpistool en het reservoir voor het spuitmateriaal altijd met het juiste verdunningsmiddel voor het gebruikte spuitmateriaal.

Reinig de spuitkop- en luchtopeningen van het spuitpistool nooit met scherpe voorwerpen.

Draag bij reinigingswerkzaamheden met oplosmiddelen en verf op oplosmiddelbasis geschikte handschoenen.

- Schakel de basiseenheid (19) uit en verwijder de luchtslang (17) van het spuitpistool (1).
- Reinig de basiseenheid eventueel met een met verdunningsmiddel bevochtigde doek en verwijder daarna de basiseenheid (19) en de luchtslang (17) uit de directe reinigingsomgeving.

- Maak het reservoir (7) van het spuitpistool (1) los. Houd het reservoir (7) onder de stijgbuis (12) en druk op de bedieningsschakelaar (6) van het spuitpistool, zodat het spuitmateriaal terug kan lopen in het reservoir.
- Maak het reservoir (7) helemaal leeg. Het spuitmateriaal kan voor verdere toepassingen in een luchtdicht afgesloten verfreservoir worden bewaard. Gebruik hiervoor bijv. het reservereservoir (8) met deksel of het originele spuitmateriaalreservoir.
- Reinig het reservoir (7).
- Demonteer de stijgbuis (12) met reservoirafdichting (14) en spoel deze goed af. Bevestig de stijgbuis (12) met reservoirafdichting (14) weer op het spuitpistool.
- Vul het reservoir (7) voor de helft met oplosmiddel en bevestig het weer aan het spuitpistool (1).
- Schud het spuitpistool meermaals. Let er daarbij op dat u het verdunningsmiddel niet spuit. **Er bestaat explosiegevaar.**
- Maak het reservoir (7) van het spuitpistool (1) los en maak dit helemaal leeg in een afsluitbaar blik.
- Demonteer de wartelmoer (3), de luchtkap (2), de afdichtschijf (11), de spuitkop (9) met de O-ring (10) en de stijgbuis (12) met de reservoirafdichting (14). Zorg er hierbij voor dat de O-ring (10) op de spuitkop blijft.
- Reinig in een emmer met verdunningsmiddel alle met verf in contact komende delen met een gewone afwasborstel. Reinig ook het verfkanaal (16) van het spuitpistool (1).
- Controleer of de stijgbuis (12) met de reservoirafdichting (14) vrij van spuitmateriaal en onbeschadigd is. Reinig indien nodig de reservoirafdichting (14) nogmaals met verdunningsmiddel.
- Reinig de ontluchtingsopening (15) met een geschikte reinigingsborstel.
- Laat vóór de montage alle onderdelen grondig drogen.
- Monteer het fijnspuitsysteem weer in omgekeerde volgorde. Schuif de reservoirafdichting (14) weer naar boven in de groef van de stijgbuis (12). Zorg ervoor dat de reservoirafdichting rondom precies in de stijgbuisgroef is geplaatst, om het spuitpistool correct af te dichten.

Let erop dat u de stijgbuis (12) weer tot aan de aanslag op het verfkanaal (16) schuift.

#### Luchtfilter reinigen (zie afbeelding I)

De luchtfilter (28) moet af en toe worden gereinigd. Is de luchtfilter sterk vervuild, dan moet hij worden vervangen.

- Open de luchtfilterafdekking (23).
- Verwijder de luchtfilter (28).
- Lichte vervuiling:  
Klop de luchtfilter (28) uit.  
*of*  
Sterke vervuiling:  
Reinig de luchtfilter (28) onder stromend water en laat deze vervolgens goed drogen om schimmelvorming te vermijden.  
*of*  
Vervang de luchtfilter (28).
- Breng de luchtfilter weer aan.
- Sluit de luchtfilterafdekking (23) weer.

► **Gebruik het fijnspuitsysteem nooit zonder luchtfilter.** Vuildeeltjes kunnen in de motorruimte komen en deze beschadigen.

#### Materiaal afvoeren

Verontreinigd verdunningsmiddel, spuitmateriaalresten en evt. verdunningsmiddelresten moeten vakkundig en ecologisch verantwoord worden afgevoerd. Neem de aanwijzingen van de fabrikant voor het afvoeren van afval en de plaatselijke voorschriften voor het afvoeren van klein chemisch afval in acht.

Chemicaliën die schadelijk zijn voor het milieu, mogen niet in de bodem, het grondwater of in oppervlaktewater terecht komen. Giet chemicaliën die schadelijk zijn voor het milieu, niet in de riolering!

#### Opbergen

- Voordat u het fijnspuitsysteem opbergt, reinigt u het fijnspuitsysteem grondig en laat u alle onderdelen vóór de montage zorgvuldig drogen.

Wanneer het fijnspuitsysteem niet wordt gebruikt, fungeert het elastiek samen met de pin op de basiseenheid (19) als praktische opbergmogelijkheid voor de luchtslang (17) (zie afbeelding).

Wanneer het fijnspuitsysteem niet wordt gebruikt, fungeert het elastiek samen met de pin op de basiseenheid (19) als praktische opbergmogelijkheid voor de luchtslang (17).

### Verhelpen van storingen

Probleem	Oorzaak	Verhelpen
Spuitmateriaal dekt niet goed	Hoeveelheid spuitmateriaal te gering	Instelwiel (5) richting + draaien
	Afstand tot spuitoppervlak te groot	Spuitafstand verkleinen
	Te weinig spuitmateriaal op spuitoppervlak, niet vaak genoeg over spuitoppervlak gespoten	Vaker over het spuitoppervlak spuiten
	Spuitmateriaal te dik	Spuitmateriaal opnieuw verdunnen en proefspuiten

Probleem	Oorzaak	Verhelpen
Spuitmateriaal loopt na het aanbrengen uit	Te veel spuitmateriaal aangebracht	Instelwiel <b>(5)</b> richting – draaien
	Afstand tot spuitoppervlak te gering	Spuitafstand vergroten
	Spuitmateriaal te dun	Origineel spuitmateriaal toevoegen
	Te vaak over dezelfde plaats gespoten	Verf verwijderen en bij tweede spuitpoging niet zo vaak op één plaats spuiten
Te grove verstuiving	Hoeveelheid spuitmateriaal te groot	Instelwiel <b>(5)</b> richting – draaien
	Sproeiernaald <b>(13)</b> vuil	Sproeiernaald reinigen
	Spuitmateriaal te dik	Spuitmateriaal opnieuw verdunnen en proefspuiten
	Luchtfilter <b>(28)</b> sterk vervuild	Luchtfilter vervangen
Te sterke verfnevel	Te veel spuitmateriaal aangebracht	Instelwiel <b>(5)</b> richting – draaien
	Afstand tot spuitoppervlak te groot	Spuitafstand verkleinen
Spuitstraal pulseert	Te weinig spuitmateriaal in reservoir	Spuitmateriaal bijvullen
	Ontluchtingsopening <b>(15)</b> bij de stijgbuis <b>(12)</b> verstopt	Stijgbuis en ontluchtingsopening reinigen
	Stijgbuis <b>(12)</b> zit los	Stijgbuis tot aan de aanslag op het verfkanaal <b>(16)</b> schuiven
	Spuitkop <b>(9)</b> zit los	Spuitkop vastdraaien
	Luchtfilter <b>(28)</b> sterk vervuild	Luchtfilter vervangen
	Spuitmateriaal te dik	Spuitmateriaal opnieuw verdunnen en proefspuiten
Spuitmateriaal druppelt bij de spuitkop na	Afzetting van spuitmateriaal op de spuitkop <b>(9)</b> , de sproeiernaald <b>(13)</b> en de luchtkap <b>(2)</b>	Spuitkop, sproeiernaald en luchtkap reinigen
	Spuitkop <b>(9)</b> zit los	Spuitkop vastdraaien
Uit de spuitkop komt geen spuitmateriaal	Stijgbuis <b>(12)</b> zit los	Stijgbuis tot aan de aanslag op het verfkanaal <b>(16)</b> schuiven
	Sproeiernaald <b>(13)</b> verstopt	Sproeiernaald reinigen
	Stijgbuis <b>(12)</b> verstopt	Stijgbuis reinigen
	Ontluchtingsopening <b>(15)</b> bij de stijgbuis <b>(12)</b> verstopt	Stijgbuis en ontluchtingsopening reinigen
	Reservoirafdichting <b>(14)</b> ontbreekt of is beschadigd	(Nieuwe) reservoirafdichting over de stijgbuis in de groef schuiven
	Spuitmateriaal te dik	Spuitmateriaal opnieuw verdunnen en proefspuiten
	Spuitmateriaal vervuild (verfklonters)	Spuitpistool compleet legen en reinigen; spuitmateriaal bij het vullen door vulzeef gieten

### Klantenservice en gebruikadvies

Onze klantenservice beantwoordt uw vragen over reparatie en onderhoud van uw product en over vervangingsonderdelen. Explosietekeningen en informatie over vervangingsonderdelen vindt u ook op: [www.bosch-pt.com](http://www.bosch-pt.com)

Het Bosch-gebruiksadviessteam helpt u graag bij vragen over onze producten en accessoires.

Vermeld bij vragen en bestellingen van vervangingsonderdelen altijd het uit tien cijfers bestaande productnummer volgens het typeplaatje van het product.

### Nederland

Tel.: (076) 579 54 54

Fax: (076) 579 54 94

E-mail: [gereedschappen@nl.bosch.com](mailto:gereedschappen@nl.bosch.com)

### Meer serviceadressen vindt u onder:

[www.bosch-pt.com/serviceaddresses](http://www.bosch-pt.com/serviceaddresses)

### Vervoer

Op de aanbevolen Li-Ion-accu's zijn de eisen voor het vervoer van gevaarlijke stoffen van toepassing. De accu's kun-



nen door de gebruiker zonder verdere voorwaarden over de weg vervoerd worden.

Bij de verzending door derden (bijv. luchtvervoer of expeditiebedrijf) moeten bijzondere eisen ten aanzien van verpakking en markering in acht genomen worden. In deze gevallen moet bij de voorbereiding van de verzending een deskundige voor gevaarlijke stoffen geraadpleegd worden.

Verzend accu's alleen, wanneer de behuizing onbeschadigd is. Plak blootliggende contacten af en verpak de accu zodanig dat deze niet in de verpakking beweegt. Neem ook eventuele overige nationale voorschriften in acht.

### Afvalverwijdering



Spuitpistolen, accu's, accessoires en verpakkingen moeten op een voor het milieu verantwoorde wijze worden gerecycled.



Gooi elektrische gereedschappen, accu's en batterijen niet bij het huisvuil.

## Dansk

### Sikkerhedsinstrukser

#### Generelle sikkerhedsanvisninger for el-værktøj

**⚠ ADVARSEL** Læs alle sikkerhedsadvarsler, instruktioner, illustrationer og specifikationer, som følger med el-værktøjet. I tilfælde af manglende overholdelse af anvisningerne nedenfor er der risiko for elektrisk stød, brand og/eller alvorlige personskader.

**Opbevar alle sikkerhedsinstrukser og anvisninger til senere brug.**

Betegnelsen "el-værktøj" i advarslerne refererer til dit (ledningsforbundne) el-værktøj tilsluttet lysnettet eller til batteridrevet (ledningsfrit) el-værktøj.

#### Sikkerhed på arbejdspladsen

- ▶ **Hold arbejdsområdet rent og godt oplyst.** Rodede eller mørke områder kan medføre ulykker.
- ▶ **Brug ikke el-værktøjet i eksplosionsfarlige omgivelser, hvor der findes brændbare væsker, gasser eller støv.** El-værktøj kan slå gnister, der kan antænde støv eller dampe.
- ▶ **Sørg for, at andre personer og ikke mindst børn holdes væk fra arbejdsområdet, når el-værktøjet er i brug.** Hvis man distraheres, kan man miste kontrollen over maskinen.

#### Elektrisk sikkerhed

- ▶ **El-værktøjets stik skal passe til kontakten. Stikket må under ingen omstændigheder ændres. Brug ikke**

#### adapterstik sammen med jordforbundet el-værktøj.

Uændrede stik, der passer til kontakterne, nedsætter risikoen for elektrisk stød.

- ▶ **Undgå kropskontakt med jordforbundne overflader som f. eks. rør, radiatorer, komfurer og køleskabe.** Hvis din krop er jordforbundet, øges risikoen for elektrisk stød.
- ▶ **El-værktøj må ikke udsættes for regn eller fugt.** Indtrængen af vand i el-værktøj øger risikoen for elektrisk stød.
- ▶ **Brug ikke ledningen til formål, den ikke er beregnet til. Du må aldrig bære el-værktøjet i ledningen, hænge el-værktøjet op i ledningen eller rykke i ledningen for at trække stikket ud af kontakten. Beskyt ledningen mod varme, olie, skarpe kanter eller maskindele, der er i bevægelse.** Beskadigede eller indviklede ledninger øger risikoen for elektrisk stød.
- ▶ **Hvis el-værktøjet benyttes i det fri, må der kun benyttes en forlængerledning, der er egnet til udendørs brug.** Brug af forlængerledning til udendørs brug nedsætter risikoen for elektrisk stød.
- ▶ **Hvis det ikke kan undgås at bruge el-værktøjet i fugtige omgivelser, skal der bruges et HFI-relæ.** Brug af et HFI-relæ reducerer risikoen for at få elektrisk stød.

#### Personlig sikkerhed

- ▶ **Det er vigtigt at være opmærksom og holde øje med, hvad man laver, og bruge el-værktøjet fornuftigt. Brug ikke el-værktøj, hvis du er trætt, har indtaget alkohol eller er påvirket af medikamenter eller euforiserende stoffer.** Få sekunders uopmærksomhed ved brug af el-værktøjet kan føre til alvorlige personskader.
- ▶ **Brug personligt beskyttelsesudstyr. Brug altid beskyttelsesbriller.** Brug af sikkerhedsudstyr som f. eks. støvmaske, skridsikkert fodtøj, beskyttelseshjelm eller høreværn afhængig af maskintype og anvendelse nedsætter risikoen for personskader.
- ▶ **Undgå utilsigtet igangsætning. Kontrollér, at el-værktøjet er slukket, før du tilslutter det til strømtilførslen og/eller batteriet, løfter eller bærer det.** Undgå at bære el-værktøjet med fingeren på afbryderen og sørg for, at el-værktøjet ikke er tændt, når det sluttes til nettet, da dette øger risikoen for personskader.
- ▶ **Gør det til en vane altid at fjerne indstillingsværktøj eller skruenøgle, før el-værktøjet startes.** Hvis et stykke værktøj eller en nøgle sidder i en roterende maskindel, er der risiko for personskader.
- ▶ **Undgå en unormal legemssposition. Sørg for at stå sikkert, mens der arbejdes, og kom ikke ud af balance.** Dermed har du bedre muligheder for at kontrollere el-værktøjet, hvis der skulle opstå uventede situationer.
- ▶ **Brug egnet arbejdstøj. Undgå løse beklædningsgenstande eller smykker. Hold hår og tøj væk fra dele, der bevæger sig.** Dele, der er i bevægelse, kan gribe fat i løstsiddende tøj, smykker eller langt hår.
- ▶ **Hvis støvudsugnings- og opsamlingsudstyr kan monteres, er det vigtigt, at dette tilsluttes og benyttes**

**korrekt.** Brug af en støvsugning kan reducere støvmængden og dermed den fare, der er forbundet med støv.

- ▶ **Selvom du kender værktøjet godt og er vant til at bruge det, skal du alligevel være opmærksom og overholde sikkerhedsanvisningerne.** Et øjeblikvis uopmærksomhed kan medføre alvorlige personskader.

#### Omhyggelig omgang med og brug af el-værktøj

- ▶ **Undgå overbelastning af el-værktøjet. Brug altid el-værktøj, der er beregnet til det stykke arbejde, der skal udføres.** Med det passende el-værktøj arbejder man bedst og mest sikkert inden for det angivne effektområde.
- ▶ **Brug ikke el-værktøj, hvis afbryderen er defekt.** El-værktøj, der ikke kan startes eller stoppes, er farligt og skal repareres.
- ▶ **Træk stikket ud af stikkontakten og/eller fjern batteriet, hvis det kan tages af, før el-værktøjet justeres, før skift af tilbehørsdele og før el-værktøjet lægges til opbevaring.** Disse sikkerhedsforanstaltninger forhindrer utilsigtet start af el-værktøjet.
- ▶ **Opbevar ubenyttet el-værktøj uden for børns rækkevidde. Lad aldrig personer, der ikke er fortrolige med el-værktøjet eller ikke har gennemlæst disse instrukser, benytte el-værktøjet.** El-værktøj er farligt, hvis det benyttes af ukyndige personer.
- ▶ **Vedligehold el-værktøj og tilbehørsdele. Kontroller, om bevægelige maskindele fungerer korrekt og ikke sidder fast, og om delene er brækket eller beskadiget, således at el-værktøjets funktion påvirkes. Få beskadigede dele repareret, inden el-værktøjet tages i brug.** Mange uheld skyldes dårligt vedligeholdt el-værktøj.
- ▶ **Sørg for, at skæreværktøjer er skarpe og rene.** Omhyggeligt vedligeholdt skæreværktøjer med skarpe skærekanter sætter sig ikke så hurtigt fast og er nemmere at fære.
- ▶ **Brug el-værktøj, tilhører, indsatsværktøj osv. iht. disse instrukser. Tag hensyn til arbejdsforholdene og det arbejde, der skal udføres.** Anvendelse af el-værktøjet til formål, som ligger uden for det fastsatte anvendelsesområde, kan føre til farlige situationer.
- ▶ **Hold håndtag og gribeflader tørre, rene og fri for olie og smørefedt.** Hvis håndtag og gribeflader er glatte, kan værktøjet ikke håndteres og styres sikkert, hvis der sker noget uventet.

#### Omhyggelig omgang med og brug af akku-værktøj

- ▶ **Oplad kun batterier i ladeapparater, der er anbefalet af producenten.** Et ladeapparat, der er egnet til en bestemt type batterier, må ikke benyttes med andre batterier – brandfare.
- ▶ **Brug kun batterier, der er beregnet til el-værktøjet.** Brug af andre batterier øger risikoen for personskader og er forbundet med brandfare.
- ▶ **Batterier, der ikke benyttes, må ikke komme i berøring med metaldele såsom kontorclips, mønter, nøg-**

**ler, søm, skrue eller andre små metalgenstande, da disse kan kortslutte kontakterne.** En kortslutning mellem batteri-kontakterne øger risikoen for personskader i form af forbrændinger.

- ▶ **Hvis batteriet anvendes forkert, kan der slippe væske ud af batteriet - undgå kontakt. Hvis det alligevel skulle ske, skylles med vand. Søg læge, hvis væsken kommer i øjnene.** Batterivæske kan give hudirritation eller forbrændinger.
- ▶ **Brug ikke batterier eller værktøj, som er beskadiget eller modificeret.** Beskadigede eller modificerede batterier kan reagere uforudsigeligt og forårsage brand, eksplosion eller fare for personskade.
- ▶ **Batterier eller værktøj må ikke udsættes for ild eller meget høje temperaturer.** Ild eller temperaturer over 130 °C kan medføre eksplosion.
- ▶ **Følg alle instruktioner for opladning. Batteriet må ikke oplades ved temperaturer uden for det område, der er angivet i instruktionerne.** Forkert opladning eller opladning ved temperaturer uden for det angivne område kan medføre skader på batteriet og forøge brandfaren.

#### Service

- ▶ **Sørg for, at el-værktøj kun repareres af kvalificerede fagfolk og at der kun benyttes originale reservedele.** Dermed sikres størst mulig maskinsikkerhed.
- ▶ **Beskadigede batterier må aldrig repareres.** Reparation af batterier må kun udføres af producenten eller autoriserede reparatører.

#### Sikkerhedsanvisninger for sprøjtemalingssystemer

- ▶ **Hold arbejdsområdet rent, godt oplyst og frit for malings- eller opløsningsmiddelbeholdere, klude og andet brændbart materiale.** Der er fare for selvantænding. Hav altid en brandslukker eller andet slukningsudstyr parat.
- ▶ **Brug for god udluftning i sprøjteområdet og for tilstrækkelig frisk luft i hele rummet.** Fordampende brændbare opløsningsmidler skaber en eksplosiv atmosfære.
- ▶ **Brug aldrig materialer med et flammepunkt på under 55 °C til sprøjtemaling og rengøring. Brug materialer på vandbasis, ikke-flygtige kulbrinter eller lignende.** Letflygtige inddampede opløsningsmidler skaber et eksplosivt miljø.
- ▶ **Sprøjt ikke i nærheden af antændelseskilder som f.eks. statiske elektricitetsgnister, åben ild, tændflammer, varme genstande, motorer, cigaretter og gnister, der dannes ved isætning/udtagning af strømkabler eller betjening af kontakter.** Sådanne gnistkilder kan føre til antændelse af omgivelserne.
- ▶ **Sprøjt ikke med materialer, hvis det ikke er kendt, om de udgør en fare.** Ukendte materialer kan skabe farlige forhold.
- ▶ **Sprøjt ikke med kogende vand. Sprøjt kun med varmt vand (maks. 55 °C) uden kemiske tilsætningsstoffer.**

- **Bær yderligere personligt beskyttelsesudstyr som for eksempel egnede beskytteshandsker samt en beskyttelses- eller åndedrætsmaske, når du sprøjter eller håndterer kemikalier.** Ved at bruge beskyttelsesudstyr, der er egnet til forholdene, reducerer du risikoen for at blive udsat for farlige stoffer.



- **Vær opmærksom på eventuelle farer ved spraymateriale.** Vær opmærksom på markeringerne på beholderen eller producentinformationen om spraymateriale, herunder opfordringer til at bruge beskyttelsesudstyr. Producentanvisningerne skal iagttages for at begrænse risikoen for brand samt personskader, der kan forårsages af giftstoffer, carcinogener osv.
- **Undgå at få maling eller andre væsker på akku-kontakterne og udløseren på sprøjtemalingssystemet.** Manglende overholdelse heraf kan resultere i stød.
- **Hold børn under opsyn.** Derved sikres det, at børn ikke bruger sprøjtemalingssystemet som legetøj.
- **Beskadiges akkuen, eller bruges den forkert, kan der sive dampe ud. Akkuen kan antændes eller eksplodere.** Tilfør frisk luft, og søg læge, hvis du føler dig utilpas. Dampene kan irritere luftvejene.
- **Åbn ikke akkuen.** Fare for kortslutning.
- **Akkuen kan blive beskadiget af spidse genstande som f.eks. søm eller skruetrækkere eller ydre kraftpåvirkning.** Der kan opstå indvendig kortslutning, så akkuen kan antændes, ryge, eksplodere eller overophedes.
- **Brug kun akkuen i producentens produkter.** Kun på denne måde beskyttes akkuen mod farlig overbelastning.



**Beskyt akkuen mod varme (f.eks. også mod varige solstråler, brand, snavs, vand og fugtighed).** Der er risiko for eksplosion og kortslutning.



## Produkt- og ydelsesbeskrivelse



**Læs alle sikkerhedsinstrukser og anvisninger.** Overholdes sikkerhedsinstrukserne og anvisningerne ikke, er der risiko for elektrisk stød, brand og/eller alvorlige kvæstelser.

Vær opmærksom på alle illustrationer i den forreste del af betjeningsvejledningen.

### Beregnet anvendelse

El-værktøjet er beregnet til sprøjtning med følgende sprøjtematerialer: opløsningsmiddelholdige og vandfortyndbare (anbefales) lakmalinger, lasurer, grundere, klarlakker (ALLPaint), imprægneringer, olie og vand.

El-værktøjet er ikke beregnet til forarbejdning af disper-sions- og latexmaling (vægmaling) samt lud, bejdse, syreholdige coatingemner, desinficeringsmidler, plantebeskyttelsesmidler og facademalinger.

## Viste komponenter

Nummereringen af de illustrerede komponenter refererer til illustrationen af el-værktøjet på illustrationssiden.

- (1) **Sprøjtepipist**
- (2) Lufthætte
- (3) Omløbermøtrik
- (4) Slangetilslutning (sprøjtepipist)
- (5) Indstillingshjul til sprøjtemateriale-mængde
- (6) Betjeningsknap
- (7) Beholder til sprøjtemateriale
- (8) Reservebeholder til sprøjtemateriale<sup>a)</sup>
- (9) Dysehætte
- (10) O-ring
- (11) Tætningsskive
- (12) Stigrør
- (13) Dysenål
- (14) Beholderpakning
- (15) Udluftningsboring
- (16) Malingskanal
- (17) **Luftslange**
- (18) Bajonetlås
- (19) **Basisenhed**
- (20) Tænd/sluk-knap
- (21) Bæregreb
- (22) Ladetilstandsindikator
- (23) Luftfilterafdækning
- (24) Akku
- (25) Slangetilslutning (basisenhed)
- (26) Bærerem
- (27) Øje til bærebælte
- (28) Luftfilter

a) **Tilbehør, som er illustreret og beskrevet i betjeningsvejledningen, er ikke indeholdt i leveringen. Det fuldstændige tilbehør findes i vores tilbehørsprogram.**

## Tekniske data

Sprøjtemalingssystem	EasySpray 18V-100	
Varenummer		<b>3 603 B08 0..</b>
Nominal spænding	V=	18
Transportmængde	ml/min	100
Tidsforbrug for påføring af 2 m <sup>2</sup> farve	min	2
Volumen for beholder til sprøjtemateriale	ml	800
Dysehætte (9) (grå)		●
- <b>Anvendelsesområdet "træ":</b> Sprøjtemaling med op-		

**Sprøjtemalingssystem EasySpray 18V-100**

løsningsmiddelholdige og vandfortyndbare lakfarver, lasurer, grundere, klarlakker og olier		
Luftslangens længde	m	1,25
Vægt iht. EPTA-Procedure 01:2014	kg	2,1 (1,5 Ah)-2,5 (6,0 Ah)
Tilladt omgivelsestemperatur		
- Ved opladning	°C	0 ... +35
- Ved drift <sup>A)</sup> og ved opbevaring	°C	-20 ... +50
Anbefalede akkuer		PBA 18V...W-
Anbefalede ladere <sup>B)</sup>		AL 18...

A) Begrænset ydelse ved temperaturer &lt; 10 °C

B) De følgende ladere er ikke kompatible med akkuen PBA:  
AL 1814 CV, AL 1820 CV, AL 1860 CV

Tekniske data bestemt med den medfølgende akku.

**Støj-/vibrationsinformation**Støjemissionsværdier fundet iht. **EN 62841-1**.El-værktøjets A-vægtede lydtrykniveau er typisk **79 dB(A)**. Usikkerhed K=3 dB. Støjniveauet ved arbejde kan overskride de angivne værdier. **Brug høreværn!**Vibrationer samlet værdi  $a_h$  (vektorsum af tre retninger) og usikkerhed K fundet iht. **EN 62841-1**:

$$a_h < 2,5 \text{ m/s}^2, K = 1,5 \text{ m/s}^2$$

Det svingningsniveau og støjemissionsniveau, der fremgår af anvisningerne, er målt iht. en standardiseret måleværdi og kan anvendes til sammenligning af elværktøj med hinanden. De er også egnet til en foreløbig vurdering af svingnings- og støjemissionen.

Det angivne svingnings- og støjemissionsniveau repræsenterer de væsentlige anvendelser af el-værktøjet. Hvis el-værktøjet dog anvendes til andre formål, med afvigende indsatsværktøj eller utilstrækkelig vedligeholdelse, kan svingnings- og støjemissionsniveauet afvige. Dette kan føre til en betydelig forøgelse af svingnings- og støjemissionen i hele arbejdsrummet.

Til en nøjagtig vurdering af svingnings- og støjemissionen bør der også tages højde for de tider, i hvilke værktøjet er slukket eller godt nok kører, men rent faktisk ikke anvendes. Dette kan føre til en betydelig reduktion af svingnings- og støjemissionsniveauet i hele arbejdsrummet.

Fastlæg ekstra sikkerhedsforanstaltninger til beskyttelse af brugeren mod svingningers virkning som f.eks.: Vedligeholdelse af el-værktøj og indsatsværktøj, holde hænder varme, organisation af arbejdsforløb.

**Akku****Opladning af akku**► **Brug kun de ladeaggregater, der fremgår af de tekniske data.** Kun disse ladeaggregater er afstemt i forhold til den Li-ion-akku, der bruges på dit el-værktøj.**Bemærk!** Lithium-ion-akkuer udleveres delvis opladet på grund af internationale transportforskrifter. For at sikre at akkuen fungerer 100 %, skal du oplade akkuen helt i opladeren før første ibrugtagning.► **Tryk ikke videre på start-stop-kontakten efter automatisk slukning af el-værktøjet.** Batteriet kan blive beskadiget.**Isætning af akku**

Skub den opladede akku ind i akkuholderen, så den går hørbart i indgreb.

**Udtagning af akku**Akkuen tages ud ved at trykke på akku-oplåsingsknappen og trække akkuen ud af el-værktøjet. **Undgå brug af vold.****Akku-ladetilstandsindikator**

Akku-ladetilstandsindikatoren viser i nogle sekunder den tilgængelige akku-kapacitet eller en overbelastning, når el-værktøjet er tændt.

LED	Kapacitet
Konstant lys 3 × grøn	67–100 %
Konstant lys 2 × grøn	34–66 %
Konstant lys 1 × grøn	11–33 %
Blinkende lys 1 × grøn	1–10 %
Blinkende lys 3 × grøn	0%

De 3 lysdioder i ladetilstandsindikatoren blinker hurtigt, når akkuens temperatur er uden for driftstemperaturområdet, og/eller overbelastningsikringer er aktiveret.

**Henvisninger til optimal håndtering af akkuen**

Beskyt akkuen mod fugtighed og vand.

Opbevar kun akkuen i et temperaturområde fra –20 °C til 50 °C. Opbevar ikke akkuen i bilen f.eks. om sommeren.

Rengør akkuens ventilationsåbninger en gang imellem med en blød, ren og tør pensel.

Når driftstiden pr. opladning forkortes væsentligt, er det tegn på, at akkuerne er slidt op og skal udskiftes.

Læs og overhold henvisningerne mht. bortskaffelse.

**Montering**► **Tag altid akkuen ud af el-værktøjet, før der arbejdes på el-værktøjet (f.eks. vedligeholdelse, værktøjsskift osv.) samt før det transporteres og lægges til opbevaring.** Utsigtet aktivering af start-stop-kontakten er forbundet med kvæstelsesfare.

- **Sørg for, at sprøjtepipstolen og basisenheden er monteret komplet og forsynet med alle tætningsselementer.** Kun derved sikres sprøjtemalingssystemets funktion og sikkerhed.
- **Sørg for, at en af de dysehætter, der fulgte med sprøjtepipstolen, er monteret.** Kun derved sikres sprøjtemalingssystemets funktion og sikkerhed.

### Tilslutning af luftslange (se billeder A1–A2)

Tilslutning af basisenheden:

- Monter en bajonetlås (18) fra luftslangen iht. pilemarkeringerne i udsparringen på tilslutningen (25) til basisenheden.
- Drej bajonetlåsen 1/4 omgang med uret.

Tilslutning til sprøjtepipstolen:

- Monter den anden bajonetlås (18) fra luftslangen iht. pilemarkeringerne i udsparringen på tilslutningen (4) til sprøjtepipstolen.
- Drej bajonetlåsen 1/4 omgang med uret.

**Bemærk!** Fjern udluftningsslangen (17) (1/4 omdrejning af bajonetlåsen (18) mod udret, og træk bajonetlåsen (18) ud af tilslutningen (4), før du ifylder sprøjtematerialet).

### Montering af bærerem (se billede B)

For at du kan være fleksibel og nå alle flader, der skal behandles, kan du hænge basisenheden omkring med bærebæltet (26).

- Sæt en bælteende i hvert øje (27).

## Brug

- **Tag altid akkuen ud af el-værktøjet, før der arbejdes på el-værktøjet (f.eks. vedligeholdelse, værktøjsskift osv.) samt før det transporteres og lægges til opbevaring.** Utilsigtet aktivering af start-stop-kontakten er forbundet med kvæstelsesfare.

### Arbejdsforberedelse

- **Det er ikke tilladt at udføre sprøjtearbejde i nærheden af vandløb og søer eller i områder i umiddelbar nærhed af disse.**
- Kontroller ved køb af farver, lakker og sprøjtemidler, at de er miljøvenlige.

### Sprøjteflade forberedes

Sprøjtefladen skal være ren, tør og fedtfri.

- Gør glatte flader ru og fjern herefter slibestøvet.
- Når produktet er i brug, kan alle overflader, der ikke er tildækket, blive snavset af sprøjtetågen. Forbered derfor sprøjteoverfladens omgivelser grundigt:
- Tildæk gulve, indretningsgenstande, døre, vinduer samt dør- og vindueskarme etc. grundigt. Ved tildækning af gulve anbefales det f.eks. at bruge malerfleecе.
  - Fastgør afdækningsmaterialet. Hvis afdækningsmaterialet ikke fastgøres tilstrækkeligt, kan det løsnes som følge af den kraftige luftstrøm eller blæse væk.

- **Tildæk stikkontakter og afbrydere grundigt.** Stikkontakter og afbrydere, der ikke er tilstrækkeligt tildækket, kan føre til kortslutning og øge risikoen for at få stød.

### Klargør sprøjtematerialet

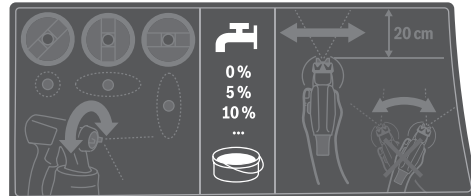

- **Sørg under fortyndingen for, at sprøjtematerialet og fortyndingsmiddel passer sammen.** Anvendes et forkert fortyndingsmiddel, kan der opstå klumper, der tilstopper sprøjtepipstolen.
- **Når du fortynder sprøjtematerialet, skal du sikre, at blandingens flammepunkt efter fortynding stadig ligger over 55 °C.** Fortyndingen af f.eks. opløsningsmiddelholdige lakker reducerer flammepunktet.
- **Vær opmærksom på, om malingen er egnet til brug i et sprøjtemalingssystem. Det fremgår af producentens oplysninger i vejledningen eller databladet. Brug aldrig malinger, der ifølge producentens anvisninger er uegnede.**
  - Rør sprøjtematerialet godt igennem. Hvis sprøjtematerialet anvendes ved stuetemperatur, opnås et bedre sprøjtebillede.
  - Fortynd eventuelt sprøjtematerialet. Hvis du ikke får et godt sprøjtebillede ved prøvesprøjtning, skal du fortynde sprøjtematerialet i 5 %-trin, indtil du opnår et optimalt sprøjtebillede.

Sprøjtemateriale	Anbefalet fortynding
Træbeskyttelsesmiddel, vand, olie, 0 % tyndflydende lasurer	
Imprægneringer, rustbeskyttelsesgrundere	0–5 %
Opløsningsmiddel- eller vandfortyndbare (anbefales) lakfarver, grundere, radiatormalinger, tykflydende lasurer	min. 5 %

### Fortyndingstabel

Sprøjtemateriale [ml]	Fortyndingsmiddel [ml] til fortynding		
	5 %	10 %	15 %
300	15	30	45
400	20	40	60
500	25	50	75
600	30	60	90

### Ifyldning af sprøjtematerialet (se billeder C1-C2)

**Bemærk!** Fjern udluftningsslangen (17) (1/4 omdrejning af bajonetlåsen (18) mod udret, og træk bajonetlåsen (18) ud af tilslutningen (4), før du ifylder sprøjtematerialet).

til sprøjtearbejde på liggende genstande **forfra** i retning mod dyse-/lufthætten

til sprøjtearbejde over hovedhøjde **tilbage** i retning mod håndgrebet

- Før du bruger store beholdere skal du fylde sprøjtematerialet om i en mindre omfyldningsbeholder (f.eks. 10 l vægmaling i en tom 2,5 l- eller 5,0 l-beholder).
- Skru beholderen **(7)** af sprøjtepipistolen.
- Fyld sprøjtematerialet **op til maks. 800-markeringen** i beholderen **(7)**.
- Drej stigørret **(12)**, så sprøjtematerialet kan sprøjtes, uden at der er rester tilbage.
- Gennemfør en prøvesprøjtning på en testflade.

Når du har opnået et optimalt sprøjtebillede, kan du starte sprøjtearbejdet.

eller

Hvis sprøjteresultatet ikke tilfredsstillende, eller der ikke kommer farve ud: (se "Afhjælpning af fejl", Side 87)

## Ibrugtagning

- **Tag altid akkuen ud af el-værktøjet, før der arbejdes på el-værktøjet (f.eks. vedligeholdelse, værktøjsskift osv.) samt før det transporteres og lægges til opbevaring.** Utilsigtet aktivering af start-stop-kontakten er forbundet med kvæstelsesfare.
- **Sørg for, at basisenheden ikke kan opsuge hverken støv eller anden form for snavs under brug.**
- **Sørg for, at der aldrig sprøjtes på basisenheden.**
- **Afbryd sprøjtemalingen, hvis der kommer væske ud andre steder end ad den beregnede dyse, og bring atter sprøjtepipistolen i korrekt stand.** Fare for elektrisk stød.
- **Sprøjt ikke på dig selv, andre personer eller dyr.**

## Tænding (se billede D)

- Sæt akkuen i.
- Tag sprøjtepipistolen i hånden og ret den mod sprøjtefladen.
- Skub tænd/sluk-knappen **(20)** fremad.
- Tryk på betjeningsknappen **(6)** på sprøjtepipistolen.

**Bemærk!** Hvis basisenheden er tændt, kommer der altid luft ud af lufthætten **(2)**.

## Sluk

- Slip betjeningsknappen **(6)**, og skub tænd/sluk-knappen **(20)** bagud.
- Fjern akkuen.

## Arbejdsvejledning

### Sprøjtning (se billede E)

**Bemærk:** Vær opmærksom på vindretningen, når du benytter el-værktøjet i det fri.

- Gennemfør først en prøvesprøjtning og indstil sprøjtebillede og sprøjtemateriale mængden, så begge dele passer

til sprøjtematerialet.

Se, hvordan du foretager indstillinger, i følgende afsnit.

- Hold altid sprøjtepipistolen i en jævn afstand på 15–20 cm lodret i forhold til sprøjtegenstanden.
  - Start sprøjtearbejdet uden for sprøjtefladen.
  - Bevæg sprøjtepipistolen ensartet enten vandret eller lodret afhængigt af det indstillede sprøjtebillede. Der opnås en ensartet overfladekvalitet, hvis banerne overlapper hinanden med 4–5 cm.
  - Ved sprøjtearbejder på liggende emner eller ved sprøjtearbejder over hovedhøjde skal du holde sprøjtepipistolen lidt på skrå og bevæge dig bagud og væk fra den flade, der skal males.
- Fare for at falde! Vær opmærksom på eventuelle forhindringer.**
- Undgå afbrydelser i sprøjtefladen.

En jævn føring af sprøjtepipistolen giver en jævn overfladekvalitet.

En ujævn afstand og sprøjtevinkel fører til stærk farvetågedannelse og dermed til en ujævn overflade.

- Afslut sprøjtearbejdet uden for sprøjtefladen.
- Sprøjt aldrig, indtil beholderen til sprøjtemateriale er tom. Hvis stigerørret ikke længere er nede i sprøjtematerialet, afbrydes sprøjtestrålen, og der opstår en uensartet overflade.
- Når du holder pause eller har fyldt beholderen **(7)**, skal du kontrollere dysehætten **(9)** og lufthætten **(2)** og rengøre dem efter behov.
  - Hvis sprøjtematerialet aflejres på lufthætten **(2)** eller dysehætten, skal du rengøre delene med en egnet børste eller en fugtig klud.

## Indstilling af sprøjtebillede

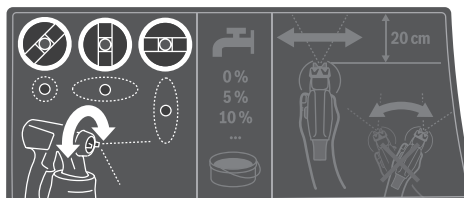





- **Betjen aldrig betjeningsknappen (6), mens du indstiller på luftkappen (2).**

- Drej luftkappen **(2)** til den ønskede position.







Luftkappe	Sprøjtestråle	Anvendelse
		lodret flad stråle til vandret arbejdsretning
		rund stråle til hjørner, kanter og vanskeligt tilgængelige steder

#### Indstilling af sprøjtemateriemængde (se billede F) (PAINTVolume)

- Drej indstillingshjulet (5) for at indstille den ønskede sprøjtemateriemængde:
  - : min. sprøjtemateriemængde,
  - + : maks. sprøjtemateriemængde.
- Start med at lave en sprøjteprøve med minimal sprøjtemateriemængde, og forøg gradvist mængden af sprøjtemateriale, indtil det ønskede sprøjtebillede er opnået. Hvis du ikke kan få et tilfredsstillende sprøjtebillede, skal du fortynde sprøjtematerialet i 5 %-trin Klargør sprøjtematerialet.

**Bemærk:** Intensiteten af den påførte farve afhænger meget af bevægelseshastigheden.

Sprøjtematerialemængde	Indstilling	
For meget sprøjtemateriale på sprøjtefladen	Sprøjtemateriemængden skal reduceres. – Drej indstillingshjulet (5) i retningen –.	
For lidt sprøjtemateriale på sprøjtefladen	Sprøjtemateriemængden skal øges. – Drej indstillingshjulet (5) i retningen +.	

#### Fugtning af tapeter

For at gøre det lettere at fjerne tapetet kan du fugte det med varmt vand (maks. 55 °C). Brug i den forbindelse den grå dysehætte (9).

#### Temperaturafhængig overbelastningsbeskyttelse

Ved korrekt brug kan el-værktøjet ikke blive overbelastet. Ved for kraftig belastning eller overskridning af den tilladte batteri-temperatur afbryder el-værktøjets elektronik, indtil værktøjet igen befinder sig i det optimal driftstemperaturområde.

#### Arbejds pauser og transport (se billeder G–H)

For at lette transporten af sprøjtemalingssystemet er basisenheden forsynet med et bærehåndtag (21) og en bæremrem (26).

Under arbejdet kan basisenheden (19) ved hjælp af bæremremmen (26) hænge tværs over skulderen.

I arbejds pauserne kan sprøjte pistolen (1) anbringes på et plant arbejdsbord. Så kan der ikke løbe sprøjtemateriale ud.

#### ► Anbring altid sprøjte pistolen oprejst på en jævn overflade, når den er fyldt med sprøjtemateriale.

Sprøjtematerialet kan løbe ud, hvis sprøjte pistolen lægges ned.

## Vedligeholdelse og service

### Vedligeholdelse og rengøring

- **Tag altid akkuen ud af el-værktøjet, før der arbejdes på el-værktøjet (f.eks. vedligeholdelse, værktøjsskift osv.) samt før det transporteres og lægges til opbevaring.** Utløst aktivering af start-stop-kontakten er forbundet med kvæstelsesfare.
- **El-værktøj og el-værktøjets ventilationsåbninger skal altid holdes rene for at sikre et godt og sikkert arbejde.**
- **Rengør straks sprøjtemalingssystemets enkeltdele grundigt efter hver brug, herunder især alle farve-transporterende dele.** En korrekt rengøring er en forudsætning for, at sprøjte pistolen virker problemfrit og sikkert. Der hættes ikke for skader ved manglende eller forkert rengøring.

### Reservebeholder (tilbehør) (se billede J)

I reservebeholderen (8) med låg kan du opbevare sprøjtemateriale lufttæt med henblik på senere brug.

### Rengøring efter brug af vandbaseret maling (se billede K)

- Rengør altid sprøjte pistolen og beholderen til sprøjtemateriale med varmt vand.
- Rengør aldrig dyse- og luftboringerne på sprøjte pistolen med spidse genstande.
- Sluk basisenheden (19), og fjern luftslangen (17) fra sprøjte pistolen (1).
- Løsn beholderen (7) fra sprøjte pistolen (1).
- Hold beholderen (7) under stigerøret (12), og tryk på betjeningsknappen (6) til sprøjte pistolen, så sprøjtematerialet kan løbe tilbage i beholderen.
- Tøm beholderen (7) helt.
- Sprøjtematerialet kan opbevares i en lufttæt lukket malingsbeholder og bruges på et senere tidspunkt. Brug i den forbindelse f.eks. reservebeholderen (8) med låg eller den originale sprøjtematerialebeholder.
- Rengør beholderen (7).
- Afmonter stigerøret (12) med beholderpakningen (14), og skyl det godt.
- Fastgør stigerøret (12) med beholderpakningen (14) på sprøjte pistolen igen.
- Fyld beholderen (7) med varmt vand, og fastgør den til sprøjte pistolen (1) igen.
- Slut luftslangen (17) til sprøjte pistolen (1) igen.

- Sprøjt, indtil der kun kommer klart vand ud. Fyld eventuelt beholderen igen med vand.
- Fjern også luftslangen (17) og basisenheden (19) fra sprøjtepipistolen (1).
- Rengør om nødvendigt basisenheden med en fugtig klud, og fjern derefter basisenheden (19) og luftslangen (17) fra rengøringsområdet.
- Afmonter omløbermøtrikken (3), lufthætten (2), tætningsskiven (11), dysehætten (9) med O-ringen (10) og stigerøret (12) med beholdertætningen (14). Sørg i den forbindelse for, at O-ringen (10) forbliver på dysehætten.
- Rengør med en rengøringsbørste alle malingstransportrende dele i en beholder med varmt vand. Rengør også malingskanalen (16) på sprøjtepipistolen (1).
- Kontroller, at stigerøret (12) med beholderpakningen (14) er fri for sprøjtemateriale og ubeskadiget.
- Rengør udluftningsboringen (15) med en egnet rengøringsbørste.
- Rengør beholderen (7) og sprøjtepipistolen (1) udvendigt med en fugtig klud.
- Sørg for, at alle dele er helt tørre, før de samles.
- Monter sprøjtemalingsystemet igen i omvendt rækkefølge. Skub beholderpakningen (14) opad igen og ind i noten på stigerøret (12). Sørg for, at beholderpakningen er placeret nøjagtigt i noten på stigerøret hele vejen rundt, så sprøjtepipistolen er helt tæt. Sørg for at skubbe stigerøret (12) på farvekanalen (16), indtil det ikke kan komme længere.

#### Rengøring efter brug af opløsningsmiddelbaseret maling (se billede K)

- Rengør altid sprøjtepipistolen og beholderen til sprøjtematerialet med en fortynder, der passer til det anvendte sprøjtemateriale.
- Rengør aldrig dyse- og luftboringerne på sprøjtepipistolen med spidse genstande.
- Brug egnede handsker, når du udfører rengøringsarbejde med opløsningsmidler og opløsningsmiddelbaseret maling.
- Sluk basisenheden (19), og fjern luftslangen (17) fra sprøjtepipistolen (1).
  - Rengør om nødvendigt basisenheden med en klud fugtet med fortynder, og fjern derefter basisenheden (19) og luftslangen (17) fra rengøringsområdet.
  - Løsn beholderen (7) fra sprøjtepipistolen (1). Hold beholderen (7) under stigerøret (12), og tryk på betjeningsknappen (6) til sprøjtepipistolen, så sprøjtematerialet kan løbe tilbage i beholderen.
  - Tøm beholderen (7) helt. Sprøjtematerialet kan opbevares i en lufttæt lukket malingsbeholder og bruges på et senere tidspunkt. Brug i den forbindelse f.eks. reservebeholderen (8) med låg eller den originale sprøjtematerialebeholder.
  - Rengør beholderen (7).

- Afmonter stigerøret (12) med beholderpakningen (14), og skyl det godt. Fastgør stigerøret (12) med beholderpakningen (14) på sprøjtepipistolen igen.
- Fyld beholderen (7) halvt op med opløsningsmiddel, og fastgør den til sprøjtepipistolen (1) igen.
- Ryst sprøjtepipistolen flere gange. Undgå i den forbindelse at sprøjte med fortynderen. **Fare for eksplosion.**
- Løsn beholderen (7) fra sprøjtepipistolen (1), og tøm den helt ud i en materialedåse, der kan lukkes.
- Afmonter omløbermøtrikken (3), lufthætten (2), tætningsskiven (11), dysehætten (9) med O-ringen (10) og stigerøret (12) med beholdertætningen (14). Sørg i den forbindelse for, at O-ringen (10) forbliver på dysehætten.
- Rengør med en rengøringsbørste alle malingstransportrende dele i en beholder med fortynder. Rengør også malingskanalen (16) på sprøjtepipistolen (1).
- Kontroller, at stigerøret (12) med beholderpakningen (14) er fri for sprøjtemateriale og ubeskadiget. Rengør beholderpakningen (14) igen med fortynder efter behov.
- Rengør udluftningsboringen (15) med en egnet rengøringsbørste.
- Sørg for, at alle dele er helt tørre, før de samles.
- Monter sprøjtemalingsystemet igen i omvendt rækkefølge. Skub beholderpakningen (14) opad igen og ind i noten på stigerøret (12). Sørg for, at beholderpakningen er placeret nøjagtigt i noten på stigerøret hele vejen rundt, så sprøjtepipistolen er helt tæt. Sørg for at skubbe stigerøret (12) på farvekanalen (16), indtil det ikke kan komme længere.

#### Rengøring af luftfilter (se billede I)

- Luftfilteret (28) skal rengøres med jævne mellemrum. Hvis luftfilteret er meget snavset, skal det udskiftes.
- Åbn luftfilterafdækningen (23).
  - Fjern luftfilteret (28).
  - Let tilsmudsning: Bank luftfilteret (28) rent.
  - eller  
Kraftig tilsmudsning: Rengør luftfilteret (28) under rindende vand, og lad det derefter tørre godt for at undgå skimmel dannelse.
  - eller  
Udskift luftfilteret (28).
  - Sæt luftfilteret i igen.
  - Luk luftfilterafdækningen (23) igen.
- **Brug aldrig sprøjtemalingsystemet uden luftfilter.** Der kan komme smudspartikler ind i motorrummet, så det bliver ødelagt.

### Materialebortskaffelse

Forurenet fortynder, rester af sprøjtemateriale og rester af fortynder skal bortskaffes fagligt og miljømæssigt korrekt. Læs og overhold fabrikantens bortskaffelsesforskrifter samt de lokale forskrifter vedr. bortskaffelse af specialaffald. Miljøskadelige kemikalier må ikke trænge ned i undergrunden, grundvandet, damme eller floder. Hæld aldrig miljøskadelige kemikalier i kloakken!

### Leje

- Før du stiller sprøjtemalingsssystemet til opbevaring, skal du rengøre systemet grundigt og lade alle dele tørre, før systemet samles igen.

Hvis finsprøjtesystemet ikke er i brug, bruges gummibåndet sammen med stiften på basisenheden (19) som praktisk opbevaringsmulighed til luftslangen (17) (se billede).

Hvis finsprøjtesystemet ikke er i brug, bruges gummibåndet sammen med stiften på basisenheden (19) som praktisk opbevaringsmulighed til luftslangen (17).

### Afhjælpning af fejl

Problem	Årsag	Afhjælpning
Sprøjtemateriale dækker ikke rigtigt	Sprøjtemateriale mængde er for lille	Drej indstillingshjulet (5) i retningen +
	Afstand til sprøjteflade er for stor	Reducer sprøjteafstand
	For lidt sprøjtemateriale på sprøjteflade, der sprøjtes for sjældent hen over sprøjteflade	Sprøjt noget oftere hen over sprøjteflade
Sprøjtemateriale er for tykflydende	Sprøjtemateriale er for tykflydende	Fortynd sprøjtematerialet igen, og gennemfør prøvesprøjtning
	Der er påført for meget sprøjtemateriale	Drej indstillingshjulet (5) i retningen -
	Afstand til sprøjteflade er for lille	Øg sprøjteafstand
Sprøjtemateriale løber efter påføring	Sprøjtemateriale er for tyndflydende	Tilsæt originalt sprøjtemateriale
	Der er sprøjtet alt for ofte over det samme sted	Fjern farve og sprøjt ikke så ofte hen over et sted ved næste sprøjteforsøg
For grov forstøvning	Sprøjtemateriale mængde er for høj	Drej indstillingshjulet (5) i retningen -
	Dysenål (13) er snavset	Rengør dysenålen
	Sprøjtemateriale er for tykflydende	Fortynd sprøjtematerialet igen, og gennemfør prøvesprøjtning
Luftfilter (28) er meget snavset	Luftfilter (28) er meget snavset	Udskift luftfilteret
	Der er påført for meget sprøjtemateriale	Drej indstillingshjulet (5) i retningen -
For stærk farvetåge	Afstand til sprøjteflade er for stor	Reducer sprøjteafstand
Sprøjtestråle pulserer	For lidt sprøjtemateriale i beholder	Påfyld sprøjtemateriale
	Udluftningsboring (15) på stigerør (12) er tilstoppet	Rengør stigerør og udluftningsboring
	Stigerør (12) sidder løst	Skub stigerøret på malingskanalen (16), indtil det ikke kan komme længere
	Dysehætte (9) sidder løst	Spænd dysehætten
	Luftfilter (28) er meget snavset	Udskift luftfilteret
Der drypper sprøjtemateriale fra dysehætten	Sprøjtemateriale er for tykflydende	Fortynd sprøjtematerialet igen, og gennemfør prøvesprøjtning
	Aflejring af sprøjtemateriale på dysehætten (9), dysenålen (13) og lufthætten (2)	Rengør dysehætte, dysenål og lufthætte
	Dysehætte (9) sidder løst	Spænd dysehætten
Der kommer ikke sprøjtematerialet ud af dysehætten	Stigerør (12) sidder løst	Skub stigerøret på malingskanalen (16), indtil det ikke kan komme længere
	Dysenål (13) er tilstoppet	Rengør dysenålen
	Stigerør (12) er tilstoppet	Rengør stigerøret

Problem	Årsag	Afhjælpning
	Udluftningsboring (15) på stigerør (12) er tilstoppet	Rengør stigerør og udluftningsboring
	Beholderpakning (14) mangler eller er beskadiget	Skub beholderpakningen over stigerøret og ind i noten
	Sprøjtemateriale er for tykflydende	Fortynd sprøjtematerialet igen, og gennemfør prøvesprøjtning
	Sprøjtemateriale tilsmudset (malingsklumper)	Tøm sprøjtepipstolen helt, og rengør den; før sprøjtematerialet gennem indfyldningssien ved fyldning

## Kundeservice og anvendelsesrådgivning

Kundeservice besvarer dine spørgsmål vedr. reparation og vedligeholdelse af dit produkt samt reservedele. Eksplosions tegninger og oplysninger om reservedele finder du også på: [www.bosch-pt.com](http://www.bosch-pt.com)

Bosch-anvendelsesrådgivningsteamet hjælper dig gerne, hvis du har spørgsmål til produkter og tilbehørsdele.

Produktets 10-cifrede typenummer (se typeskilt) skal altid angives ved forespørgsler og bestilling af reservedele.

### Dansk

Bosch Service Center

Telegrafvej 3

2750 Ballerup

På [www.bosch-pt.dk](http://www.bosch-pt.dk) kan der online bestilles reservedele eller oprettes en reparations ordre.

Tlf. Service Center: 44898855

Fax: 44898755

E-Mail: [vaerktoej@dk.bosch.com](mailto:vaerktoej@dk.bosch.com)

### Du finder adresser til andre værksteder på:

[www.bosch-pt.com/serviceaddresses](http://www.bosch-pt.com/serviceaddresses)

## Transport

De anbefalede lithium-ion-akkuer overholder bestemmelserne om farligt gods. Akkuerne kan transporteres af brugeren på offentlig vej uden yderligere pålæg.

Ved forsendelse gennem tredjemand (f.eks.: lufttransport eller spedition) skal særlige krav vedr. emballage og mærkning overholdes. Her skal man kontakte en fagegodseksper, før forsendelsesstykket forberedes.

Send kun akkuer, hvis huset er ubeskadiget. Tilkøb åbne kontakter, og indpak akkuen på en sådan måde, at den ikke kan bevæge sig i emballagen. Følg venligst også eventuelle, videreførende, nationale forskrifter.

## Bortskaffelse



Sprøjtepipstol, akkuer, tilbehør og emballage skal genbruges på en miljøvenlig måde.



Smid ikke el-værktøj og akkuer/batterier ud sammen med det almindelige husholdningsaffald!

## Svensk

## Säkerhetsanvisningar

### Allmänna säkerhetsanvisningar för elverktyg

#### ⚠ VARNING

Läs alla säkerhetsvarningar, instruktioner och specifikationer

som tillhandahålls med detta elverktyg. Fel som uppstår till följd av att instruktionerna nedan inte följts kan orsaka elstöt, brand och/eller allvarliga personskador.

#### Förvara alla varningar och anvisningar för framtida bruk.

Begreppet Elverktyg hänför sig till nätdrivna elverktyg (med nätsladd) och till batteridrivna elverktyg (sladdlösa).

### Arbetsplatssäkerhet

- ▶ **Håll ditt arbetsområde rent och väl upplyst.** Ostädade och mörka areor ökar olycksrisken.
- ▶ **Använd inte elverktyget i explosionsfarliga omgivelser när det t.ex. finns brännbara vätskor, gaser eller damm.** Elverktygen alstrar gnistor som kan antända dammet eller gaserna.
- ▶ **Håll under arbetet med elverktyget barn och obehöriga personer på betryggande avstånd.** Om du störs av obehöriga personer kan du förlora kontrollen över elverktyget.

### Elektrisk säkerhet

- ▶ **Elverktygets stickpropp måste passa till vägguttaget. Stickproppen får absolut inte förändras. Använd inte adapterkontakter tillsammans med skyddsjordade elverktyg.** Oförändrade stickproppar och passande vägguttag reducerar risken för elstöt.
- ▶ **Undvik kroppskontakt med jordade ytor som t. ex. rör, värmeelement, spisar och kylskåp.** Det finns en större risk för elstöt om din kropp är jordad.
- ▶ **Skydda elverktyg mot regn och väta.** Tränger vatten in i ett elverktyg ökar risken för elstöt.
- ▶ **Missbruka inte nätsladden. Använd inte nätsladden för att bära eller hänga upp elverktyget och inte heller för att dra stickproppen ur vägguttaget.** Skadade eller tillrasslade ledningar ökar risken för elstöt.
- ▶ **När du arbetar med ett elverktyg utomhus använd endast förlängningssladdar som är avsedda för**

**utomhusbruk.** Om en lämplig förlängningssladd för utomhusbruk används minskar risken för elstöt.

- ▶ **Använd ett felströmsskydd om det inte är möjligt att undvika att elverktuget används i fuktig miljö.** Felströmsskyddet minskar risken för elstöt.

#### **Personsäkerhet**

- ▶ **Var uppmärksam, kontrollera vad du gör och använd elverktuget med förnuft. Använd inte ett elverktyg när du är trött eller om du är påverkad av droger, alkohol eller mediciner.** Under användning av elverktyg kan även en kort uppmärksamhet leda till allvarliga kroppsskador.
- ▶ **Använd personlig skyddsutrustning. Använd alltid skyddsglasögon.** Användning av personlig skyddsutrustning, som t. ex. dammfiltermask, halkfria säkerhetsskor, skyddshjälm och hörselskydd, som är anpassade för användningsområdet, reducerar risken för kroppsskada.
- ▶ **Undvik oavsiktlig igångsättning. Kontrollera att elverktuget är frånkopplat innan du ansluter stickproppen till vägguttaget och/eller ansluter/tar bort batteriet, tar upp eller bär elverktuget.** Om du bär elverktuget med fingret på strömställaren eller ansluter påkopplat elverktyg till nätströmmen kan olycka uppstå.
- ▶ **Ta bort alla inställningsverktyg och skruvnycklar innan du startar elverktuget.** Ett verktyg eller en nyckel i en roterande komponent kan medföra kroppsskada.
- ▶ **Undvik onormala kroppsställningar. Se till att du alltid står stadigt och håller balansen.** I detta fall kan du lättare kontrollera elverktuget i oväntade situationer.
- ▶ **Bär lämpliga arbetskläder. Bär inte löst hängande kläder eller smycken. Håll håret och kläderna borta från rörliga delar.** Löst hängande kläder, långt hår och smycken kan dras in av roterande delar.
- ▶ **När elverktyg används med dammsugnings- och uppsamlingsutrustning, se till att dessa är rätt monterade och används på korrekt sätt.** Användning av dammsugning minskar de risker damm orsakar.
- ▶ **Låt inte vanan att ofta använda verktygen göra att du blir slarvig och ignorerar verktygets säkerhetsprinciper.** En vårdslös åtgärd kan leda till allvarlig personskada inom bråkdelen av en sekund.

#### **Korrekt användning och hantering av elverktyg**

- ▶ **Överbelasta inte elverktuget. Använd rätt elverktyg för det jobb du tänker göra.** Med ett lämpligt elverktyg kan du arbeta bättre och säkrare inom angivet effektområde.
- ▶ **Ett elverktyg med defekt strömställare får inte längre användas.** Ett elverktyg som inte kan kopplas in eller ur är farligt och måste repareras.
- ▶ **Dra stickproppen ur vägguttaget och/eller ta bort batteriet, om det kan tas ut ur elverktuget, innan inställningar utförs, tillbehörsdelar byts ut eller elverktuget lagras.** Denna skyddsåtgärd förhindrar oavsiktlig inkoppling av elverktuget.

- ▶ **Förvara elverktuget oåtkomliga för barn. Låt elverktuget inte användas av personer som inte är förtrogna med dess användning eller inte läst denna anvisning.** Elverktuget är farliga om de används av oerfarna personer.
- ▶ **Underhåll elverktyg och tillbehör omsorgsfullt. Kontrollera att rörliga komponenter fungerar felfritt och inte kärvar, att komponenter inte brustit eller skadats och kontrollera orsaker som kan leda till att elverktugets funktioner påverkas menligt. Låt skadade delar repareras innan elverktuget tas i bruk.** Många olyckor orsakas av dåligt skötta elverktyg.
- ▶ **Håll skärverktygen skarpa och rena.** Omsorgsfullt skötta skärverktyg med skarpa egg kommer inte så lätt i kläm och går lättare att styra.
- ▶ **Använd elverktuget, tillbehör, insatsverktyg osv. enligt dessa anvisningar. Ta hänsyn till arbetsvillkoren och arbetsmomenten.** Om elverktuget används på ett sätt som det inte är avsett för kan farliga situationer uppstå.
- ▶ **Håll handtag och greppytor torra, rena och fria från olja och fett.** Hala handtag och greppytor ger ingen säker hantering och kontroll över verktyget i oväntade situationer.

#### **Omsorgsfull hantering och användning av sladdlösa elverktyg**

- ▶ **Ladda batterierna endast i de laddare som tillverkaren rekommenderat.** Om en laddare som är avsedd för en viss typ av batterier används för andra batterityper finns risk för brand.
- ▶ **Använd endast batterier som är avsedda för aktuellt elverktyg.** Används andra batterier finns risk för kroppsskada och brand.
- ▶ **Håll gem, mynt, nycklar, spikar, skruvar och andra små metallföremål på avstånd från reservbatterier för att undvika en bygling av kontaktarna.** En kortslutning av batteriets kontakter kan leda till brännskador eller brand.
- ▶ **Om batteriet används på fel sätt finns risk för att vätska rinner ur batteriet. Undvik kontakt med vätskan. Vid oavsiktlig kontakt spola med vatten. Om vätska kommer i kontakt med ögonen uppsök dessutom läkare.** Batterivätskan kan medföra hudirritation och brännskada.
- ▶ **Använd inte batteriet eller verktyg som är skadade eller modifierade.** Skadade eller modifierade batterier kan bete sig oväntat vilket leder till brand, explosion eller risk för personskador.
- ▶ **Exponera inte ett batteri eller verktyg för brand eller för hög temperatur.** Exponering för brand eller temperaturer över 130 °C kan leda till explosion.
- ▶ **Följ alla laddningsinstruktioner och ladda inte batteriet eller verktyget utanför det temperaturomfång som specificeras i instruktionerna.** En olämplig laddning eller en laddning vid en temperatur

som ligger utanför det specificerade området kan skada batteriet och öka brandrisken.

### Service

- ▶ **Låt endast kvalificerad fackpersonal reparera elverktyget och endast med originalreservdelar.** Detta garanterar att elverktygets säkerhet upprätthålls.
- ▶ **Utför aldrig service på skadade batterier.** Service på batterier får endast utföras av tillverkaren eller auktoriserade tjänsteleverantörer.

### Säkerhetsanvisningar för finsprutsystem

- ▶ **Håll arbetsutrymmet rent, väl belyst och fritt från behållare med färg eller lösningsmedel, trasor och andra brandfarliga material.** Risk för självantändning föreligger. Funktionsdugliga brandsläckare ska alltid finnas redo.
- ▶ **Sörj för god ventilation i sprutningsområdet och för tillräcklig friskluftstillförsel i hela rummet.** Ångor från brandfarliga lösningsmedel bildar en explosiv atmosfär.
- ▶ **Spruta och rengör inte med material vars flampunkt ligger under 55 °C. Använd material som är vattenbaserade, icke-flyktiga kolväten eller liknande material.** Lättflyktiga lösningsmedel skapar en explosiv atmosfär.
- ▶ **Spruta inte nära antändningskällor såsom statiska elektricitetsgnistor, öppna lågor, antändningsflammar, varma föremål, motorer, cigaretter och gnistor vid anslutning och bortkoppling av elkablar eller hantering av brytare.** Sådana gnistor kan leda till att omgivningen antänds.
- ▶ **Spruta inga material där det inte är känt om de innebär en fara.** Okända material kan förorsaka farliga förhållanden.
- ▶ **Spruta inte kokande vatten. Spruta endast varmt vatten (max. 55 °C) utan kemiska tillsatser.**
- ▶ **Bär dessutom personlig skyddsutrustning som handskar och skyddsmask eller andningsmask vid sprutning eller hantering av kemikalier.** Om du bär lämplig skyddsutrustning är du mindre utsatt för farliga substanser.



- ▶ **Var uppmärksam på eventuella faror som utgår sprutgodset. Beakta markeringarna på behållaren eller informationer från tillverkaren av sprutgodset, inklusive uppmaningen att använda personlig skyddsutrustning.** Följ anvisningarna från tillverkaren för att minska risken för personskador orsakade av brand, gifter, karcinogener etc.
- ▶ **Håll batteriets kontakter och sprutsystemets brytare fria från färg och andra vätskor.** Om ovanstående inte beaktas kan elolyckor inträffa.
- ▶ **Håll barn under uppsikt.** På så sätt säkerställs att barn inte leker med finsprutsystemet.

- ▶ **Vid skador och felaktig användning av batteriet kan ångor träda ut. Batteriet kan börja brinna eller explodera.** Tillför friskluft och kontakta läkare vid besvär. Ångorna kan leda till irritation i andningsvägarna.
- ▶ **Öppna inte batteriet.** Detta kan leda till kortslutning.
- ▶ **Batteriet kan skadas av vassa föremål som t.ex. spikar eller skruvmejslar eller på grund av yttre påverkan.** En intern kortslutning kan uppstå och rök, explosion eller överhettning kan förekomma hos batteriet.
- ▶ **Använd endast batteriet i produkter från tillverkaren.** Detta skyddar batteriet mot farlig överbelastning.



**Skydda batteriet mot hög värme som t. ex. längre solbestrålning, eld, smuts, vatten och fukt.** Explosions- och kortslutningsrisk.



## Produkt- och prestandabeskrivning



**Läs igenom alla säkerhetsanvisningar och instruktioner.** Fel som uppstår till följd av att säkerhetsinstruktionerna och anvisningarna inte följts kan orsaka elstöt, brand och/eller allvarliga personskador.

Beakta bilden i den främre delen av bruksanvisningen.

### Ändamålsenlig användning

Elverktyget är avsett för sprutning av följande material: lösningsmedelsbaserad och (rekommenderas) vattenbaserad lackfärg, lasyr, grundmålning, klarlack, impregnering, olja och vatten.

Elverktyget är inte lämpligt för bearbetning av dispersions- och latexfärger (väggfärg) lut, bets, syrahaltiga beläggningmaterial, desinfektionsmedel, växtskyddsmedel och fasadfärger.

### Illustrerade komponenter

Numreringen av komponenterna hänvisar till illustration av elverktyget på grafiksida.

- (1) Sprutpistol
- (2) Luftlock
- (3) Huvmutter
- (4) Slanganslutning (sprutpistol)
- (5) Ställratt för sprutämnesmängd
- (6) Manöverbrytare
- (7) Behållare för sprutämne
- (8) Reservbehållare för sprutämne<sup>a)</sup>
- (9) Munstyckshylsa
- (10) O-ring
- (11) Tätningbricka
- (12) Stigrör
- (13) Munstycksnsål
- (14) Behållartätning
- (15) Avluftningshål



- (16) Färgkanal
- (17) Luftslang
- (18) Bajonettlås
- (19) Basenhet
- (20) På-/av-strömbrytare
- (21) Bärhandtag
- (22) Laddningsstatusvisning
- (23) Luftfilterskydd
- (24) Batteri
- (25) Slanganslutning (basenhet)
- (26) Bärrem
- (27) Ögla för bärrem
- (28) Luftfilter

- a) I bruksanvisningen avbildat och beskrivet tillbehör ingår inte i standardleveransen. I vårt tillbehörsprogram beskrivs allt tillbehör som finns.

## Tekniska data

Finstrålesystem	EasySpray 18V-100	
Artikelnummer	3 603 B08 0..	
Märkspänning	V=	18
Matningskapacitet	ml/min	100
Tidsåtgång för 2 m <sup>2</sup> färgsprutning	min	2
Materialbehållarens volym	ml	800
Munstyckskåpa (9) (grå)		●
– <b>Användningstyp "trä":</b>		
Spruta lösningsmedelsbaserade och vattenbaserade lackfärger, lasyr, grundmålning, klarlack och olja		
Längd på luftslangen	m	1,25
Vikt enligt EPTA-Procedure 01:2014	kg	2,1 (1,5 Ah)– 2,5 (6,0 Ah)
Tillåten omgivningstemperatur		
– Vid laddning	°C	0 ... +35
– Vid drift <sup>A)</sup> och vid lagring	°C	–20 ... +50
Rekommenderade batterier	PBA 18V...W-	
Rekommenderade laddare <sup>B)</sup>	AL 18...	

A) begränsad effekt vid temperaturer < 10 °C

B) Följande laddare är inte kompatibla med batteriet PBA:  
AL 1814 CV, AL 1820 CV, AL 1860 CV

Teknisk information medföljer batteriet.

## Buller-/vibrationsdata

Bullernivåvärde beräknat enligt **EN 62841-1**.

Den A-viktade bullernivån för enheten är typiskt **79 dB(A)**. Osäkerhet K=3 dB. Bullernivån vid arbetet kan överskrida angivna värden. **Bär hörselskydd!**

Totala vibrationsvärden  $a_{h_i}$  (vektorsumma för tre riktningar) och osäkerhet K beräknad enligt **EN 62841-1**:

$$a_{h_i} < 2,5 \text{ m/s}^2, K = 1,5 \text{ m/s}^2$$

Den vibrationsnivå och det bullervärde som anges i dessa anvisningar har uppmätts enligt en mätmetod som normerats och kan användas för att jämföra elverktyg med varandra. Mätmetoden är även lämplig för preliminär bedömning av vibrations- och bullernivån.

Den angivna vibrations- och bullernivån representerar den huvudsakliga användningen av elverktyget. Om däremot elverktyget används för andra ändamål, med andra insatsverktyg eller inte underhållits ordentligt kan vibrations- och bullernivån avvika. Då kan vibrations- och bullernivån under arbetsperioden öka betydligt under hela arbetstiden. För en exakt bedömning av vibrations- och bullernivån bör även de tider beaktas när elverktyget är avstängt eller är igång, men inte används. Detta reducerar vibrations- och bullerbelastningen för den totala arbetsperioden betydligt. Bestäm extra säkerhetsåtgärder för att skydda operatören mot vibrationernas inverkan t. ex.: underhåll av elverktyget och insatsverktygen, att hålla händerna varma, organisation av arbetsförloppen.

## Batteri

### Ladda batteriet

- **Använd endast de laddare som anges i tekniska data.**

Endast denna typ av laddare är anpassad till det litiumjonbatteri som används i elverktyget.

**Observera:** litiumjonbatterier levereras delvis laddade enligt internationella transportföreskrifter. För full effekt ska batteriet laddas helt innan första användningen.

- **Undvik att trycka på strömställaren Till/Från efter en automatisk frångkoppling av elverktyget.** Batteriet kan skadas.

### Sätta in batteriet

Skjut in det laddade batteriet i batterihållaren tills det sitter fast.

### Borttagning av batteri

För att ta ut batteriet, tryck på upplåsningsknappen och dra ut batteriet. **Bruka inte våld.**

### Indikering batteristatus

Indikeringen för batteristatus signalerar tillgänglig batterikapacitet resp. överbelastning vid påslaget elverktyg i några sekunder.

LED	Kapacitet
Fast ljus 3 × grönt	67–100 %
Fast ljus 2 × grönt	34–66 %
Fast ljus 1 × grönt	11–33 %
Blinkande ljus 1 × grönt	1–10 %
Blinkande ljus 3 × grönt	0 %

De 3 LED-lamporna för batteriets laddindikering blinkar snabbt när batteriets temperatur ligger utanför drifttemperaturområdet och/eller överbelastningsskyddet har utlöst.

### Anvisningar för korrekt hantering av batterimodulen

Skydda batterimodulen mot fukt och vatten.

Batteriet får endast lagras inom ett temperaturområde mellan  $-20^{\circ}\text{C}$  till  $50^{\circ}\text{C}$ . Låt därför inte batterimodulen t. ex. på sommaren ligga kvar i bilen.

Rengör vid tillfälle batterimodulens ventilationsöppningar med en mjuk, ren och torr pensel.

År brukstiden efter uppladdning onormalt kort tyder det på att batterierna är förbrukade och måste bytas mot nya.

Beakta anvisningarna för avfallshantering.

## Montage

- ▶ **Ta bort batteriet ur elverktyget innan åtgärder utförs på elverktyget (t.ex. underhåll, verktygsbyte) samt före transport och lagring.** Om strömställaren Till/Från oavsiktligt påverkas finns risk för personskada.
- ▶ **Se till att spraypistolen och basenheten är fullständigt monterad med alla packningar.** Endast därigenom kan färgsprutsystemets funktion och säkerhet garanteras.
- ▶ **Se till att endast den munstycksåska som medföljde denna sprutpistol monteras.** Endast därigenom kan färgsprutsystemets funktion och säkerhet garanteras.

### Ansluta luftslangen (se bild A1–A2)

Anslutning till basenheten:

- Sätt in ett bajonettlås (18) i luftslangen enligt pilmarkeringarna, i urgröpingarna på basenhetens anslutning (25).
- Vrid bajonettlåset ett kvarts varv medsols.

Anslutning till sprutpistolen:

- Sätt in det andra bajonettlåset (18) i luftslangen enligt pilmarkeringarna, i urgröpingarna på spraypistolens anslutning (4).
- Vrid bajonettlåset ett kvarts varv medsols.

**Anmärkning:** innan du fyller på med sprutämne, ta bort luftslangen (17) (ett kvarts varv på bajonettlåset (18) motsols; dra ut bajonettlåset (18) från anslutningen (4)).

### Fästa bärremmen (se bild B)

För att flexibel kunna nå alla ytor som sprutas är det möjligt att bära basenheten i en bärem (26).

- Använd vardera öglan (27) och haka i remmens respektive ändar.

## Drift

- ▶ **Ta bort batteriet ur elverktyget innan åtgärder utförs på elverktyget (t.ex. underhåll, verktygsbyte) samt**

**före transport och lagring.** Om strömställaren Till/Från oavsiktligt påverkas finns risk för personskada.

### Förberedande arbeten

- ▶ **Sprutning är inte tillåten vid vatten eller inom dess närmaste omgivning.**
- ▶ Beakta miljöegenskaperna vid inköp av målarfärger, lacker och sprutmedel.

### Förberedelse av ytan som ska sprutas

Sprutytan måste vara ren, torr och fettfri.

- Rugga upp släta ytor och avlägsna därefter slipdammet. Vid användning finns risk för att icke övertäckta ytor förorenas av sprutdimman. Förbered därför noggrant målningsytans omgivning:
- Täck golv, inredning, dörrar, fönster och dörr- och fönsterkarmar osv noga. För att skydda golven rekommenderas t.ex. fleecematta.
- Fixera täckmaterialet. Täckmaterial som inte har fixerats tillräckligt kan lossna eller blåsas bort av den kraftiga luftströmmen.
- ▶ **Täck över eluttag och brytare noga.** Eluttag och brytare som inte täckts över kan leda till kortslutning och ökar risken för elektrisk stöt.

### Förbereda sprutämnet

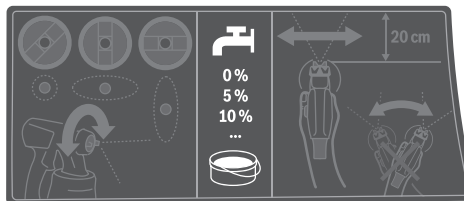

- ▶ **Se till vid utspädning att sprutmaterialet och förtunningsmedlet passar ihop.** Om felaktigt förtunningsmedel används kan klumpar uppstå som sätter igen sprutpistolen.
- ▶ **När du förtunnar sprutämnet, observera att blandningens flampunkt efter förtunnningen ligger över  $55^{\circ}\text{C}$  igen.** Förtunning av t. ex. lösningsmedelhaltiga lacker sänker flampunkten.
- ▶ **Observera färgtillverkarens uppgifter för sprutegenskaper, t.ex. i tekniska datablad. Var noga med att inte använda färg som inte är lämpliga för användningen enligt tillverkarens uppgift.**
  - Rör om ordentligt i materialet. Materialet ger ett bättre sprutmönster om det är rumstempererat.
  - Späd eventuellt ut materialet. Om inget tillfredsställande sprutmönster uppnås vid provsprutning, förtunna materialet i steg om 5 % tills ett optimalt sprutmönster har uppnåtts.

Material	Rekommenderad förtunning
Träskyddsmedel, vatten, oljor, tunnflytande lasyrer	0 %
Impregneringar, rostskyddsgrundmålning	0–5 %
Lackfärger som kan spädas ut med lösningsmedel eller vatten (rekommenderas), grundfärger, elementlack, trögflytande lasyrer	Minst 5 %

#### Förtunningstabell

Sprutmaterialet [ml]	Förtunningsmedel [ml] för förtunning		
	5 %	10 %	15 %
300	15	30	45
400	20	40	60
500	25	50	75
600	30	60	90

#### Fylla på sprutämne (se bild C1–C2)

**Anmärkning:** innan du fyller på med sprutämne, ta bort luftslangen (17) (ett kvarts varv på bajonettlåset (18) motsols; dra ut bajonettlåset (18) från anslutningen (4)).

- för sprutarbete på liggande objekt **framåt** i riktning mot munstycks-/luftkåpan
- för sprutarbeten över huvudet **bakåt** i riktning mot handtaget
- Om stora behållare används, fyll vid behov på sprutämnet i en mindre behållare (t. ex. 10 l väggfärg till en tom behållare på 2,5 eller 5,0 l).
  - Skruva av behållaren (7) från sprutpistolen.
  - Fyll på sprutämnet **max till 800-markeringen** i behållaren (7).
  - Vrid stigröret (12) så att sprutämnet kan sprutas nästan tills det är slut:
  - Provspruta på en testyta.

När du har fått en optimal sprutbild kan sprutningen startas.

eller  
Om resultatet inte är tillfredsställande, eller om ingen färg kommer ut: (se „Störningsåtgärder“, Sidan 96)

#### Driftstart

- ▶ **Ta bort batteriet ur elverktyget innan åtgärder utförs på elverktyget (t.ex. underhåll, verktygsbyte) samt före transport och lagring.** Om strömställaren Till/Från oavsiktligt påverkas finns risk för personskada.
- ▶ **Se till att basenheten inte kan suga in damm eller andra föroreningar under driften.**
- ▶ **Se till att inte spruta mot basenheten.**
- ▶ **Avbryt sprayningen om vätska träder ut någon annanstans än genom avsett munstycke och korrigerar.** Risk för elstöt föreligger.
- ▶ **Se till att du inte sprutar färg på dig själv, andra personer eller djur.**

#### Slå på (se bild D)

- Sätt in batteriet.
- Ta tag i sprutpistolen och rikta den mot sprutytan.
- Skjut på-/avknappen (20) framåt.
- Tryck på brytaren (6) på spraypistolen.

**Anmärkning:** När basenheten är igång strömmar det alltid ut luft ur luftkåpan (2).

#### Stänga av

- Slapp manöverbrytaren (6) och skjut på-/avknappen (20) bakåt.
- Ta ut batteriet.

#### Arbetsanvisningar

##### Spraya (se bild E)

**Observera:** beakta vindriktningen om du använder elverktyget utomhus.

- Utför först en provsprutning och ställ in sprutmönstret och materialmängden efter det material som används. Inställningarna beskrivs i nästa avsnitt.
- Håll alltid sprutpistolen på ett konstant avstånd om 15–20 cm och lodrätt mot sprutobjektet.
- Börja spruta utanför sprutytan.
- Rör sprutpistolen jämnt vågrätt eller lodrät i enlighet med sprutmönsterinställningarna. En jämn ytkvalitet uppstår när banorna överlappar varandra med 4–5 cm.
- Vid sprayning på liggande objekt eller över huvudnivå, håll spraypistolen snett och flytta dig bakåt från den sprutade ytan.

##### **Snubbelrisk! Observera potentiella hinder.**

- Undvik avbrott i sprutningen inom sprutytan. En jämn sprutpistolrörelse ger en enhetlig ytkvalitet. Ett ojämnt avstånd och varierande sprutvinkel leder till kraftig bildning av färgdimma och därigenom till skiftande yta.

– Avsluta sprutningen utanför sprutytan. Spruta aldrig tills materialbehållaren är helt tom. Om röret inte längre når materialet avbryts strålen och en ojämn yta uppstår.





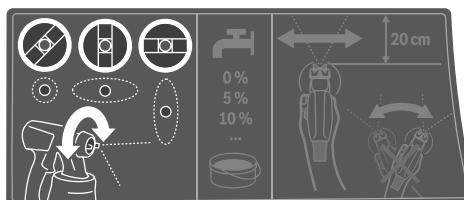

- Kontrollera efter pauser eller påfyllning av behållaren (7) munstycksåpan (9) och luftkåpan (2) och rengör dem vid behov.
- Om sprutämnet samlas på luftkåpan (2) eller munstycksåpan, rengör komponenterna med en lämplig borste eller fuktig trasa.

#### Inställning av sprutbild



► **Aktivera inte brytaren (6) medan luftkåpan (2) ställs in.**



- Vrid luftkåpan (2) till önskad position.

Luftlock	Sprutstråle	Användning
		vågrät platt stråle för vertikal arbetsriktning
		lodrät platt stråle för horisontell arbetsriktning
		Rund stråle för hörn, kanter och svårtillgängliga platser

**Ställa in mängden sprutämne (se bild F) (PAINTVolume)**

- Vrid reglaget (5) för att ställa in önskad mängd sprutämne:
  - : minimal mängd sprutämne,
  - + : maximal mängd sprutämne.
- Börja med en provsprutning med minsta mängd sprutämne och öka den tills önskad sprutbild har uppnåtts. Om inget tillfredsställande sprutmönster uppnås, förtunna materialet i steg om 5 % Förbereda sprutämnet.

**Observera:** färgappliseringens intensitet beror i stor grad på hastigheten hos dina rörelser.

Mängd material	Inställning	
För mycket material på ytan	Minska mängden material. – Vrid reglaget (5) i riktning –.	
För lite material på sprutytan	Öka mängden material. – Vrid reglaget (5) i riktning +.	

**Fukta tapeter**

För att enklare ta bort gamla tapeter kan du bespruta tapeterna med varmt vatten (max. 55 °C). Använd det grå munstyckslocket (9).

**Temperaturberoende överbelastningsskydd**

Elverktyget kan inte överbelastas om användning sker enligt föreskrifterna. Vid en alltför kraftig belastning eller överskridande av den tillåtna batteritemperaturen stänger

elektroniken av elverktyget tills det har återgått till det optimala drifttemperaturområdet.

**Arbetspauser och transport (se bild G–H)**

För enkel transport av färgsprutsystemet är ett handtag (21) och en axelrem (26) monterade på basenheten.

Under arbetet kan du hänga basenheten (19) över axeln med hjälp av axelremmen (26).

Under arbetspauser kan sprutpistolen (1) ställas av på en jämn arbetsyta. Inget sprutämne kan rinna ut.

- **Ställ alltid sprutpistolen upprätt på ett jämnt underlag när den är fylld med sprutämne.** Om spraypistolens ligger ner kan sprutämne träda ut.

**Underhåll och service**

**Underhåll och rengöring**

- **Ta bort batteriet ur elverktyget innan åtgärder utförs på elverktyget (t.ex. underhåll, verktygsbyte) samt före transport och lagring.** Om strömmställaren Till/Från oavsiktligt påverkas finns risk för personskada.
- **Håll elverktyget och dess ventilationsöppningar rena för bra och säkert arbete.**
- **Rengör de enskilda delarna av färgsprutsystemet grundligt direkt efter varje användning, särskilt alla komponenter som leder färg.** En fackmässig rengöring är en förutsättning för felfri och säker drift av spraypistolens. Vid felaktig eller ej fackmässig rengöring förfaller garantin.

**Reservbehållare (tillbehör) (se bild J)**

I reservbehållaren (8) med lock kan du förvara sprutämnet lufttätt för fortsatt användning.

**Rengöring efter användning av vattenbaserade färger (se bild K)**

Rengör alltid sprutpistolens och behållarens för sprutmaterialet med varmt vatten.

Rengör aldrig hålen för munstycke och luft på sprutpistolens med vassa föremål.

- Stäng av basenheten (19) och ta bort luftslangen (17) från sprutpistolens (1).
- Lossa behållaren (7) från sprutpistolens (1). Håll behållaren (7) under stigröret (12) och tryck på brytaren (6) på sprutpistolens så att sprutmaterialet kan rinna tillbaka i behållaren.
- Töm behållaren (7) helt. Sprutmaterialet kan förvaras i en lufttät behållare för senare bruk. Använd t.ex. reservbehållaren (8) med lock eller original-materialbehållaren.
- Rengör behållaren (7).
- Demontera stigröret (12) med behållartätningen (14) och spola av det ordentligt. Sätt stigröret (12) med behållartätning (14) på sprutpistolens igen.

- Fyll på behållaren (7) med varmt vatten och sätt fast den på sprutpistolen (1).
- Anslut luftslangen (17) till sprutpistolen (1) igen.
- Spruta tills endast klart vatten kommer ut. Fyll eventuellt på behållaren igen med varmt vatten.
- Ta bort luftslangen (17) från både basenheten (19) och sprutpistolen (1).
- Rengör basenheten vid behov med en fuktig trasa och ta bort basenheten (19) och luftslangen (17) från rengöringens omedelbara närhet.
- Demontera överfallsmuttern (3), luftkåpan (2), tätningsbrickan (11), munstycksåpan (9) med O-ringen (10) och stigröret (12) med behållartätningen (14).  
Se till att O-ringen (10) stannar kvar på munstycksåpan.
- Rengör alla färgledande delar i en hink med varmt vatten och en vanlig diskborste. Rengör även färgkanalen (16) på sprutpistolen (1).
- Kontrollera att stigröret (12) och behållartätningen (14) inte innehåller material och att de är oskadade.
- Rengör avluftningshålet (15) med en lämplig rengöringsborste.
- Rengör behållaren (7) och sprutpistolen (1) på utsidan med en fuktig trasa.
- Låt alla delar torka innan de monteras.
- Montera färgsprutsystemet igen i omvärd ordningsföljd. Skjut behållartätningen (14) uppåt igen i stigrörets spår (12).  
Kontrollera att behållartätningen runtom är placerad exakt i stigrörsspåret för att tätta sprutpistolen.  
Kontrollera att du skjuter stigröret (12) tillbaka till anslaget på färgkanalen (16).
- Demontera stigröret (12) med behållartätningen (14) och spola av det ordentligt.  
Sätt stigröret (12) med behållartätning (14) på sprutpistolen igen.
- Fyll på behållaren (7) till hälften med lösningsmedel och fäst den på sprutpistolen (1) igen.
- Skaka sprutpistolen flera gånger.  
Var försiktig så att du inte sprutar förtunningsmedel. **Risk för explosion.**
- Lossa behållaren (7) från sprutpistolen (1) och töm den fullständigt i en förslutningsbar materialbehållare.
- Demontera överfallsmuttern (3), luftkåpan (2), tätningsbrickan (11), munstycksåpan (9) med O-ringen (10) och stigröret (12) med behållartätningen (14).  
Se till att O-ringen (10) stannar kvar på munstycksåpan.
- Rengör alla färgledande delar i en behållare med förtunningsmedel med en vanlig diskborste. Rengör även färgkanalen (16) på sprutpistolen (1).
- Kontrollera att stigröret (12) och behållartätningen (14) inte innehåller material och att de är oskadade.  
Rengör vid behov behållarpackningen (14) igen med förtunningsmedel.
- Rengör avluftningshålet (15) med en lämplig rengöringsborste.
- Låt alla delar torka innan de monteras.
- Montera färgsprutsystemet igen i omvärd ordningsföljd. Skjut behållartätningen (14) uppåt igen i stigrörets spår (12).  
Kontrollera att behållartätningen runtom är placerad exakt i stigrörsspåret för att tätta sprutpistolen.  
Kontrollera att du skjuter stigröret (12) tillbaka till anslaget på färgkanalen (16).

### Rengöring efter användning av lösningsmedelsbaserade färger (se bild K)

Rengör sprutpistolen och sprutmaterialbehållaren med lämpligt förtunningsmedel för det sprutmaterial som används.

Rengör aldrig hålen för munstycke och luft på sprutpistolen med vassa föremål.

Bär lämpliga handskar vid rengöringsarbeten med lösningsmedel och lösningsmedelsbaserade färger.

- Stäng av basenheten (19) och ta bort luftslangen (17) från sprutpistolen (1).
- Rengör basenheten vid behov med en trasa doppad i förtunningsmedel och ta bort basenheten (19) och luftslangen (17) från rengöringens omedelbara närhet.
- Lossa behållaren (7) från sprutpistolen (1).  
Håll behållaren (7) under stigröret (12) och tryck på brytaren (6) på sprutpistolen så att sprutmaterialet kan rinna tillbaka i behållaren.
- Töm behållaren (7) helt.  
Sprutmaterialet kan förvaras i en lufttät behållare för senare bruk. Använd t.ex. reservbehållaren (8) med lock eller original-materialbehållaren.
- Rengör behållaren (7).

### Rengöra luftfiltret (se bild I)

Luftfiltret (28) måste rengöras då och då. Om luftfiltret är mycket smutsigt måste det bytas ut.

- Öppna luftfilterkåpan (23).
- Ta av luftfiltret (28).
- Lätt smuts:  
Knacka ur luftfiltret (28).  
*eller*  
kraftig smuts:  
Rengör luftfiltret (28) under rinnande vatten och låt det torka ordentligt för att undvika mögelbildning.  
*eller*  
Byt ut luftfiltret (28).
- Sätt in luftfiltret igen.
- Stäng luftfilterkåpan (23) igen.
- **Använd aldrig färgsprutsystemet utan luftfilter.**  
Smutspartiklar kan hamna i motorutrymmet och orsaka skador.

### Avfallshantering

Förorenat förtunningsmedel, materialrester och ev. rester av förtunningsmedel måste omhändertas på ett miljövänligt

sätt vid kassering. Beakta tillverkarens anvisningar för avfallshantering och lokala föreskrifterna för specialavfall. Miljöskadliga kemikalier får inte komma ut på marken, i grundvatten eller vatten. Miljöfarliga kemikalier får aldrig hällas i avloppssystemet!

### Lagring

- Innan du förvarar färgsprutsystemet, rengör det grundligt och låt alla delar torka ordentligt innan du sätter ihop dem igen.

När färgsprutsystemet inte används utgör gummibandet tillsammans med stiftet på basenheten (19) en praktisk förvaringsmöjlighet för luftslangen (17) (se bild).

När färgsprutsystemet inte används utgör gummibandet tillsammans med stiftet på basenheten (19) en praktisk förvaringsmöjlighet för luftslangen (17).

### Störningsåtgärder

Problem	Orsak	Åtgärd
Sprutämnet täcker inte korrekt	För liten mängd sprutämne	Vrid reglaget (5) i riktning +
	Avståndet till ytan är för stort	Minska sprutavståndet
	Otillräcklig mängd sprutämne på ytan, ytan sprutad för få gånger	Spruta fler gånger över ytan
	Sprutämnet är trögflytande	Förtunna på nytt sprutämnet och provspruta
Sprutämnet rinner efter appliceringen	För mycket sprutämne appliceras	Vrid reglaget (5) i riktning –
	Avståndet till ytan är för litet	Öka sprutavståndet
	Sprutämnet är för lättflytande	Tillsätt ursprungligt sprutämne
	Samma ställe har sprutats för många gånger	Ta bort färgen och undvik att spruta över samma ställe lika ofta vid nästa försök
För stor finfördelning	För mycket sprutämne	Vrid reglaget (5) i riktning –
	Munstycks nålen (13) smutsig	Rengör munstycks nålen
	Sprutämnet är trögflytande	Förtunna på nytt sprutämnet och provspruta
	Lufffiltret (28) är kraftigt nedsmutsat	Byte av lufffilter
För tät färgdimma	För mycket sprutämne appliceras	Vrid reglaget (5) i riktning –
	Avståndet till ytan är för stort	Minska sprutavståndet
Strålen pulserar	För låg sprutämneshöjd i behållaren	Fyll på sprutämne
	Avluftningshål (15) på röret (12) igensatt	Rengör rör och avluftningshål
	Stigrör (12) löst	Skjut stigröret till anslag i färgkanalen (16)
	Munstycks kåpan (9) sitter löst	Dra åt munstycks kåpan
	Lufffiltret (28) är kraftigt nedsmutsat	Byte av lufffilter
	Sprutämnet är trögflytande	Förtunna på nytt sprutämnet och provspruta
Sprutämnet droppar på munstycks kåpan	Avlagring av sprutämne på munstycks kåpan (9), munstycks nålen (13) och luftkåpan (2)	Rengör munstycks kåpa, munstycks nål och luftkåpa
	Munstycks kåpan (9) sitter löst	Dra åt munstycks kåpan
Inget sprutämne träder ut ur munstycks kåpan	Stigrör (12) löst	Skjut stigröret till anslag i färgkanalen (16)
	Munstycks nålen (13) igensatt	Rengör munstycks nålen
	Stigrör (12) igensatt	Rengör stigröret
	Avluftningshål (15) på röret (12) igensatt	Rengör rör och avluftningshål
	Behållartätningen (14) saknas eller är skadad	Skjut in en (ny) behållarpackning över röret i spåret
	Sprutämnet är trögflytande	Förtunna på nytt sprutämnet och provspruta
	Sprutämne smutsigt (färgklumpar)	Töm sprutpistolen helt och rengör den; fyll på sprutmaterial vid påfyllning genom påfyllningssilen



## Kundtjnst og applikationsrdgivning

Kundservicen ger svar p frger betrffande reparation och underhll av produkter og reservdelar. Explosionsritningar och informationer om reservdelar hittar du ogs under:

**www.bosch-pt.com**

Boschs applikationsrdgivnings-team hjlper dig grna med frgor om vra produkter og tillbehren till dem.

Ange alltid vid frrgningar og reservdelsbestllningar det 10-siffriga produktnumret som finns p produktens typskylt.

### Svenska

Bosch Service Center

Telegrafvej 3

2750 Ballerup

Danmark

Tel.: (08) 7501820 (inom Sverige)

Fax: (011) 187691

### Du hittar fler kontaktuppgifter till service hr:

www.bosch-pt.com/serviceaddresses

## Transport

De rekommenderade lithiumjonbatterierna r underkastade kraven fr farligt gods. Anvndaren kan utan ytterligare frpliktelser transportera batterierna p allmn vg.

Vid transport genom tredje person (t.ex. flygfrakt eller expedition) ska speciella villkor fr frpackning og mrkning beaktas. I detta fall en expert fr farligt gods konsulteras vid frberedelse av transport.

Batterier fr frsndas endast om hljet r oskadat. Tejpa ppna kontakter og frpacka batteriet s att det inte kan rras i frpackningen. Beakta ven tillmpliga nationella freskrifter.

## Avfallshantering



Sprutpistol, batterier, tillbehr og frpackningar ska omhndertas p miljvnligt stt fr tervinning.



Slng inte elverktyg og inte heller batterier i hushllsavfall!

## Norsk

## Sikkerhetsanvisninger

### Generelle sikkerhetsanvisninger for elektroverktyet

**⚠ ADVARSEL** Les alle sikkerhetsanvisningene, instruksjonene, illustrasjonene og spesifikasjonene som flger med dette elektroverktyet. Manglende overholdelse av

anvisningene nedenfor kan medfre elektrisk stt, brann og/eller alvorlige personskader.

### Ta godt vare p alle advarslene og all informasjonen.

Med begrepet "elektroverkty" i advarslene menes nettdrevne (med ledning) elektroverkty eller batteridrevne (uten ledning) elektroverkty.

### Sikkerhet p arbeidsplassen

- ▶ **Srg for at arbeidsplassen til enhver tid er ryddig og har god belysning.** Rot eller drlig lys innebrer stor fare for uhell.
- ▶ **Bruk ikke elektroverkty i eksplosjonsfarlige omgivelser, for eksempel der det finnes brennbare vsker, gasser eller stv.** Elektroverkty lager gnister som kan antenne stv eller damp.
- ▶ **Hold barn og andre personer unna nr et elektroverkty brukes.** Hvis du blir forstyrret under arbeidet, kan du miste kontrollen over elektroverktyet.

### Elektrisk sikkerhet

- ▶ **Stpselet til elektroverktyet m passe i stikkkontakten. Stpselet m ikke endres p noen mte. Bruk ikke adapterstpsler sammen med jordede elektroverkty.** Bruk av stpsler som ikke er forndret p og passende stikkontakter, reduserer risikoen for elektrisk stt.
- ▶ **Unng kroppskontakt med jordede overflater som rr, radiatorer, komfyrer og kjleskap.** Det er strre fare for elektrisk stt hvis kroppen din er jordet.
- ▶ **Elektroverkty m ikke utsettes for regn eller fuktighet.** Dersom det kommer vann i et elektroverkty, ker risikoen for elektriske stt.
- ▶ **Ikke bruk ledningen til andre forml enn den er beregnet for. Bruk aldri ledningen til  bre eller trekke elektroverktyet eller koble det fra strmforsyningen. Hold ledningen unna varme, olje, skarpe kanter eller deler som beveger seg.** Med skadede eller sammenfiltrede ledninger ker risikoen for elektrisk stt.
- ▶ **Nr du arbeider utendrs med et elektroverkty, m du bruke en skjteledning som er egnet for utendrs bruk.** Nr du bruker en skjteledning som er egnet for utendrs bruk, reduseres risikoen for elektrisk stt.
- ▶ **Hvis det ikke kan unngs  bruke elektroverktyet i fuktige omgivelser, m du bruke en jordfeilbryter.** Bruk av en jordfeilbryter reduserer risikoen for elektrisk stt.

### Personsikkerhet

- ▶ **Vr oppmerksom, flg med p det du gjr og utvis sunn fornuft nr du arbeider med et elektroverkty. Ikke bruk elektroverkty nr du er trtt eller er pvirket av alkohol eller andre rusmidler eller medikamenter.** Et yeblikks uoppmerksomhet ved bruk av elektroverktyet kan fre til alvorlige personskader.
- ▶ **Bruk personlig verneutstyr. Bruk alltid yebeskyttelse.** Bruk av egnet personlig

sikkerhetsutstyr som støvmaske, sklisliske arbeidssko, hjelm eller hørselvern reduserer risikoen for skader.

- ▶ **Unngå utilsiktet start. Forviss deg om at elektroverktøyet er slått av før du kobler det til strømkilden og/eller batteriet, løfter det opp eller bærer det.** Hvis du holder fingeren på bryteren når du bærer elektroverktøyet eller kobler elektroverktøyet til strømmen i innkoblet tilstand, kan dette føre til uhell.
- ▶ **Fjern innstillingsverktøy eller skrunøkler før du slår på elektroverktøyet.** Et verktøy eller en nøkkel som befinner seg i en roterende verktøydell, kan føre til personskader.
- ▶ **Unngå en unormal kroppsholdning. Sørg for å stå riktig og stødig.** Dermed kan du kontrollere elektroverktøyet bedre i uventede situasjoner.
- ▶ **Bruk egnede klær. Ikke bruk vide klær eller smykker. Hold hår og klær unna deler som beveger seg.** Løstsittende tøy, smykker eller langt hår kan komme inn i deler som beveger seg.
- ▶ **Hvis det kan monteres støvavsugs- og -opsamlingsinnretninger, må du forvise deg om at disse er tilkoblet og brukes riktig.** Bruk av et støvavsug reduserer fare på grunn av støv.
- ▶ **Selv om du begynner å bli vant til å bruke verktøyet, må du ikke bli uoppmærksom og ignorere sikkerhetsreglene for verktøyet.** En uforsiktig handling kan forårsake alvorlig personskade i løpet av et brøkdels sekund.

#### Omhyggelig bruk og håndtering av elektroverktøy

- ▶ **Ikke overbelast elektroverktøyet. Bruk et elektroverktøy som er beregnet for arbeidsoppgaven.** Med et passende elektroverktøy arbeider du bedre og sikrere i det angitte effektområdet.
- ▶ **Ikke bruk elektroverktøyet hvis av/på-bryteren er defekt.** Et elektroverktøy som ikke lenger kan slås av eller på, er farlig og må repareres.
- ▶ **Trekk støpselet ut av strømkilden og/eller fjern batteriet (hvis demonterbart) før du utfører innstillinger på elektroverktøyet, skifter tilbehør eller legger bort maskinen.** Disse tiltakene forhindrer en utilsiktet starting av elektroverktøyet.
- ▶ **Elektroverktøy som ikke er i bruk, må oppbevares utilgjengelig for barn. Ikke la personer som ikke er fortrolige med elektroverktøyet eller ikke har lest disse anvisningene bruke verktøyet.** Elektroverktøy er farlige når de brukes av uerfarne personer.
- ▶ **Vær nøye med vedlikeholdet av elektroverktøyet og tilbehøret. Kontroller om bevegelige verktøydeler fungerer feilfritt og ikke klemmes fast, og om deler er brukket eller har andre skader som virker inn på elektroverktøyet funksjon. Få reparert elektroverktøyet før det brukes igjen hvis det er skadet.** Dårlig vedlikeholdte elektroverktøy er årsaken til mange uhell.

- ▶ **Hold skjæreverktøyene skarpe og rene.** Godt stelte skjæreverktøy med skarpe skjær setter seg ikke så ofte fast og er lettere å føre.
- ▶ **Bruk elektroverktøy, tilbehør, verktøy osv. i henhold til disse anvisningene. Ta hensyn til arbeidsforholdene og arbeidet som skal utføres.** Bruk av elektroverktøy til andre formål enn de som er angitt, kan føre til farlige situasjoner.
- ▶ **Hold håndtak og gripeflater tørre, rene og uten olje eller fett.** Glatte håndtak og gripeflater hindrer sikker håndtering og styring av verktøyet i uventede situasjoner.

#### Bruk og pleie av batteridrevne verktøy

- ▶ **Lad batteriet bare med laderen som er angitt av produsenten.** Det oppstår brannfare hvis en lader som er egnet for en bestemt type batterier, brukes med andre batterier.
- ▶ **Bruk elektroverktøyene bare med batterier som er beregnet for dem.** Bruk av andre batterier kan medføre personskader og brannfare.
- ▶ **Når batteriet ikke er i bruk, må det holdes unna andre metallgjenstander som binders, mynter, nøkler, spikre, skruer eller andre mindre metallgjenstander som kan lage en forbindelse mellom kontaktene.** En kortslutning mellom batterikontaktene kan føre til forbrenninger eller brann.
- ▶ **Ved feil bruk kan det lekke væske ut av batteriet. Unngå kontakt med denne væsken. Skyll med vann hvis det oppstår kontakt med væsken. Hvis det kommer væske i øynene, må du i tillegg oppsøke lege.** Batterivæske som renner ut, kan føre til irritasjoner på huden eller forbrenninger.
- ▶ **Ikke bruk et batteri eller verktøy som er skadet eller modifisert.** Ødelagte eller modifiserte batterier kan oppføre seg uforutsigbart, noe som kan føre til brann, eksplosjon eller fare for personskade.
- ▶ **Ikke utsett et batteriet eller verktøy for åpen ild eller for høye temperaturer.** Eksponering for ild eller temperaturer over 130 °C kan føre til eksplosjon..
- ▶ **Følg alle anvisningene for lading, og ikke lad batteriet eller verktøyet utenfor temperaturområdet som er spesifisert i bruksanvisningen.** Feil lading eller lading ved temperaturer utenfor det spesifiserte temperaturområdet, kan skade batteriet og øke brannfaren.

#### Service

- ▶ **Elektroverktøyet må kun repareres av kvalifiserte fagpersoner og bare med originale reservedeler.** Slik opprettholdes verktøyet sikkerhet.
- ▶ **Ikke utfør vedlikehold på skadde batterier.** Vedlikehold av batterier skal alltid utføres av produsenten eller godkjente forhandlere.

#### Sikkerhetsanvisninger for finsprøytesystemer

- ▶ **Sørg for at arbeidsplassen er ren og har god belysning, og at det ikke finnes malings- eller**

**løsemiddelbeholdere, kluter og andre brennbare materialer der.** Slike materialer kan selvantenne. Pass på at du til enhver tid har fungerende brannslukningsapparater eller slukkeutstyr tilgjengelig.

- ▶ **Sørg for god ventilasjon på sprøyteområdet og tilstrekkelig friskluft i hele rommet.** Brennbare løsemidler som fordunster fører til en eksplosiv atmosfære.
- ▶ **Du må ikke sprøyte og rengjøre med materialer med flammepunkt under 55 °C. Bruk produkter basert på vann, ikke-flyktige hydrokarboner, eller lignende materialer.** Lettflyktige løsemidler fører til eksplosive omgivelser.
- ▶ **Ikke sprøyt i områder med tennkilder som gnister fra statisk elektrisitet, åpne flammer, tennflammer, varme gjenstander, motorer, sigaretter og gnister ved inn- og utplugging av strømkabler eller betjening av brytere.** Slike tennkilder kan føre til antennelse av omgivelsene.
- ▶ **Ikke sprøyt på materialer du ikke vet om representerer en fare.** Ukjente materialer kan innebære en faretrussel.
- ▶ **Sprøyt ikke kokende vann. Sprøyt bare varmt vann (maks. 55 °C) uten kjemiske tilsetningsstoffer.**
- ▶ **Bruk ytterligere personlig verneutstyr som egnede vernehansker og vernemaske eller åndedrettsvern ved sprøyting eller håndtering av kjemikalier.** Bruk av egnet verneutstyr for de gjeldende forholdene reduserer eksponeringen for farlige stoffer.



- ▶ **Vær oppmerksom på farer ved sprøytematerialet. Følg merkingen på beholderen eller produsentinformasjon for sprøytematerialet, inkludert krav om bruk av verneutstyr.** Anvisningene fra produsenten må følges for å redusere risikoen for brann og personskader på grunn av gift, kreftfremkallende stoffer osv.
- ▶ **Pass på at det ikke kommer maling og andre væsker på batterikontaktene og trykkbryteren til sprøytesystemet.** Hvis du ikke følger disse anvisningene, kan det oppstå elektrisk støt.
- ▶ **Må plasseres utilgjengelig for barn.** På den måten unngår du at barn leker med finsprøytesystemet.
- ▶ **Det kan slippe ut damp ved skader på og ikke-forskriftsmessig bruk av batteriet. Batteriet kan brenne eller eksplodere.** Sørg for forsyning av friskluft, og oppsøk lege hvis du får besvær. Dampene kan irritere åndedretsorganene.
- ▶ **Batteriet må ikke åpnes.** Det er fare for kortslutning.
- ▶ **Batteriet kan bli skadet av spisse gjenstander som spikre eller skrutekkere eller på grunn av ytre påvirkning.** Resultat kan bli intern kortslutning, og det

kan da komme røyk fra batteriet, eller batteriet kan ta fyr, eksplodere eller bli overopphetet.

- ▶ **Batteriet må bare brukes i produkter fra produsenten.** Kun slik beskyttes batteriet mot farlig overbelastning.



**Beskytt batteriet mot varme, f.eks. også mot langvarig sollys og ild, skitt, vann og fuktighet.** Det er fare for eksplosjon og kortslutning.

## Produktbeskrivelse og ytelsestypifikasjoner



**Les sikkerhetsanvisningene og instruksene.** Hvis ikke sikkerhetsanvisningene og instruksene tas til følge, kan det oppstå elektrisk støt, brann og/eller alvorlige personskader.

Se illustrasjonene i begynnelsen av bruksanvisningen.

### Forskriftsmessig bruk

Elektroverktøyet er beregnet for sprøyting av følgende materialer: løsemiddelholdig og vannfortynnbar (anbefalt) emaljelakk, lasur, grunning, klarlakk, impregnering, olje og vann.

Elektroverktøyet er ikke egnet for bearbeiding av dispersjons- og lateksmaling (maling for innvendige vegger), lut, beisemiddel, syreholdig overflatebehandling, desinfeksjonsmidler, plantevernmidler og fasademaling.

### Illustrerte komponenter

Nummereringen av de illustrerte komponentene gjelder for bildet av elektroverktøyet på illustrasjonssiden.

- (1) Sprøytepipistol
- (2) Lufthette
- (3) Overfalsmutter
- (4) Slangekobling (sprøytepipistol)
- (5) Innstillingshjul for sprøytemengde
- (6) Betjeningsbryter
- (7) Beholder for sprøytemateriale
- (8) Reservebeholder for sprøytemateriale<sup>a)</sup>
- (9) Dysehette
- (10) O-ring
- (11) Tetningsskive
- (12) Stigerør
- (13) Dysenål
- (14) Beholdertetning
- (15) Luftehull
- (16) Malingskanal
- (17) Luftslange
- (18) Bajonettlås
- (19) Basisenhet

- (20) Av/på-bryter
  - (21) Bærehåndtak
  - (22) Ladenivåindikator
  - (23) Luftfilterdeksel
  - (24) Batteri
  - (25) Slangekobling (basisenhet)
  - (26) Bærestropp
  - (27) Ring for bærestropp
  - (28) Luftfilter
- a) **Illustrert eller beskrevet tilbehør inngår ikke i standardleveransen. Det komplette tilbehøret finner du i vårt tilbehørsprogram.**

## Tekniske data

Finsprøytningssystem	EasySpray 18V-100	
Artikkelnummer	<b>3 603 B08 0..</b>	
Nominell spenning	V=	18
Kapasitet	ml/min	100
Beregnet tid for 2 m <sup>2</sup> malingspåføring	min	2
Volum beholder for sprøytemateriale	ml	800
Dysehette (9) (grå)	●	
– <b>Bruksområde «Tre»:</b>		
– Sprøytning av løsemiddelholdig og vannfortynnbar emaljelakk, lasur, grunning, klarlakk og olje		
Luftslangelengde	m	1,25
Vekt i samsvar med EPTA-Procedure 01:2014	kg	2,1 (1,5 Ah)– 2,5 (6,0 Ah)
Tillatt omgivelsestemperatur		
– Ved lading	°C	0 ... +35
– Under drift <sup>A)</sup> og ved lagring	°C	–20 ... +50
Anbefalte batterier	PBA 18V...W-	
Anbefalte ladere <sup>B)</sup>	AL 18...	

A) Begrenset ytelse ved temperatur under 10 °C

B) De følgende laderne er ikke kompatible med batteriet PBA:  
AL 1814 CV, AL 1820 CV, AL 1860 CV

Tekniske data beregnet med batteri fra standardleveransen.

## Støy-/vibrasjonsinformasjon

Støyemisjon målt i henhold til **EN 62841-1**.

Vanlig A-lydtryknivå for elektroverktøyet er **79 dB(A)**. Usikkerhet K=3 dB. Støynivået kan overskride de angitte verdiene under arbeidet. **Bruk hørselvern!**

Vibrasjon totalt  $a_{\text{h}}$  (vektorsum av tre retninger) og usikkerhet K fastsatt i henhold til **EN 62841-1**:

$a_{\text{h}} < 2,5 \text{ m/s}^2$ ,  $K = 1,5 \text{ m/s}^2$

Vibrasjonsnivået og støyemissionen som er angitt i disse anvisningene er målt i samsvar med en standardisert målemetode og kan brukes til sammenligning av elektroverktøy. Verdiene egner seg også til en foreløpig estimering av vibrasjonsnivået og støyutslippet.

Angitt vibrasjonsnivå og støyutslipp representerer de hovedsakelige bruksområdene til elektroverktøyet. Men hvis elektroverktøyet brukes til andre formål, med andre innsatsverktøy eller utilstrekkelig vedlikehold, kan vibrasjonsnivået og støyutslippet avvike fra det som er angitt. Dette kan føre til en betydelig økning av vibrasjonsnivået og støyutslippet for hele arbeidstidsrommet.

For en nøyaktig vurdering av vibrasjonsnivået og støyutslippet skal det også tas hensyn til de tidene verktøyet er slått av, eller går, men ikke faktisk er i bruk. Dette kan redusere vibrasjonsnivået og støyutslippet for hele arbeidstidsrommet betraktelig.

Bestem ekstra sikkerhetstiltak til beskyttelse av brukeren mot vibrasjonenes virkning, som for eksempel: Vedlikehold av elektroverktøy og innsatsverktøy, holde hendene varme, organisere arbeidsforløpene.

## Batteri

### Lade batteriet

► **Bruk bare laderne som er oppført i de tekniske spesifikasjonene.** Kun disse laderne er tilpasset til Li-ion-batteriet som er brukt i elektroverktøyet.

**Merknad:** I samsvar med internasjonale transportforskrifter blir litium-ion-batterier levert delvis ladet. For å sikre full effekt fra batteriet må du lade det helt opp før første gangs bruk.

► **Ikke fortsett å trykke på av/på-bryteren etter automatisk utkobling av elektroverktøyet.** Batteriet kan ta skade.

### Sette inn batteriet

Skyv det oppladde batteriet inn i batteriholderen til det låses ordentlig.

### Ta ut batteriet

For å ta ut batteriet trykker du på utløserknappen og trekker batteriet ut. **Ikke bruk makt.**

### Indikator for batteriladenivå

Batteriets ladenivåindikator signaliserer batterikapasiteten som gjenstår eller overbelastning i noen sekunder når elektroverktøyet er slått på.

LED	Kapasitet
Kontinuerlig lys 3 x grønt	67–100 %
Kontinuerlig lys 2 x grønt	34–66 %
Kontinuerlig lys 1 x grønt	11–33 %
Blinkende lys 1 x grønt	1–10 %
Blinkende lys 3 x grønt	0%

De tre lysdiødene i ladenivåindikatoren blinker raskt når temperaturen til batteriet er utenfor driftstemperaturområdet eller overbelastningsvernet har blitt aktivert.

### Regler for optimal bruk av oppladbare batterier

Beskytt batteriet mot fuktighet og vann.

Batteriet må oppbevares ved temperatur fra  $-20\text{ }^{\circ}\text{C}$  til  $50\text{ }^{\circ}\text{C}$ . Du må for eksempel ikke la det ligge i bilen om sommeren.

Rengjør ventilasjonsslissene på batteriet regelmessig med en myk, ren og tørr pensel.

En vesentlig kortere driftstid etter oppladingen er et tegn på at batteriet er oppbrukt og må skiftes ut.

Følg anvisningene om kassering.

## Montering

► **Ta alltid batteriet ut av elektroverktøyet før arbeider på elektroverktøyet utføres (f. eks. vedlikehold, verktøyskifte osv.) og før transport og oppbevaring.** Det er fare for skader hvis du trykker på av/på-bryteren ved en feiltagelse.

► **Kontroller at sprøytepipstolen og basisenheten er montert fullstendig og med alle tetningselementer.** Bare da kan finsprøytingssystemets funksjon og sikkerhet garanteres.

► **Kontroller at en dysehette som fulgte med denne sprøytepipstolen er montert.** Bare da kan finsprøytingssystemets funksjon og sikkerhet garanteres.

### Koble til luftslangen (se bilde A1–A2)

Tilkobling av basisenheten:

- Sett en av bajonettlåsene (18) til luftslangen godt fast i utsparingene til basisenhetens kobling (25) i samsvar med pilmerkene.
- Drei bajonettlåsen en kvart omdreining med urviseren.

Tilkobling på sprøytepipstolen:

- Sett den andre bajonettlåsen (18) til luftslangen godt fast i utsparingene til sprøytepipstolens kobling (4) i samsvar med pilmerkene.
- Drei bajonettlåsen en kvart omdreining med urviseren.

**Merknad:** Før du fyller på sprøytemateriale, fjerner du luftslangen (17) (drei bajonettlåsene (18) en kvart omdreining mot urviseren, og trekk bajonettlåsen (18) ut av koblingen (4)).

### Feste bæreselen (se bilde B)

For å komme til flater som skal bearbeides og kunne arbeide fleksibelt kan du henge basisenheten over skuldrene med bæreselen (26).

- Fest en seleende i hver av ringene (27).

## Bruk

► **Ta alltid batteriet ut av elektroverktøyet før arbeider på elektroverktøyet utføres (f. eks. vedlikehold,**

**verktøyskifte osv.) og før transport og oppbevaring.**

Det er fare for skader hvis du trykker på av/på-bryteren ved en feiltagelse.

### Arbeidsforberedelse

► **Sprøyting er ikke tillatt ved vann og vassdrag eller i områder i nærheten av vann.**

► Pass på å kjøpe miljøvennlig maling, lakk og sprøytemidler.

### Forberedelse av sprøyteflaten

Sprøyteflaten må være ren, tørr og fettfri.

- Ru opp glatte flater, og fjern slipestøvet deretter.

Ved bruk kan alle flater som ikke er tildekket tilmusses av sprøyteetåken. Forbered derfor omgivelsene rundt sprøyteflaten grundig:

- Dekk gulv, innredning, dører, vinduer, dør- og vindusrammer omhyggelig. Til tildekking av gulv anbefales for eksempel malerfilt.
- Fest tildekkingsmaterialet. Tildekkingsmateriale som ikke er tilstrekkelig festet kan løsne eller bli blåst bort av den kraftige luftstrømmen.

► **Masker stikkontakter og brytere omhyggelig.**

Stikkontakter og brytere som ikke er tildekket, kan føre til kortslutning, og de øker risikoen for elektrisk støt.

### Forberede sprøytematerialet

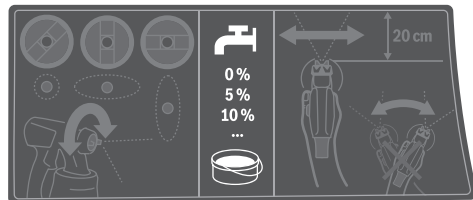

► **Kontroller at sprøytematerialet og fortynningsmiddelet passer sammen.** Ved bruk av feil fortynningsmiddel kan det oppstå klumper som tetter sprøytepipstolen.

► **Ved fortynning av sprøytematerialet er det viktig å passe på at blandingens flammepunkt ligger over 55 °C igjen etter fortynningen.** Fortynning med for eksempel løsemiddelholdig lakk senker flammepunktet.

► **Se opplysningene fra malingsprodusenten om sprøythet, for eksempel i den tekniske informasjonen eller databladet. Sprøyt ikke maling som ifølge produsentens anvisninger ikke er egnet for sprøyting.**

- Rør sprøytematerialet godt. Bruk av sprøytemateriale med romtemperatur gir et bedre sprøytebilde.

– Fortynn eventuelt sprøytematerialet. Hvis sprøytebildet ikke er tilfredsstillende ved prøvesprøytingen, fortynner du i trinn på 5 % helt til sprøytebildet er optimalt.

Sprøytemateriale	Anbefalt fortynning
Trebeskyttelsesmiddel, vann, olje, tyntflytende lasur	0 %
Impregnering, rustbeskyttelsesgrunning	0–5 %
Løsemiddel- eller vannfortynnbar (anbefalt) emaljelakk, grunning, rustbeskyttelsesgrunning, radiatorlakk, tykksjiktglasur	minst 5 %

#### Fortynningstabell

Sprøytemateriale [ml]	Fortynningsmiddel [ml] for fortynning		
	5 %	10 %	15 %
300	15	30	45
400	20	40	60
500	25	50	75
600	30	60	90

#### Fylle på sprøytemateriale (se bilde C1–C2)

**Merknad:** Før du fyller på sprøytemateriale, fjerner du luftslangen (17) (drei bajonettlåsen (18) en kvart omdreining mot urviseren, og trekk bajonettlåsen (18) ut av koblingen (4)).

til sprøyting på liggende objekter **forover** i retning dyse-/lufthetten

til sprøyting over hodet **bakover** i retning håndtaket

- Hvis du bruker store malingsbeholdere, kan det være fornuftig å helle sprøytematerialet over i et mindre spann (for eksempel 10 l veggmalings i et tomt 2,5- eller 5,0-liters spann).
- Skru beholderen (7) fra sprøytepipstolen.
- Hell sprøytematerialet i beholderen (7), **maksimalt opp til 800-merket**.
- Drei stigerøret (12) slik at sprøytematerialet kan sprøytes ut så å si uten rester.
- Utfør en prøvesprøyting på en testflate.

Hvis du oppnår optimalt sprøyteresultat, kan du begynne å sprøyte.

Eller

Hvis sprøyteresultatet ikke er tilfredsstillende eller det ikke kommer ut noe maling: (se „Utbedring av feil“, Side 105)

#### Igangsetting

- ▶ **Ta alltid batteriet ut av elektroverktøyet før arbeider på elektroverktøyet utføres (f. eks. vedlikehold, verktøyskifte osv.) og før transport og oppbevaring.** Det er fare for skader hvis du trykker på av/på-bryteren ved en feiltagelse.
- ▶ **Pass på at basisenheten ikke kan suge opp støv eller annen smuss under drift.**
- ▶ **Pass på at du aldri sprøyter på basisenheten.**
- ▶ **Avbryt sprøytingen hvis det kommer du væske andre steder enn fra dysen under sprøytingen, og reparer sprøytepipstolen.** Det er fare for elektrisk støt.

- ▶ **Sprøyt ikke på deg selv, andre personer eller dyr.**

#### Slå på (se bilde D)

- Sett inn batteriet.
- Ta sprøytepipstolen i hånden, og rett den mot sprøyteflaten.
- Skyv av/på-bryteren (20) forover.
- Trykk på betjeningsbryteren (6) på sprøytepipstolen.

**Merknad:** Når basisenheten er slått på, strømmer det alltid ut luft fra lufthetten (2).

#### Ut kobling

- Slipp betjeningsbryteren (6), og skyv av/på-bryteren (20) bakover.
- Ta ut batteriet.

#### Arbeidshenvisninger

##### Sprøyte (se bilde E)

**Merknad:** Vær oppmerksom på vindretningen når du bruker elektroverktøyet utendørs.

- Utfør først en prøvesprøyting, og still inn sprøytebildet og mengden sprøytemateriale i samsvar med sprøytematerialet. Innstillinger, se avsnittene nedenfor.
- Det er viktig å holde sprøytepipstolen i jevn avstand på 15–20 cm loddrett mot sprøyteobjektet.
- Begynn sprøytingen utenfor sprøyteflaten.
- Beveg sprøytepipstolen jevnt horisontalt eller vertikalt, avhengig av innstilt sprøytemønster. En ensartet overflatekvalitet oppnås ved overlapp på 4–5 cm på sprøytebanene.
- Ved sprøytemaling av liggende objekter eller over hodehøyde holder du sprøytepipstolen litt skrått og beveger deg bakover, bort fra den sprøytede flaten.
- Snublefare! Vær oppmerksom på eventuelle hindringer.**
- Unngå avbrudd innenfor sprøyteflaten.

En jevn føring av sprøytepipstolen gir en enhetlig overflatekvalitet.

En ujevn avstand og sprøytevinkel fører til en sterk malingstakedannelse og dermed til en ujevn overflate.

- Avslutt sprøytingen utenfor sprøyteflaten.

Sprøyt aldri beholderen for sprøytemateriale helt tom. Hvis det ikke er sprøytemateriale rundt stigerøret lenger, blir sprøytestrålen avbrutt, og resultatet blir ujevnt.

- Kontroller dyseheten (9) og lufthetten (2) etter pauser eller ny påfylling av beholderen (7), og rengjør dem ved behov.
- Hvis det samler seg sprøytemateriale på lufthetten (2) eller dyseheten, rengjør du komponentene med en egnet børste eller en fuktig klut.



### Innstilling av sprøytebildet

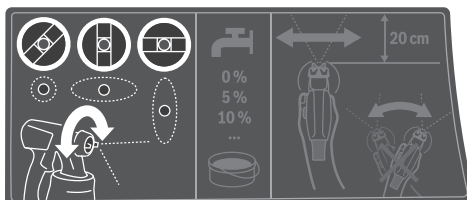

► **Trykk aldri på betjeningsbryteren (6) mens du justerer lufthetten (2).**

– Drei lufthetten (2) til ønsket stilling.

Lufthette	Sprøytestråle	Bruksområde
		Vannrett flat stråle til vertikal arbeidsretning
		Loddrett flat stråle til horisontal arbeidsretning
		Rund stråle for hjørner, kanter og vanskelig tilgjengelige steder

### Stille inn sprøytemengden (se bilde F)

(PAINTVolume)

– Drei på innstillingshjulet (5) for å stille inn ønsket mengde sprøytemateriale:

–: minimumsmengde sprøytemateriale,

+: maksimumsmengde sprøytemateriale.

– Begynn med en prøvesprøyting med minste sprøytemengde, og øk sprøytemengden helt til sprøytebildet er som ønsket. Hvis du ikke lykkes i å oppnå et tilfredsstillende sprøytebilde, fortynner du sprøytematerialet i trinn på 5 % Forberede sprøytematerialet.

**Merknad:** Intensiteten til malingspåføringen avhenger i svært stor grad av bevegelseshastigheten.

### sprøytemengde Innstilling

For mye sprøytemateriale på sprøyteflaten

Mengden sprøytemateriale må reduseres.  
– Drei innstillingshjulet (5) i retning –.



### sprøytemengde Innstilling

For lite sprøytemateriale på sprøyteflaten

Mengden sprøytemateriale må økes.  
– Drei innstillingshjulet (5) i retning +.



### Fukting av tapet

For å gjøre det lettere å fjerne gammel tapet kan du spraye tapeten med varmt vann (maks. 55 °C). Da bruker du den grå dyseheten (9).

### Temperaturavhengig overbelastningsvern

Ved forskriftsmessig bruk kan ikke elektroverktøyet overbelastes. Ved for stor belastning eller overskridelse av tillatt batteritemperatur slår elektronikken elektroverktøyet av helt til det igjen har optimal driftstemperatur.

### Pauser og transport (se bilde G–H)

Basisenheten er utstyrt med et bærehåndtak (21) og en bærestropp (26), slik at finsprøytingssystemet er enkelt å transportere.

Under arbeidet kan du henge basisenheten (19) over skulderen ved hjelp av bærestroppen (26).

Under pauser kan sprøytepipstolen (1) settes på en plan arbeidsflate. Det kan ikke renne ut noe sprøytemateriale.

► **Sett alltid sprøytepipstolen loddrett på et jevnt underlag når den er fylt.** Det kan renne ut sprøytemateriale fra sprøytepipstolen hvis du legger den ned.

## Service og vedlikehold

### Vedlikehold og rengjøring

► **Ta alltid batteriet ut av elektroverktøyet før arbeidet på elektroverktøyet utføres (f. eks. vedlikehold, verktøyskifte osv.) og før transport og oppbevaring.** Det er fare for skader hvis du trykker på av/på-bryteren ved en feiltagelse.

► **Hold selve elektroverktøyet og ventilasjonsslissene alltid rene, for å kunne arbeide bra og sikkert.**

► **Rengjør de enkelte delene i finsprøytingssystemet, spesielt alle malingsførende komponenter, grundig hver gang systemet har vært i bruk.** Riktig rengjøring er en forutsetning for at sprøytepipstolen skal fungere problemfritt og sikkert. Eventuelle garantikrav avvises ved manglende eller feil rengjøring.

### Reservebeholder (tilbehør) (se bilde J)

I reservebeholderen (8) med lokk kan du oppbevare sprøytemateriale lufttett, slik at du kan bruke det senere.

### Rengjøring etter bruk av vannbasert maling (se bilde K)

Rengjør alltid sprøytepipstolen og beholderen for sprøytemateriale med varmt vann.

Du må aldri rengjør dyse- og lufthullene på sprøytepipstolen med spisse gjenstander.

- Slå av basisenheten (19), og fjern luftslangen (17) fra sprøytepipistolen (1).
- Løsne beholderen (7) fra sprøytepipistolen (1). Hold beholderen (7) under stigerøret (12), og trykk på betjeningsbryteren (6) på sprøytepipistolen, slik at sprøytematerialet kan renne tilbake til beholderen.
- Tøm beholderen (7) fullstendig. Sprøytematerialet kan oppbevares i en lufttett lukket malingsbeholder og brukes senere. Bruk for eksempel reservebeholderen (8) med lokk eller den originale beholderen til sprøytematerialet.
- Rengjør beholderen (7).
- Demonter stigerøret (12) med beholdertetningen (14), og spyl den grundig. Fest stigerøret (12) med beholdertetningen (14) på sprøytepipistolen igjen.
- Fyll beholderen (7) med varmt vann, og fest den på sprøytepipistolen (1) igjen.
- Koble luftslangen (17) til sprøytepipistolen (1) igjen.
- Sprøyt helt til det bare kommer ut klart vann. Fyll eventuelt beholderen med varmt vann igjen.
- Fjern luftslangen (17) både fra basisenheten (19) og sprøytepipistolen (1).
- Rengjør eventuelt basisenheten med en fuktig klut, og fjern deretter basisenheten (19) og luftslangen (17) fra de umiddelbare omgivelsene for rengjøringen.
- Demonter overfalsmutteren (3), lufthetten (2), teningsskiven (11), dyseheten (9) med o-ringen (10) og stigerøret (12) med beholdertetningen (14). Pass på at o-ringen (10) blir værende på dyseheten.
- Rengjør alle malingsførende deler med en vanlig oppvaskbørste i et spann med varmt vann. Rengjør også malingskanalen (16) til sprøytepipistolen (1).
- Kontroller at stigerøret (12) og beholdertetningen (14) er uskadet og er rengjort for sprøytemateriale.
- Rengjør luftehullet (15) med en egnet rengjøringsbørste.
- Rengjør beholderen (7) og sprøytepipistolen (1) utvendig med en fuktig klut.
- La alle delene tørke omhyggelig før du setter dem sammen igjen.
- Monter finsprøytingssystemet igjen, i omvendt rekkefølge. Skyv beholdertetningen (14) oppover i sporet til stigerøret (12) igjen. Kontroller at beholdertetningen sitter nøyaktig i hele sporet til stigerøret, slik at sprøytepipistolen tettes ordentlig. Husk å skyve stigerøret (12) til det stopper på malingskanalen (16) igjen.

#### Rengjøring etter bruk av løsemiddelbasert maling (se bilde K)

Rengjør alltid sprøytepipistolen og beholderen for sprøytemateriale alltid med fortynningsmiddelet som passer for det brukte sprøytematerialet.

Du må aldri rengjør dyse- og lufthullene på sprøytepipistolen med spisse gjenstander.

Bruk egnede hansker under rengjøring med løsemiddel og løsemiddelbasert maling.

- Slå av basisenheten (19), og fjern luftslangen (17) fra sprøytepipistolen (1).
- Rengjør eventuelt basisenheten med en klut fuktet med fortynningsmiddel, og fjern basisenheten (19) og luftslangen (17) fra de umiddelbare omgivelsene der det rengjøres.
- Løsne beholderen (7) fra sprøytepipistolen (1). Hold beholderen (7) under stigerøret (12), og trykk på betjeningsbryteren (6) på sprøytepipistolen, slik at sprøytematerialet kan renne tilbake til beholderen.
- Tøm beholderen (7) fullstendig. Sprøytematerialet kan oppbevares i en lufttett lukket malingsbeholder og brukes senere. Bruk for eksempel reservebeholderen (8) med lokk eller den originale beholderen til sprøytematerialet.
- Rengjør beholderen (7).
- Demonter stigerøret (12) med beholdertetningen (14), og spyl den grundig. Fest stigerøret (12) med beholdertetningen (14) på sprøytepipistolen igjen.
- Fyll halve beholderen (7) med løsemiddel, og fest den på sprøytepipistolen (1) igjen.
- Rist sprøytepipistolen flere ganger. Pass på at du ikke sprøyter ut fortynningsmiddelet. **Det medfører eksplosjonsfare.**
- Løsne beholderen (7) fra sprøytepipistolen (1), og tøm den helt i en materialboks som kan lukkes.
- Demonter overfalsmutteren (3), lufthetten (2), teningsskiven (11), dyseheten (9) med o-ringen (10) og stigerøret (12) med beholdertetningen (14). Pass på at o-ringen (10) blir værende på dyseheten.
- Rengjør alle malingsførende deler med en vanlig oppvaskbørste i et spann med fortynningsmiddel. Rengjør også malingskanalen (16) til sprøytepipistolen (1).
- Kontroller at stigerøret (12) og beholdertetningen (14) er uskadet og er rengjort for sprøytemateriale. Rengjør om nødvendig beholdertetningen (14) en gang til med fortynningsmiddel.
- Rengjør luftehullet (15) med en egnet rengjøringsbørste.
- La alle delene tørke omhyggelig før du setter dem sammen igjen.
- Monter finsprøytingssystemet igjen, i omvendt rekkefølge. Skyv beholdertetningen (14) oppover i sporet til stigerøret (12) igjen. Kontroller at beholdertetningen sitter nøyaktig i hele sporet til stigerøret, slik at sprøytepipistolen tettes ordentlig. Husk å skyve stigerøret (12) til det stopper på malingskanalen (16) igjen.

### Rengjøre luftfilteret (se bilde I)

Luftfilteret (28) må rengjøres nå og da. Hvis luftfilteret er svært skittent, må det skiftes ut.

- Åpne luftfilterdekselet (23).
  - Ta ut luftfilteret (28).
  - Litt skittent:  
Rengjør luftfilteret (28) ved å banke på det.  
*Eller*  
Svært skittent:  
Rengjør luftfilteret (28) under rennende vann, og la det deretter tørke godt for å unngå muggdannelse.  
*Eller*  
Skift ut luftfilteret (28).
  - Sett inn luftfilteret igjen.
  - Lukk luftfilterdekselet (23) igjen.
- **Bruk aldri finsprøytingssystemet uten luftfilter.**  
Smusspartikler kan komme inn i motorrommet og skade det.

### Materialdeponering

Forurenset fortynningsmiddel, sprøytematerialrester og eventuelle rester av fortynningsmiddel må kastes forskriftsmessig og miljøvennlig. Følg produsentens anvisninger for kassering og de lokale forskriftene for håndtering av spesialavfall.

Miljøfarlige kjemikalier må ikke havne i jord, grunnvann eller vassdrag. Du må aldri kaste miljøfarlige kjemikalier i avløp!

### Lagring

- Før du setter bort finsprøytingssystemet, rengjør du det grundig og lar alle delene tørke helt før de settes sammen igjen.

Når finsprøytingssystemet ikke er i bruk, fungerer gummibåndet sammen med stiften på basisenheten (19) som praktisk oppbevaring for luftslangen (17) (se bilde ).

Når finsprøytingssystemet ikke er i bruk, fungerer gummibåndet sammen med stiften på basisenheten (19) som praktisk oppbevaring for luftslangen (17).

### Utbedring av feil

Problem	Årsak	Løsning
Sprøytematerialet dekker ikke riktig	For lite sprøytemateriale	Drei innstillingshjulet (5) i retning +
	For stor avstand til sprøyteflaten	Reduser sprøyteavstanden
	For lite sprøytemateriale på sprøyteflaten, det er sprøytet for sjeldent over sprøyteflaten	Sprøyt oftere over sprøyteflaten
	For tykt sprøytemateriale	Fortynn sprøytematerialet igjen, og utfør en prøvesprøyting
Sprøytematerialet renner etter påføring	For mye sprøytemateriale påført	Drei innstillingshjulet (5) i retning -
	For liten avstand til sprøyteflaten	Øk sprøyteavstanden
	For tynt sprøytemateriale	Fyll på originalt sprøytemateriale
	Det er sprøytet for ofte over samme sted	Fjern malingen, og sprøyt ikke så mange ganger over ett sted
For grov forstøvning	For mye sprøytemateriale	Drei innstillingshjulet (5) i retning -
	Skitten dysenål (13)	Rengjør dysenålen
	For tykt sprøytemateriale	Fortynn sprøytematerialet igjen, og utfør en prøvesprøyting
For tett sprøytetåke	Svært skittent luftfilter (28)	Skift ut luftfilteret
	For mye sprøytemateriale påført	Drei innstillingshjulet (5) i retning -
	For stor avstand til sprøyteflaten	Reduser sprøyteavstanden
Sprøytestrålen pulserer	For lite sprøytemateriale i beholderen	Fyll på sprøytemateriale
	Luftehullet (15) på stigerøret (12) er tilstoppet	Rengjør stigerøret og luftehullet
	Stigerøret (12) er løst	Skyv stigerøret til det stopper på malingskanalen (16)
	Dyseheten (9) sitter løst	Stram dyseheten
	Svært skittent luftfilter (28)	Skift ut luftfilteret
	For tykt sprøytemateriale	Fortynn sprøytematerialet igjen, og utfør en prøvesprøyting
Det drypper sprøytemateriale på dyseheten	Sprøytemateriale på dyseheten (9), dysenålen (13) og lufthetten (2)	Rengjør dyseheten, dysenålen og lufthetten
	Dyseheten (9) sitter løst	Stram dyseheten

Problem	Årsak	Løsning
Det kommer ikke noe sprøytemateriale ut av dyseheten	Stigerøret (12) er løst	Skyv stigerøret til det stopper på malingskanalen (16)
	Dysenålen (13) er tilstoppet	Rengjør dysenålen
	Stigerøret (12) er tilstoppet	Rengjør stigerøret
	Luftehullet (15) på stigerøret (12) er tilstoppet	Rengjør stigerøret og luftehullet
	Beholdertetningen (14) mangler eller er skadet	Skyv (den nye) beholdertetningen inn i sporet, over stigerøret
	For tykt sprøytemateriale	Fortynn sprøytematerialet igjen, og utfør en prøvesprøyting
Skittent sprøytemateriale (malingsklumper)	Tøm sprøytepipetten helt og rengjør den; hell på sprøytemateriale via påfyllingssikten ved påfylling	

## Kundeservice og kundeveiledning

Kundeservice hjelper deg ved spørsmål om reparasjon og vedlikehold av produktet ditt og reservedelene. Du finner også sprengskisser og informasjon om reservedeler på [www.bosch-pt.com](http://www.bosch-pt.com)

Boschs kundeveilederteam hjelper deg gjerne hvis du har spørsmål om våre produkter og tilbehør.

Ved alle forespørsler og reservedelsbestillinger må du oppgi det 10-sifrede produktnummeret som er angitt på produktets typeskilt.

### Norsk

Robert Bosch AS  
Postboks 350  
1402 Ski  
Tel.: 64 87 89 50  
Faks: 64 87 89 55

### Du finner adresser til andre verksteder på:

[www.bosch-pt.com/serviceaddresses](http://www.bosch-pt.com/serviceaddresses)

## Transport

De anbefalte li-ion-batteriene underligger kravene for farlig gods. Batteriene kan transporteres på veier av brukeren uten ytterligere krav.

Ved forsendelse gjennom tredje personer (f.eks.: lufttransport eller spedisjon) må det oppfylles spesielle krav til emballasje og merking. Du må konsultere en ekspert for farlig gods ved forberedelse av forsendelsen.

Send batterier kun hvis huset ikke er skadet. Lim igjen de åpne kontaktene og pakk batteriet slik at det ikke beveger seg i emballasjen. Ta også hensyn til videreførende nasjonale forskrifter.

## Deponering



Lever sprøytepipetten, batterier, tilbehør og emballasje til gjenvinning.



Elektroverktøy og batterier må ikke kastes i vanlig søppel!

## Suomi

## Turvallisuusohjeet

### Yleiset sähkötyökalujen turvaohjeet

**VAROITUS** Lue kaikki tämän sähkötyökalun mukana toimitetut varoitukset, ohjeet, kuvat ja tekniset tiedot. Alla mainittujen ohjeiden noudattamisen laiminlyönti saattaa aiheuttaa sähköiskun, tulipalon ja/tai vakavan loukkaantumisen.

### Säilytä kaikki turvallisuusohjeet ja muut ohjeet tulevaisuutta varten.

Turvallisuusohjeissa käytetty käsite "sähkötyökalu" käsittää verkkokäyttöisiä sähkötyökaluja (verkkojohdolla) ja akkukäyttöisiä sähkötyökaluja (ilman verkkojohtoa).

### Työpaikan turvallisuus

- **Pidä työskentelyalue puhtaana ja hyvin valaistuna.** Työpaikan epäjärjestys tai valaisemattomat työalueet voivat johtaa tapaturmiin.
- **Älä työskentele sähkötyökalulla räjähdysalttiissa ympäristössä, jossa on palavaa nestettä, kaasua tai pölyä.** Sähkötyökalu muodostaa kipinöitä, jotka saattavat sytyttää pölyn tai höyryn.
- **Pidä lapset ja sivulliset loitolla sähkötyökalua käytäessäsi.** Voit menettää laitteen hallinnan, jos suuntaat huomiosi muualle.

### Sähköturvallisuus

- **Sähkötyökalun pistotulpan tulee sopia pistorasiaan. Pistotulppaa ei saa muuttaa millään tavalla. Älä käytä minkäänlaisia pistorasia-adaptoreita maadoitettujen sähkötyökalujen kanssa.** Alkuperäisessä kunnossa ole-

vat pistotulpat ja sopivat pistorasiat vähentävät sähköiskun vaaraa.

- ▶ **Vältä maadoitettujen pintojen, kuten putkien, patte- reiden, liesien tai jääkaappien koskettamista.** Säh- köiskun vaara kasvaa, jos kehosi on maadoitettu.
- ▶ **Älä altista sähkötyökalua sateelle tai kosteudelle.** Ve- den pääsy sähkötyökalun sisään kasvattaa sähköiskun ris- kiä.
- ▶ **Älä käytä verkkojohtoa väärin. Älä käytä johtoa säh- kötyökalun kantamiseen, ripustamiseen tai pistotul- pan irrottamiseen pistorasiasta vetämällä. Pidä johto loitolla kuumuudesta, öljystä, terävistä reunoista ja liikkuvista osista.** Vahingoittuneet tai sokeutuneet joh- dot kasvattavat sähköiskun vaaraa.
- ▶ **Käyttäessäsi sähkötyökalua ulkona käytä ainoastaan ulkokäyttöön soveltuvaa jatkojohtoa.** Ulkokäyttöön so- veltuvan jatkojohtoon käyttö pienentää sähköiskun vaa- raan.
- ▶ **Jos sähkötyökalua on pakko käyttää kosteassa ympä- ristöissä, on käytettävä vikavirtasuojajakytkintä.** Vika- virtasuojajytkimen käyttö vähentää sähköiskun vaaraa.

#### Henkilöturvallisuus

- ▶ **Ole valpas, kiinnitä huomiota työskentelyysi ja nou- data tervettä järkeä sähkötyökalua käyttäessäsi. Älä käytä mitään sähkötyökalua, jos olet väsynyt tai huu- meiden, alkoholin tai lääkkeiden vaikutuksen alai- sena.** Hetken tarkkaamattomuus sähkötyökalua käytet- täessä saattaa johtaa vakavaan loukkaantumiseen.
- ▶ **Käytä henkilökohtaisia suojarusteita. Käytä aina suojalaseja.** Henkilökohtaisen suojarustuksen (esim. pölynaamari, luistamattomat turvajalkineet, suojakypäri tai kuulonsuojaimet kulloisenkin tehtävän mukaan) käyttö vähentää loukkaantumisriskiä.
- ▶ **Estä tahaton käynnistyminen. Varmista, että käynnis- tuskytin on kytketty pois päältä ennen kuin yhdistät työkalun sähköverkkoon ja/tai akkuun, otat työkalun käteen tai kannat sitä.** Jos kannat sähkötyökalua sormi käynnistyskytkimellä tai kytket sähkötyökalun pistotulpan pistorasiaan käynnistyskytkimen ollessa käyntiasen- nassa, altistat itsesi onnettomuuksille.
- ▶ **Poista mahdollinen säätötyökalu tai kiinnitysavain ennen kuin käynnistät sähkötyökalun.** Kiinnitysavain tai säätötyökalu, joka on onohdettu paikalleen sähkötyökalun pyöriivään osaan, saattaa aiheuttaa tapaturman.
- ▶ **Vältä kurkottelua. Huolehdi aina tukevasta seisoma- asennosta ja tasapainosta.** Näin pystyt paremmin hallit- semaan sähkötyökalun odottamattomissa tilanteissa.
- ▶ **Käytä tarkoitukseen soveltuvia vaatteita. Älä käytä löysiä työvaatteita tai koruja. Pidä hiukset ja vaatteet poissa liikkuvien osien ulottuvilta.** Väljät vaatteet, korut ja pitkät hiukset voivat takertua liikkuviin osiin.
- ▶ **Jos laitteissa on pölynpoistolaitantä, varmista, että se on kytketty oikein ja toimii kunnolla.** Pölynpoistojär- jestelmän käyttö vähentää pölyn aiheuttamia vaaroja.

- ▶ **Työskentele keskittyneesti ja noudata aina turvalli- suusmääräyksiä.** Hetkellinenkin huolimattomuus voi ai- heuttaa vakavia vammoja.

#### Sähkötyökalun käyttö ja huolto

- ▶ **Älä ylikuormita laitetta. Käytä kyseiseen työhön tar- koitettua sähkötyökalua.** Sopivan tehoisella sähkötyö- kalulla teet työt paremmin ja turvallisemmin.
- ▶ **Älä käytä sähkötyökalua, jota ei voida käynnistää ja pysäyttää käynnistyskytkimestä.** Sähkötyökalu, jota ei voi enää hallita käynnistyskytkimellä, on vaarallinen ja täytyy korjauttaa.
- ▶ **Irrota pistotulppa pistorasiasta ja/tai irrota akku (jos irrotettava) sähkötyökalusta, ennen kuin suoritat sää- töjä, vaihdat tarvikkeita tai viet sähkötyökalun varas- toon.** Nämä varotoimenpiteet estävät sähkötyökalun ta- hattoman käynnistymisen.
- ▶ **Säilytä sähkötyökalut poissa lasten ulottuvilta, kun niitä ei käytetä. Älä anna sellaisten henkilöiden käyt- tää sähkötyökalua, joilla ei ole tarvittavaa käyttökoke- musta tai jotka eivät ole lukeneet tätä käyttöohjetta.** Sähkötyökalut ovat vaarallisia, jos niitä käyttävät koke- mattomat henkilöt.
- ▶ **Pidä sähkötyökalut ja tarvikkeet hyvässä kunnossa.** Tarkista liikkuvat osat virheellisen kohdistuksen tai jumittumisen varalta. Varmista, ettei sähkötyökalussa ole murtuneita osia tai muita toimintaa haittaavia vi- koja. Jos havaitset vikoja, korjauta sähkötyökalu en- nen käyttöä. Monet tapaturmat johtuvat huonosti huolle- tuista sähkötyökaluista.
- ▶ **Pidä leikkausterät terävinä ja puhtaina.** Asianmukai- sesti huolletut leikkaustyökalut, joiden leikkausreunat ovat teräviä, eivät jumitu herkästi ja niitä on helpompi hal- lita.
- ▶ **Käytä sähkötyökaluja, tarvikkeita, ruuvauskärkiä jne. näiden ohjeiden, käyttöolosuhteiden ja työtehtävän mukaisesti.** Sähkötyökalun määräystenvastainen käyttö saattaa aiheuttaa vaaratilanteita.
- ▶ **Pidä kahvat ja kädensijat kuivina ja puhtaina (öljytö- minä ja rasvattomina).** Jos kahvat ja kädensijat ovat liukkaita, et pysty yllättävissä tilanteissa ohjaamaan ja hallitsemaan työkalua turvallisesti.

#### Akkukäyttöisten työkalujen käyttö ja huolto

- ▶ **Lataa akku vain valmistajan suosittulemassa lataus- laitteessa.** Latauslaite, joka soveltuu määrätyntyyppi- selle akulle, saattaa muodostaa tulipalovaaran erilaista akkua ladattaessa.
- ▶ **Käytä sähkötyökalussa ainoastaan kyseiseen sähkö- työkaluun tarkoitettua akkua.** Muunlaisen akun käyttö saattaa aiheuttaa tapaturman ja tulipalon.
- ▶ **Pidä irrotettu akku loitolla metalliesineistä, kuten pa- periliittimistä, kolikoista, avaimista, nauloista, ruu- veista tai muista pienistä metalliesineistä, jotka voi- vat oikosulkea akun koskettimet.** Akkukoskettimien vä- llinen oikosulku saattaa aiheuttaa palovammoja tai johtaa tulipaloon.

- ▶ **Väärästä käytöstä johtuen akusta saattaa vuotaa nestettä. Vältä koskettamasta nestettä. Jos nestettä pääsee vahingossa iholle, huuhtelee kosketuskohta vedellä. Jos nestettä pääsee silmiin, käänny lisäksi lääkärin puoleen.** Akusta vuotava neste saattaa aiheuttaa ärsytystä ja palovammoja.
- ▶ **Älä käytä akkua tai työkalua, joka on vioittunut tai johon on tehty muutoksia.** Jos akut ovat vioittuneet tai niihin on tehty muutoksia, ne voivat toimia ennalta arvaamattomasti ja aiheuttaa tulipalon, räjähdysriskin tai loukkaantumisaaran.
- ▶ **Älä altista akkua tai työkalua tulelle tai äärimmäisille lämpötiloille.** Tullelle tai yli 130 °C kuumuudelle altistaminen saattaa aiheuttaa räjähdysriskin.
- ▶ **Noudata latausohjeita ja lataa akku tai työkalu ohjeenmukaisen lämpötila-alueen rajoissa.** Lataaminen virheellisesti tai ohjeiden vastaisessa lämpötilassa saattaa vaurioittaa akkua ja lisätä palovaaraa.

#### Huolto

- ▶ **Anna ainoastaan koulutettujen ammattihenkilöiden korjata sähkötyökalusi ja hyväksy korjauksiin vain alkuperäisiä varaosia.** Näin varmistat, että sähkötyökalu säilyy turvallisena.
- ▶ **Älä missään tapauksessa yritä itse korjata vaurioituneita akkuja.** Akkuja saa korjata vain valmistaja tai valtuutettu huoltopiste.

#### Hienoruiskutusjärjestelmän turvallisuusohjeet

- ▶ **Pidä työskentelyalue siistinä ja hyvin valaistuna. Älä säilytä työskentelyalueella maali- tai liuotinsäiliöitä, rättejä tai muita tulenarkoja materiaaleja.** Itsesyttymisvaara. Pidä kunnossa olevat sammuttimet tai sammutuslaitteet aina käyttövalmiina.
- ▶ **Varmista ruiskutusalueen hyvä ilmanvaihto ja koko huonetilan riittävän tehokas raitisilman syöttö.** Haihtuvat palonarat liuottimet muodostavat räjähdysriskin ympäristön.
- ▶ **Älä tee ruiskutus- ja puhdistusohjeita aineilla, joiden leimahduspiste on alle 55 °C.** Käytä vesipohjaisia maa- ja heikosti haihtuvia hiilivetyjä tai muita vastaavia aineita. Helposti haihtuvat, höyrystyvät liuotinaineet muodostavat räjähdysvaarallisen ympäristön.
- ▶ **Älä ruiskuta sytytyslähteiden alueella (esimerkiksi staattisen sähkön aiheuttamat kipinät, avotuli, sytytysliekit, kuumat pinnat, moottorit, savukkeet sekä pistokkeiden kytkennän tai irrotuksen tai käyttökytkimien painamisen yhteydessä syntyvät kipinät).** Tällaiset kipinälähteet voivat sytyttää ympäröivän ilman.
- ▶ **Älä ruiskuta aineita, jos et tunne niiden vaarallisuutta.** Tuntemattomat aineet voivat johtaa vaarallisiin olosuhteisiin.
- ▶ **Älä suihkuta kiehuvaa vettä. Suihkuta vain lämmintä vettä (enintään 55 °C), johon ei ole sekoitettu kemikaaleja.**
- ▶ **Käytä lisäksi henkilökohtaisia suojavarusteita, kuten sopivia työkaluja ja suojavaatteita/hengityssuo-**

**jainta, kun suihkutat tai käsittelet kemikaaleja.** Suojavarusteiden käyttö kyseisissä työskentelyolosuhteissa vähentää altistumista vaarallisille aineille.



- ▶ **Huomioi ruiskutettavan aineen mahdollinen vaarallisuus. Huomioi ruiskutettavan aineen astiassa olevat merkinnät ja valmistajan antamat tiedot. Käytä vaadittavia henkilönsuojavarusteita.** Valmistajan antamia ohjeita on noudatettava tarkasti tulipalon, myrkköjen, kar-sinogeenien yms. aiheuttamien vaarojen välttämiseksi.
- ▶ **Älä anna maalin tai muiden nesteiden tahriä akun koskettimia tai ruiskutusjärjestelmän käynnistyskytkintä.** Ohjeiden noudattamatta jättäminen voi aiheuttaa sähköiskun.
- ▶ **Pidä lapsia silmällä.** Näin saat varmistettua, etteivät lapset leiki hieronruiskutusjärjestelmän kanssa.
- ▶ **Akusta saattaa purkautua höyryä, jos akku vioittuu tai jos akku käytetään epäasianmukaisesti. Akku saattaa syttyä palamaan tai räjähtää.** Järjestä tehokas ilmanvaihto ja käänny lääkärin puoleen, jos havaitset ärsytystä. Höyry voi ärsyttää hengitysteitä.
- ▶ **Älä avaa akkua.** Oikosulkuvaara.
- ▶ **Terävät esineet (esimerkiksi naulat ja ruuvitaltat) tai kuoreen kohdistuvat iskut saattavat vaurioittaa akkua.** Tämä voi johtaa akun oikosulkuun, tulipaloon, savua-miseen, räjähtämiseen tai ylikuumentumiseen.
- ▶ **Käytä akkua ainoastaan valmistajan tuotteissa.** Vain tällä tavalla saat estettyä akun vaarallisen ylikuormituksen.



**Suojaa akkua kuumuudelta, esimerkiksi pitkäaikaiselta auringonpaisteelta, tullelta, liialta vedeltä ja kosteudelta.** Räjähdys- ja oikosulkuvaara.

#### Tuotteen ja ominaisuuksien kuvaus



**Lue kaikki turvallisuus- ja käyttöohjeet.** Turvallisuus- ja käyttöohjeiden noudattamatta jättäminen voi johtaa sähköiskun, tulipaloon ja/tai vakavaan loukkaantumiseen.

Huomioi käyttöohjeiden etuosan kuvat.

#### Määräyksenmukainen käyttö

Sähkötyökalu on tarkoitettu seuraavien aineiden ruiskuttamiseen: liuotinpitoiset ja vesiohenteiset (suositeltavia) maalit, lasyyrit, pohjamaalit, kirkaslakat, kylästeet, öljyt ja vesi. Sähkötyökalu ei sovellu dispersio- eikä lateksimaalien (seinämaalien), lipeän, petsien, happopitoisten pinnoitteiden, desinfiointiaineiden, kasvinsuojeluaineiden eikä julkisivumaalien levittämiseen.



## Kuvatut osat

Kuvattujen osien numerointi viittaa kuvasivulla olevaan sähkötyökalun kuvaan.

- (1) Suihkupistooli
- (2) Ilmakupu
- (3) Lukitusmutteri
- (4) Letkuliitin (suihkupistooli)
- (5) Ruiskutettavan aineen määrän säätöpyörä
- (6) Käyttökytkin
- (7) Ruiskutettavan aineen säiliö
- (8) Ruiskutettavan aineen vaihtosäiliö<sup>a)</sup>
- (9) Suutinpää
- (10) O-rengas
- (11) Tiivistelevy
- (12) Nousuputki
- (13) Suutinneula
- (14) Säiliön tiiviste
- (15) Ilmanpoistoreikä
- (16) Maalikanava
- (17) Ilmaletku
- (18) Bajonettikiinnitys
- (19) Perusyksikkö
- (20) Käynnistyskytkin
- (21) Kantokahva
- (22) Lataustilan näyttö
- (23) Ilmansuodattimen kansi
- (24) Akku
- (25) Letkuliitin (perusyksikkö)
- (26) Kantohihna
- (27) Hahlo kantohihnaa varten
- (28) Ilmansuodatin

a) Kuvassa näkyvä tai tekstissä mainittu lisätarvike ei kuulu vakiovarustukseen. Koko tarvikevalikoiman voit katsoa tarvikeohjelmastamme.

## Tekniset tiedot

Hienoruiskutusjärjestelmä	EasySpray 18V-100	
Tuotenumero	3 603 B08 0..	
Nimellinen jännite	V=	18
Tuottoteho	ml/min	100
2 m <sup>2</sup> kokoisen pinnan maalausnopeus	min	2
Ruiskutettavan aineen säiliön tilavuus	ml	800
Suutinpää (9) (harmaa)	●	
– Käyttökohteelle "puu": liuotinpitoisten ja vesiohenteisten lakkamaalien, lasy-		

## Hienoruiskutusjärjestelmä

## EasySpray 18V-100

rien, pohjustusaineiden, kirkaslakkojen ja öljyjen ruiskutukseen		
Ilmaletkun pituus	m	1,25
Paino EPTA-Procedure 01:2014 -ohjeiden mukaan	kg	2,1 (1,5 Ah)– 2,5 (6,0 Ah)
Sallittu ympäristön lämpötila		
– Latauksen aikana	°C	0...+35
– Käytössä <sup>A)</sup> ja säilytyksessä	°C	–20...+50
Suosittelut akut		PBA 18V...W-
Suosittelut latauslaitteet <sup>B)</sup>		AL 18...

A) (Rajoitettu teho, kun lämpötila < 10 °C)

B) Seuraavat latauslaitteet eivät ole yhteensopivia PBA-akun kanssa: AL 1814 CV, AL 1820 CV, AL 1860 CV

Tekniset tiedot määritetty toimitukseen kuuluvan akun kanssa.

## Melu-/tärinä tiedot

Melupäästöarvot on määritetty standardin **EN 62841-1** mukaan.

Sähkötyökalun tyypillinen A-painotettu äänenpainetaso on **79 dB(A)**. Epävarmuus K=3 dB. Melutaso saattaa töiden aikana ylittää ilmoitetut arvot. **Käytä kuulosuojaimia!**

Tärinän kokonaisarvot  $a_h$  (kolmen suunnan vektorisumma) ja epävarmuus K on määritetty standardin **EN 62841-1** mukaan:

$$a_h < 2,5 \text{ m/s}^2, K = 1,5 \text{ m/s}^2$$

Näissä käyttöohjeissa ilmoitetut tärinä- ja melupäästötiedot on mitattu standardissa määritetyn mittausmenetelmän mukaan ja niitä voi käyttää sähkötyökalujen keskinäiseen vertailuun. Ne soveltuvat myös tärinä- ja melupäästöjen alustavaan arviointiin.

Ilmoitetut tärinä- ja melupäästöt vastaavat sähkötyökalun pääasiallisia käyttötapoja. Tärinä- ja melupäästöt saattavat kuitenkin poiketa ilmoitetuista arvoista, jos sähkötyökalua käytetään toisiin, muilla käyttötarvikkeilla tai riittämättömästi huollettuna. Tämä saattaa suurentaa koko työskentelyajan tärinä- ja melupäästöjä huomattavasti.

Tärinä- ja melupäästöjen tarkaksi arvioimiseksi on huomiotava myös ne ajat, jolloin laite on sammutettuna tai tyhjäkäynnillä. Tämä voi vähentää huomattavasti koko työskentelyajan tärinä- ja melupäästöjä.

Määrittele tarvittavat lisävaroitimenpiteet käyttäjän suojelemiseksi tärinän aiheuttamilta haitoilta (esimerkiksi sähkötyökalujen ja käyttötarvikkeiden huolto, käsien pitäminen lämpiminä ja työprosessien organisointi).

## Akku

### Akun lataaminen

► **Käytä vain teknisissä tiedoissa ilmoitettuja latauslaitteita.** Vain nämä latauslaitteet soveltuvat sähkötyökalusasi käytettävälle litiumionikulle.

**Huomautus:** kansainvälisten kuljetusmääräysten mukaisesti Li-ion-akut toimitetaan osittain ladattuina. Akun täyden suorituskäytön varmistamiseksi akku tulee ladata täyteen ennen ensikäyttöä.

► **Älä paina enää käynnistyskytkintä sähkötyökalun toiminnan automaattisen katkaisun jälkeen.** Akku saattaa vahingoittua.

### Akun asentaminen

Työnnä ladattu akku akun kiinnityskohtaan niin, että se lukittuu paikalleen.

### Akun irrottaminen

Kun haluat ottaa akun pois, paina akun vapautuspainiketta ja vedä akku irti. **Älä irrota akkua väkisin.**

### Akun lataustilan näyttö

Kun sähkötyökalu on päällä, akun lataustilan näyttö ilmoittaa muutaman sekunnin ajan akun jäljellä olevan kapasiteetin tai varoittaa ylikuormituksesta.

LED-valo	Kapasiteetti
3 vihreää LED-valoa palaa jatkuvasti	67–100 %
2 vihreää LED-valoa palaa jatkuvasti	34–66 %
1 vihreä LED-valo palaa jatkuvasti	11–33 %
1 vihreä LED-valo vilkkuu	1–10 %
3 vihreää LED-valoa vilkkuu	0 %

Lataustilan näytön 3 LED-valoa vilkkuvat nopeasti, jos akun lämpötila ei ole sallittu käyttölämpötilan puitteissa ja/tai ylikuormitussuoja on kytkeytynyt päälle.

### Ohjeita akun optimaaliseen käsittelyyn

Suojaa akku kosteudelta ja vedeltä.

Säilytä akkua vain –20 ... 50 °C lämpötilassa. Älä jätä akkua esimerkiksi kuumana kesäpäivänä pitkäksi ajaksi autoon.

Puhdista akun tuuletusaukot säännöllisin väliajoin pehmeällä, puhtaalla ja kuivalla siveltimellä.

Huomattavasti lyhentynyt käyntiaika latauksen jälkeen osoittaa, että akku on elinikänsä lopussa ja täytyy vaihtaa uuteen. Huomioi hävitysohjeet.

## Asennus

► **Irrota akku, ennen kuin alat tehdä sähkötyökaluun liittyviä töitä (esim. huolto, käyttötarvikkeen vaihto, jne.). Irrota akku myös sähkötyökalun kuljetuksen ja säilytyksen ajaksi.** Käynnistyskytkimen tahaton painallus aiheuttaa loukkaantumisvaaran.

► **Varmista, että suihkupistooli ja perusyksikkö on asennettu kunnolla kaikkien tiivisteosien kanssa.** Tällä tavalla saat taattua hienoruisutusjärjestelmän moitteettoman toiminnan ja turvallisuuden.

► **Varmista, että suihkupistooliin on asennettu mukana toimitettu suutinpää.** Tällä tavalla saat taattua hienoruisutusjärjestelmän moitteettoman toiminnan ja turvallisuuden.

## Ilmaletkun kytkeminen (katso kuvat A1–A2)

Perusyksikön liittäminen:

- kytke ilmaletkun ensimmäinen bajonettikiinnitys (18) nuolimerkintöjä vastaavasti perusyksikön liitoksen (25) aukkoihin.
- Käännä bajonettikiinnitystä neljänneskierroksen verran myötäpäivään.

Suihkupistoolin liittäminen:

- Kytke ilmaletkun toinen bajonettikiinnitys (18) nuolimerkintöjä vastaavasti suihkupistoolin liitoksen (4) aukkoihin.
- Käännä bajonettikiinnitystä neljänneskierroksen verran myötäpäivään.

**Huomautus:** poista ilmaletku (17) ennen ruiskutettavan aineen lisäämistä (käännä bajonettikiinnitystä (18) neljänneskierroksen verran vastapäivään ja vedä bajonettikiinnitys (18) irti liitoksesta (4)).

## Kantohihnan kiinnittäminen (katso kuva B)

Voit kiinnittää perusyksikköön kantohihnan (26), jonka avulla voit kantaa laitteen kätevästi kaikkiin käyttökohteisiin.

- Kiinnitä hihnan päät hahloihin (27).

## Käyttö

► **Irrota akku, ennen kuin alat tehdä sähkötyökaluun liittyviä töitä (esim. huolto, käyttötarvikkeen vaihto, jne.). Irrota akku myös sähkötyökalun kuljetuksen ja säilytyksen ajaksi.** Käynnistyskytkimen tahaton painallus aiheuttaa loukkaantumisvaaran.

### Työn valmistelu

- **Ruiskutustyöt ovat kiellettyjä vesistöjen vieressä tai välittömässä läheisyydessä olevilla pinnoilla.**
- Kun ostat maaleja, lakkoja tai ruiskutettavia aineita, huomioi niiden ympäristöystävällisyyden.

### Ruiskutettavan pinnan valmistelu

Ruiskutettavien pintojen tulee olla puhtaita, kuivia ja rasvattomia.

- Karhenna sileät pinnat ja poista tämän jälkeen hiomapöly. Ruiskutussumu saattaa liata viereiset pinnat, jos niitä ei suojata peitteellä. Siksi on tärkeää valmistella maalattavan pinnan ympäristö perusteellisesti:
- Suojaa lattiat, kalusteet, ovet, ikkunat, ovien ja ikkunoiden kehykset jne. huolellisesti. Lattioiden peittämiseen suosittelemme esimerkiksi maalarin kuitukangasta.
- Kiinnitä suojapeitteet. Huonosti kiinnitetty suojapeitteet saattavat irrota voimakkaan ilmavirran takia.
- **Peitä pistorasiat ja katkaisimet huolellisesti maalarinteipillä.** Suojaamattomat pistorasiat ja katkaisimet voivat aiheuttaa oikosulun ja sähköiskun.

## Ruiskutettavan aineen valmistelu

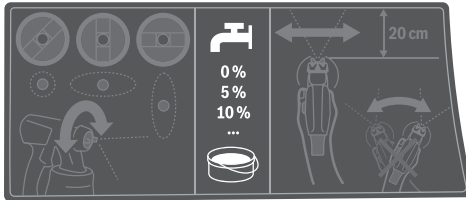

- ▶ **Varmista ruiskutettavan aineen ja ohenteen keskinäinen yhteensopivuus, kun ohennat ruiskutettavaa ainetta.** Jos käytät väärää ohennetta, seokseen voi muodostua suihkupistooliin tukkivia paakkuja.
- ▶ **Varmista ruiskutettavan aineen ohentamisen yhteydessä, että seoksen leimahduspiste on myös ohentamisen jälkeen yli 55 °C.** Esim. liuotinpitoisten lakkojen ohentaminen alentaa niiden leimahduspistettä.
- ▶ **Huomioi esim. teknisissä tiedoissa tai tuotetiedotteessa olevat valmistajan antamat maalin ruiskutettavuutta koskevat tiedot. Älä käytä maaleja, jotka valmistajan mukaan eivät sovellu ruiskumaalaukseen.**
  - Sekoita ruiskutettava aine huolellisesti. Huoneenlämpöisen aineen käyttö johtaa parempaan ruiskutuskuviioon.
  - Tarvittaessa ohenna ruiskutettavaa ainetta. Jos koemaalaus ei tuota hyvää ruiskutuskuviota, ohenna 5 %:n portain, kunnes saavutat optimaalisen ruiskutuskuivon.

Ruiskutettava aine	Suositteluohennussuhde
Puunsuoja-aineet, vesi, öljyt, ohutusjuoksuiset lasyyrit	0 %
Kyllästysaineet, ruostesuojajohjusteet	0–5 %
Liuotin- tai vesiohenteiset (suositeltavia) lakkamaalit, pohjusteet, lämpöpatterimaalit, paksujuoksuiset lasyyrit	vähintään 5 %

### Ohennustaulukko

Ruiskutettava aine [ml]	Ohenne [ml]		
	5 %	10 %	15 %
300	15	30	45
400	20	40	60
500	25	50	75
600	30	60	90

### Ruiskutettavan aineen lisääminen (katso kuvat C1–C2)

**Huomautus:** poista ilmaletku (17) ennen ruiskutettavan aineen lisäämistä (käännä bajonettikiinnitystä (18) neljänneskierroksen verran vastapäivään, vedä bajonettikiinnitys (18) irti liitoksesta (4)).

vaakasuuntaisten kohteiden ruiskutusta varten **eteenpäin** ilmakuivun/suutinpäin suuntaan

pään yläpuolella olevien koh- **taaksepäin** kahvan suuntaan teiden ruiskutusta varten

- Jos maali on suurissa astioissa, kaada tarvittaessa maalia pienempään täyttöastiaan (esim. 10 l maalisingosta 2,5 tai 5,0 litran tölkkiin).
  - Kierrä säiliö (7) irti suihkupistoolista.
  - Lisää ruiskutettavaa ainetta säiliöön (7) maks. 800-merkkintään asti.
  - Käännä nousuputkea (12) niin, että saat ruiskutettua säiliön mahdollisimman tyhjäksi:
  - Suorita koeruiskutus testipinnalle.
- Jos ruiskutuskuviio on optimaalinen, voit alkaa maalata. tai
- Jos ruiskutustulos on epätydyttävä tai suihkupistoolista ei tule maalia: (katso "Vikojen korjaus", Sivu 114)

## Käyttöönotto

- ▶ **Irrota akku, ennen kuin alat tehdä sähkötyökaluun liittyviä töitä (esim. huolto, käyttötarvikkeen vaihto, jne.). Irrota akku myös sähkötyökalan kuljetuksen ja säilytyksen ajaksi.** Käynnistyskytkimen tahaton painallus aiheuttaa loukkaantumisvaaran.
- ▶ **Varmista, ettei perusyksikkö voi käytön aikana imeä pölyä tai muuta likaa.**
- ▶ **Älä missään tapauksessa ruiskuta maalia perusyksikön päälle.**
- ▶ **Keskeytä ruiskutus, jos ruiskutuksen aikana nestettä vuotaa muualta kuin kyseisestä suuttimesta. Korjaa suihkupistoolin vika.** Sähköiskuvaara.
- ▶ **Älä ruiskuta itseäsi, muita ihmisiä tai eläimiä kohti.**

### Käynnistäminen (katso kuva D)

- Asenna akku.
- Ota suihkupistooli käteen ja suuntaa se ruiskutettavaa pintaa kohti.
- Työnnä käynnistyskytkintä (20) eteenpäin.
- Paina suihkupistoolin käyttökytkintä (6).

**Huomautus:** kun perusyksikkö on kytketty päälle, ilmakuivusta (2) virtaa jatkuvasti ilmaa.

### Sammutus

- Vapauta käyttökytkin (6) ja siirrä käynnistyskytkintä (20) taaksepäin.
- Ota akku pois.

## Työskentelyohjeita

### Ruiskuttaminen (katso kuva E)

**Huomautus:** huomioi tuulen suunta, kun käytät sähkötyökaluja ulkona.

- Suorita ensin koeruiskutus ja säädä ruiskutuskuviota ja ruiskutettavan aineen määrää ruiskutettavan aineen mukaan. Säädöt, katso seuraavat kappaleet.
- Pidä suihkupistoolia ehdottomasti 15–20 cm:n etäisyydellä ja kohtisuorassa asennossa ruiskutettavaan pintaan nähden.

- Aloita ruiskutus ruiskutettavan pinnan ulkopuolelta.
- Liikuta suihkupistoolia säädetyn ruiskutuskuviun mukaisesti tasaisesti vaakasuuntaan tai pystysuuntaan. Pinnasta saadaan tasainen, kun ruiskutuslinjat limittyvät keskenään 4–5 cm:n verran.
- Kun maalaat vaakasuorassa asennossa olevia esineitä tai pään yläpuolella olevia kohteita, pidä suihkupistoolia hie-man vinossa ja etene taaksepäin ruiskutettuun pintaan nähden.

#### Kompastumisvaara! Varo mahdollisia esteitä.

- Vältä keskeytyksiä pinnan ruiskutuksen aikana. Suihkupistoolia tasaisesti ohjaamalla saat aikaan laadukkaan pinnan.

Epätasainen etäisyys ja ruiskutuskuuma lisää voimakkaasti maalismumua, jolloin pinnasta tulee epätasainen.

- Lopeta ruiskutustyö ruiskutettavan pinnan ulkopuolella. Älä missään tapauksessa ruiskuta säiliötä aivan tyhjäksi. Jos nousuputki ei ole enää pinnan alla, suihku katkeaa ja pin-nasta tulee epätasainen.



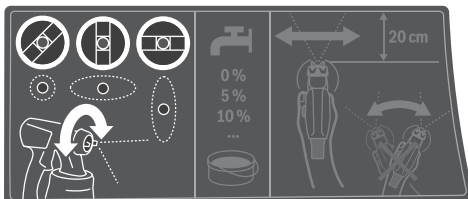

- Tarkasta taukojen tai säiliön (7) täytön jälkeen suutinpää (9) ja ilmakupu (2) ja puhdista ne tarvittaessa.
- Jos ruiskutettavaa ainetta iskostuu ilmakupuun (2) tai suutinpäähän, puhdista kyseiset osat soveltuvalla harjalla tai kostutetulla liinalla.

#### Suihgun muodon säätö



- **Älä missään tapauksessa paina käyttökytkintä (6), kun säädät ilmakupua (2).**

- Käännä ilmakupu (2) haluamaasi asentoon.

Ilmakupu	Suihku	Käyttökohde
		Vaakasuuntainen laakasuihku pystysuuntaiseen käyttöön
		Pystysuuntainen laakasuihku vaakasuuntaiseen käyttöön

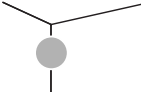
Ilmakupu	Suihku	Käyttökohde
		Pyöreä suihku nurkkia, reunoja ja vaikeapääsyisiä kohtia varten

#### Ruiskutettavan aineen määrän säätäminen (katso kuva F)

##### (PAINT)Volume)

- Säädä ruiskutettavan aineen määrää säätöpyörällä (5):  
-: pienin määrä,  
+: suurin määrä.
- Aloita koeruiskutus pienimmällä maalimäärällä ja lisää sitä vähitellen, kunnes saavutat sopivan ruiskutuskuviun. Jos et saa tulokseksi sopivaa ruiskutuskuviota, ohenna maalia 5 %:n portain Ruiskutettavan aineen valmistelu.

**Huomautus:** ruiskutusliikkeen nopeus vaikuttaa voimakkaasti maalin levitystehoon.

#### Ruiskutettavan aineen määrä

Pinnalla on liian paljon ruiskutettavaa ainetta

- Ruiskutettavan aineen määrää täytyy vähentää.
- Kierrä säätöpyörää (5) suuntaan -.



Pinnalla on liian vähän ruiskutettavaa ainetta

- Ruiskutettavan aineen määrää täytyy lisätä.
- Kierrä säätöpyörää (5) suuntaan +.



#### Tapettien kostuttaminen

Vanhojen tapettien irrottamisen helpottamiseksi voit ruiskuttaa tapettipinnoille lämmintä vettä (maks. 55 °C). Käytä tähän harmaata suutinpäätä (9).

#### Lämpötilasta riippuva ylikuormitusvaara

Sähkötyökalu ei voi ylikuormittua, kun sitä käytetään mää- räysten mukaisesti. Ylikuormituksen tai liian kuumen akku- lämpötilan yhteydessä elektroniikka katkaisee sähkötyökä- lun toiminnan, kunnes käyttölämpötila on jälleen optimaali- nen.

#### Käyttötaudit ja kuljetus (katso kuvat G–H)

Hienoruiskutusjärjestelmän helppoa kuljetusta varten perus- yksikkö on varustettu kantokahvalla (21) ja kantohihnalla (26).

Työskentelyn aikana voit kantaa perusyksikköä (19) olalla kantohihnalla (26) kanssa.

Käyttötauojen ajaksi suihkupistoolin (1) voi asettaa tasai- selle työtasolle. Tällöin ruiskutettavaa ainetta ei pääse valu- maan ulos pistoolista.

- **Aseta täynnä oleva suihkupistooli aina pystyasentoon tasaiselle pinnalle.** Vaaka-asennossa olevasta suihkupis- toolista saattaa vuotaa maalia.

## Hoito ja huolto

### Huolto ja puhdistus

- ▶ **Irrota akku, ennen kuin alat tehdä sähkötyökaluun liittyviä töitä (esim. huolto, käyttötarvikkeen vaihto, jne.). Irrota akku myös sähkötyökulun kuljetuksen ja säilytyksen ajaksi.** Käynnistyskytkimen tahaton painallus aiheuttaa loukkaantumisvaaran.
- ▶ **Pidä sähkötyökalu ja tuuletusaukot puhtaina luotettavan ja turvallisen työskentelyn varmistamiseksi.**
- ▶ **Puhdista hienoruiskutusjärjestelmän erillisosat huolellisesti välittömästi käytön jälkeen, etenkin kaikki maalia johtavat osat.** Asianmukainen puhdistus takaa suihkupistoolin moitteettoman ja turvallisen toiminnan. Takuu raukeaa, jos laitteen puhdistaminen laiminlyödään tai se puhdistetaan epäasianmukaisesti.

### Vaihtosäiliö (lisätarvike) (katso kuva J)

Kannella varustetussa vaihtosäiliössä (8) voit säilyttää maalia ilmatiiviisti seuraavaa käyttökertaa varten.

### Puhdistus vesipohjaisten maalien käytön jälkeen (katso kuva K)

Puhdista suihkupistooli ja ruiskutettavan aineen säiliö aina lämpimällä vedellä.

Älä missään tapauksessa puhdista suihkupistoolin suutin- ja ilmareikiä terävillä esineillä.

- Sammuta perusyksikkö (19) ja irrota ilmaletku (17) suihkupistoolista (1).
- Irrota säiliö (7) suihkupistoolista (1).  
Pidä säiliötä (7) nousuputken (12) alla ja paina suihkupistoolin käyttökytkintä (6), jotta maali voi valua takaisin säiliöön.
- Tyhjennä säiliö (7) täydellisesti.  
Maalia voi säilyttää seuraavaa käyttökertaa varten ilmatiiviisti suljetussa maalisäiliössä. Käytä siihen esim. kannellista varasäiliötä (8) tai alkuperäistä maalipurkkia.
- Puhdista säiliö (7).
- Irrota nousuputki (12) säiliön tiivisteeseen (14) kanssa ja huuhtelee ne huolellisesti puhtaaksi.  
Kiinnitä nousuputki (12) säiliön tiivisteeseen (14) kanssa takaisin suihkupistooliin.
- Täytä säiliö (7) lämpimällä vedellä ja kiinnitä se takaisin suihkupistooliin (1).
- Liitä ilmaletku (17) suihkupistooliin (1).
- Ruiskuta, kunnes suuttimesta tulee enää vain puhdasta vettä. Tarvittaessa täytä säiliö uudelleen lämpimällä vedellä.
- Irrota ilmaletku (17) sekä perusyksiköstä (19) että suihkupistoolista (1).
- Puhdista tarvittaessa perusyksikköä kostutetulla liinalla ja poista perusyksikkö (19) ja ilmaletku (17) puhdistusalueen välittömästä läheisyydestä.
- Irrota lukitusmutteri (3), ilmakupi (2), tiivistelevy (11), suutinpää (9), O-rengas (10), nousuputki (12) ja säiliön tiiviste (14).

Varmista tässä yhteydessä, että O-rengas (10) pysyy suutinpäässä.

- Puhdista kaikki maalia johtavat osat tiskiharjalla lämpimällä vedellä täytetyssä ämpärissä. Puhdista myös suihkupistooliin (1) maalikanava (16).
- Tarkasta, että nousuputki (12) ja säiliön tiiviste (14) ovat maalittomia ja ehjiä.
- Puhdista ilmanpoistoreikä (15) soveltuvalla puhdistusharjalla.
- Puhdista säiliön (7) ja suihkupistoolin (1) ulkopinta kostutetulla liinalla.
- Anna kaikkien osien kuivua perusteellisesti ennen kokoaamista.
- Kokoa hienoruiskutusjärjestelmä päinvastaisessa järjestyksessä.  
Työnnä säiliön tiiviste (14) takaisin ylös nousuputken (12) uraan.  
Varmista, että säiliön tiiviste on kunnolla paikallaan nousuputken urassa, jotta suihkupistooli on ehdottoman tiivis.  
Varmista, että työnnyt nousuputken (12) takaisin paikalleen maalikanavan (16) vasteeseen asti.

### Puhdistus liuotinpohjaisten maalien käytön jälkeen (katso kuva K)

Puhdista suihkupistooli ja ruiskutettavan aineen säiliö aina ruiskutettavalle aineelle sopivalla ohenteella.

Älä missään tapauksessa puhdista suihkupistoolin suutin- ja ilmareikiä terävillä esineillä.

Käytä sopivia käsinettä, kun puhdistustöissä on käsiteltävä liuottimia ja liuotinpohjaisia maaleja.

- Sammuta perusyksikkö (19) ja irrota ilmaletku (17) suihkupistoolista (1).
- Puhdista perusyksikköä tarvittaessa ohenteella kostutetulla liinalla ja poista perusyksikkö (19) ja ilmaletku (17) puhdistusalueen välittömästä läheisyydestä.
- Irrota säiliö (7) suihkupistoolista (1).  
Pidä säiliötä (7) nousuputken (12) alla ja paina suihkupistoolin käyttökytkintä (6), jotta maali voi valua takaisin säiliöön.
- Tyhjennä säiliö (7) täydellisesti.  
Maalia voi säilyttää seuraavaa käyttökertaa varten ilmatiiviisti suljetussa maalisäiliössä. Käytä siihen esim. kannellista varasäiliötä (8) tai alkuperäistä maalipurkkia.
- Puhdista säiliö (7).
- Irrota nousuputki (12) säiliön tiivisteeseen (14) kanssa ja huuhtelee ne huolellisesti puhtaaksi.  
Kiinnitä nousuputki (12) säiliön tiivisteeseen (14) kanssa takaisin suihkupistooliin.
- Täytä säiliö (7) puoleen väliin ohenteella ja kiinnitä se takaisin suihkupistooliin (1).
- Ravistelee suihkupistoolia perusteellisesti.  
Varo ruiskuttamasta ohennetta. **Räjähdyksivaara.**
- Irrota säiliö (7) suihkupistoolista (1) ja tyhjennä koko sisältö suljettavaan maalipurkkiin.

- Irrota lukitusmutteri (3), ilmakupu (2), tiivistelevy (11), suutinpää (9), O-rengas (10), nousuputki (12) ja säiliön tiiviste (14).  
Varmista tässä yhteydessä, että O-rengas (10) pysyy suutinpäässä.
- Puhdista kaikki maalia johtavat osat ohenteella ja tiskiharjalla ämpärissä. Puhdista myös suihkupistoolin (1) maalikanava (16).
- Tarkasta, että nousuputki (12) ja säiliön tiiviste (14) ovat maalittomia ja ehjiä.  
Tarvittaessa puhdista säiliön tiiviste (14) uudelleen ohenteella.
- Puhdista ilmanpoistoreikä (15) soveltuvalla puhdistus-harjalla.
- Anna kaikkien osien kuivua perusteellisesti ennen kokoamista.
- Kokoa hienoruiskutusjärjestelmä päivastaisessa järjestyksessä.  
Työnnä säiliön tiiviste (14) takaisin ylös nousuputken (12) uraan.  
Varmista, että säiliön tiiviste on kunnolla paikallaan nousuputken urassa, jotta suihkupistooli on ehdottoman tiivis.  
Varmista, että työnnyt nousuputken (12) takaisin paikalleen maalikanavan (16) vasteseeseen asti.

#### Ilmansuodattimen puhdistaminen (katso kuva I)

Ilmansuodatin (28) täytyy puhdistaa säännöllisin väliajoin. Jos ilmansuodatin on erittäin likainen, se täytyy vaihtaa.

- Avaa ilmansuodattimen kansi (23).
- Ota ilmansuodatin (28) pois.

- Hieman likainen:  
koputtele ilmansuodatin (28) puhtaaksi.  
*tai*  
Erittäin likainen:  
puhdista ilmansuodatin (28) juoksevilla vedellä ja anna sen kuivua kunnolla, jotta se ei homehdu.  
*tai*  
vaihda ilmansuodatin (28).
- Asenna ilmansuodatin paikalleen.
- Sulje ilmansuodattimen kansi (23).
- ▶ **Älä missään tapauksessa käytä hienoruiskutusjärjestelmää ilman ilmansuodatinta.** Likahiukkaset voivat päästä moottoriin ja vahingoittaa sitä.

#### Materiaalien hävittäminen

Likaiset ohenteet, maalijäämät ja mahd. ohenejäämät on hävitettävä asiaankuuluvalla ja ympäristöystävällisellä tavalla. Ota huomioon valmistajan hävitysohjeet ja paikalliset ongelmajätteen käsittelyä koskevat määräykset.

Ympäristöä saastuttavia kemikaaleja ei saa päästää maahan, pohjaveteen eikä vesistöihin. Älä missään tapauksessa kaada ympäristöä saastuttavia kemikaaleja viemäriin!

#### Säilytys

- Ennen kuin viet hienoruiskutusjärjestelmän säilytyspaikkaansa, puhdista se perusteellisesti ja anna kaikkien osien kuivua täydellisesti ennen järjestelmän kokoamista.
- Kun hienoruiskutusjärjestelmä on poissa käytöstä, perusyksikössä (19) oleva kumihihna ja tappi toimivat ilmaletkun (17) kätevässä säilytyspaikkana (katso kuva ).  
Kun hienoruiskutusjärjestelmä on poissa käytöstä, perusyksikössä (19) oleva kumihihna ja tappi toimivat ilmaletkun (17) kätevässä säilytyspaikkana.

### Vikojen korjaus

Ongelma	Syy	Korjausohje
Ruiskutettava aine ei peitä kunnolla	Ruiskutettava ainemäärä on liian pieni	Kierrä säätöpyörää (5) suuntaan +
	Etäisyys ruiskutettavaan pintaan on liian suuri	Pienennä ruiskutusetäisyyttä
	Liian vähän ruiskutettavaa ainetta pinnalla, kyseisen kohdan yli on ruiskutettu liian harvoin	Ruiskuta useammin kyseisen kohdan yli
	Ruiskutettava aine on liian sakeaa	Ohenna ruiskutettavaa ainetta enemmän ja suorita koeruiskutus
Ruiskutettava aine valuu ruiskutuksen jälkeen	Ruiskutettu liikaa maalia	Kierrä säätöpyörää (5) suuntaan -
	Etäisyys ruiskutettavaan pintaan on liian pieni	Suurena ruiskutusetäisyyttä
	Ruiskutettava aine on liian juoksevaa	Lisää ohentamatonta ainetta
	Kyseisen kohdan yli on ruiskutettu liian usein	Poista maali. Älä ruiskuta enää niin usein kyseisen kohdan yli
Liian karkea sumutus	Ruiskutettava ainemäärä on liian suuri	Kierrä säätöpyörää (5) suuntaan -
	Suutinneula (13) on likainen	Puhdista suutinneula
	Ruiskutettava aine on liian sakeaa	Ohenna ruiskutettavaa ainetta enemmän ja suorita koeruiskutus
	Ilmansuodatin (28) on erittäin likainen	Vaihda ilmansuodatin
Liian voimakas maalisuus	Ruiskutettu liikaa maalia	Kierrä säätöpyörää (5) suuntaan -



Ongelma	Syy	Korjausohje
Suihku sykkii	Etäisyys ruiskutettavaan pintaan on liian suuri	Pienennä ruiskutusetäisyyttä
	Säiliössä on liian vähän ruiskutettavaa ainetta	Lisää ruiskutettavaa ainetta
	Nousuputken (12) ilmanpoistoreikä (15) on tukossa	Puhdista nousuputki ja ilmanpoistoreikä
	Nousuputki (12) on irti	Työnnä nousuputki maalikanavan (16) vasteseen asti
	Suutinpää (9) on löystynyt	Kiristä suutinpää
	Ilmansuodatin (28) on erittäin likainen	Vaihda ilmansuodatin
Maalia pisaroi suutinpäästä	Ruiskutettava aine on liian sakeaa	Ohenna ruiskutettavaa ainetta enemmän ja suorita koeruiskutus
	Maalia on iskostunut suutinpäähän (9), suutinneulaan (13) ja ilmakupuun (2)	Puhdista suutinpää, suutinneula ja ilmakupu
Suutinpäästä ei tule maalia	Suutinpää (9) on löystynyt	Kiristä suutinpää
	Nousuputki (12) on irti	Työnnä nousuputki maalikanavan (16) vasteseen asti
	Suutinneula (13) on tukossa	Puhdista suutinneula
	Nousuputki (12) on tukossa	Puhdista nousuputki
	Nousuputken (12) ilmanpoistoreikä (15) on tukossa	Puhdista nousuputki ja ilmanpoistoreikä
	Säiliön tiiviste (14) puuttuu tai se on viallinen	Työnnä (uusi) säiliön tiiviste nousuputken päältä uraan
	Ruiskutettava aine on liian sakeaa	Ohenna ruiskutettavaa ainetta enemmän ja suorita koeruiskutus
Ruiskutettava aine on liikaista (maalikokkareita)	Tyhjennä ja puhdista suihkupistooli täydellisesti; kaada aine täytön yhteydessä täyttösihdin läpi	

## Asiakaspalvelu ja käyttöneuvonta

Asiakaspalvelu vastaa tuotteesi korjausta ja huoltoa sekä varaosia koskeviin kysymyksiin. Räjähetyksuvat ja varaosatieidot ovat myös verkko-osoitteessa: [www.bosch-pt.com](http://www.bosch-pt.com)

Bosch-käyttöneuvontatiimi vastaa mielellään tuotteita ja tarvikkeita koskeviin kysymyksiin.

Ilmoita kaikissa kyselyissä ja varaosatilauksissa 10-numeroinen tuotenumero, joka on ilmoitettu tuotteen mallikilvessä.

### Suomi

Robert Bosch Oy  
Bosch-keskushuolto  
Pakkalantie 21 A  
01510 Vantaa  
Voitte tilata varaosat suoraan osoitteesta [www.bosch-pt.fi](http://www.bosch-pt.fi).  
Puh.: 0800 98044  
Faksi: 010 296 1838  
[www.bosch-pt.fi](http://www.bosch-pt.fi)

### Muut asiakaspalvelun yhteystiedot löydät kohdasta:

[www.bosch-pt.com/serviceaddresses](http://www.bosch-pt.com/serviceaddresses)

## Kuljetus

Suosittelut li-ion-akut ovat vaarallisia aineita koskevien lakimääräysten alaisia. Käyttäjää saa kuljettaa akkuja liikenteessä ilman erikoistoimenpiteitä.

Jos lähetys tehdään kolmansien osapuolten kautta (esim.: lentorahtina tai huolintaliikkeen välityksellä), tällöin on huomioitava pakkausta ja merkintää koskevat erikoisvaatimukset. Lähetystä varten tuote täytyy pakata vaarallisten aineiden asiantuntijan neuvojen mukaan.

Lähetä vain sellaisia akkuja, joiden kotelo on vaurioitumaton. Suojaa navat teipillä ja pakkaa akku niin, ettei se pääse liikkumaan pakkauksessa. Huomioi myös mahdolliset tätä pidemmälle menevät maakohtaiset määräykset.

## Hävitys



Toimita käytöstä poistetut suihkupistoolit, akut, lisätarvikkeet ja pakkausmateriaalit ympäristöystävälliseen jätteiden kierrätykseen.



Älä heitä sähkötyökaluja tai akkuja/paristoja talousjätteisiin!

## Ελληνικά

### Υποδείξεις ασφαλείας

#### Γενικές υποδείξεις ασφαλείας για ηλεκτρικά εργαλεία

##### **⚠️ ΠΡΟΕΙΔΟ-ΠΟΙΗΣΗ**

**Διαβάστε όλες τις υποδείξεις ασφαλείας, οδηγίες, εικονογραφήσεις και όλα τα τεχνικά στοιχεία, που συνοδεύουν αυτό το ηλεκτρικό εργαλείο.** Αμέλειες κατά την τήρηση των ακόλουθων υποδείξεων μπορεί να προκαλέσουν ηλεκτροπληξία, πυρκαγιά και/ή σοβαρούς τραυματισμούς.

**Φυλάξτε όλες τις προειδοποιητικές υποδείξεις και οδηγίες για κάθε μελλοντική χρήση.**

Ο όρος «ηλεκτρικό εργαλείο» που χρησιμοποιείται στις προειδοποιητικές υποδείξεις αναφέρεται σε ηλεκτρικά εργαλεία που τροφοδοτούνται από το ηλεκτρικό δίκτυο (με ηλεκτρικό καλώδιο) καθώς και σε ηλεκτρικά εργαλεία που τροφοδοτούνται από μπαταρία (χωρίς ηλεκτρικό καλώδιο).

#### Ασφάλεια στο χώρο εργασίας

- ▶ **Διατηρείτε τον χώρο εργασίας καθαρό και καλά φωτισμένο.** Ρύπανση ή σκοτεινές περιοχές προκαλούν ατυχήματα.
- ▶ **Μην εργάζεστε με το ηλεκτρικό εργαλείο σε περιβάλλον, όπου υπάρχει κίνδυνος έκρηξης, όπως με την παρουσία εύφλεκτων υγρών, αερίων ή σκόνης.** Τα ηλεκτρικά εργαλεία δημιουργούν σπινθηρισμό ο οποίος μπορεί να αναφλέξει τη σκόνη ή τις αναθυμιάσεις.
- ▶ **Όταν χρησιμοποιείτε το ηλεκτρικό εργαλείο, κρατάτε μακριά τα παιδιά και άλλα τυχόν παρευρισκόμενα άτομα.** Σε περίπτωση απόσπασης της προσοχής σας μπορεί να χάσετε τον έλεγχο του εργαλείου.

#### Ηλεκτρική ασφάλεια

- ▶ **Το φως του ηλεκτρικού εργαλείου πρέπει να ταιριάζει στην πρίζα. Μην τροποποιήσετε το φως με κανέναν τρόπο. Μην χρησιμοποιείτε φως προσαρμογής σε συνδυασμό με γειωμένα ηλεκτρικά εργαλεία.** Αμεταποίητα φως και κατάλληλες πρίζες μειώνουν τον κίνδυνο ηλεκτροπληξίας.
- ▶ **Αποφεύγετε την επαφή του σώματός σας με γειωμένες επιφάνειες, όπως σωλήνες, θερμαντικά σώματα (καλοριφέρ), κουζίνες ή ψυγεία.** Όταν το σώμα σας είναι γειωμένο αυξάνεται ο κίνδυνος ηλεκτροπληξίας.
- ▶ **Μην εκθέτετε τα ηλεκτρικά εργαλεία στη βροχή ή στην υγρασία.** Η διείσδυση νερού σ' ένα ηλεκτρικό εργαλείο αυξάνει τον κίνδυνο ηλεκτροπληξίας.
- ▶ **Μην τραβάτε το καλώδιο. Μην χρησιμοποιείτε το καλώδιο για τη μεταφορά ή το τράβηγμα για την αποσύνδεση του ηλεκτρικού εργαλείου. Κρατάτε το καλώδιο μακριά από θερμότητα, λάδι, κοφτερές ακμές ή κινούμενα εξαρτήματα.** Τυχόν χαλασμένα ή περιπλεγμένα ηλεκτρικά καλώδια αυξάνουν τον κίνδυνο ηλεκτροπληξίας.
- ▶ **Όταν εργάζεστε μ' ένα ηλεκτρικό εργαλείο στην ύπαιθρο, χρησιμοποιείτε καλώδιο επέκτασης (μπαλαντζά)**

**που είναι κατάλληλο και για εξωτερική χρήση.** Η χρήση καλωδίων επιμήκυνσης κατάλληλων για υπαίθριους χώρους ελαττώνει τον κίνδυνο ηλεκτροπληξίας.

- ▶ **Όταν η χρήση του ηλεκτρικού εργαλείου σε υγρό περιβάλλον είναι αναπόφευκτη, τότε χρησιμοποιήστε έναν προστατευτικό διακόπτη διαρροής (διακόπτης FI/RCD).** Η χρήση ενός προστατευτικού διακόπτη διαρροής ελαττώνει τον κίνδυνο ηλεκτροπληξίας.

#### Ασφάλεια προσώπων

- ▶ **Να είστε σε επαγρύπνηση, δίνετε προσοχή στην εργασία που κάνετε και χρησιμοποιείτε το ηλεκτρικό εργαλείο με περίσκεψη. Μην χρησιμοποιείτε το ηλεκτρικό εργαλείο όταν είστε κουρασμένοι ή υπό την επήρεια ναρκωτικών, οιονοπέυματος ή φαρμάκων.** Μια στιγμήαία απροσεξία κατά το χειρισμό του ηλεκτρικού εργαλείου μπορεί να οδηγήσει σε σοβαρούς τραυματισμούς.
- ▶ **Χρησιμοποιείτε τον προσωπικό εξοπλισμό προστασίας. Φοράτε πάντα προστατευτικά γυαλιά.** Ο κατάλληλος προστατευτικός εξοπλισμός, όπως μάσκα προστασίας από σκόνη, αντιολισθητικά υποδήματα ασφαλείας, προστατευτικό κράνος ή ωτασπίδες, ανάλογα με τις εκάστοτε συνθήκες, ελαττώνει τον κίνδυνο τραυματισμών.
- ▶ **Αποφεύγετε την αθέλητη εκκίνηση. Βεβαιωθείτε, ότι ο διακόπτης είναι στη θέση Off, πριν συνδέσετε το ηλεκτρικό εργαλείο με την πηγή τροφοδοσίας και/ή την μπαταρία καθώς και πριν το παραλάβετε ή το μεταφέρετε.** Όταν μεταφέρετε τα ηλεκτρικά εργαλεία έχοντας το δάχτυλό σας στο διακόπτη ή όταν συνδέσετε τα ηλεκτρικά εργαλεία με την πηγή ρεύματος όταν αυτά είναι ακόμη στη θέση ON, τότε δημιουργείται κίνδυνος τραυματισμών.
- ▶ **Απομακρύνετε από το ηλεκτρικό εργαλείο τυχόν εξαρτήματα ρύθμισης ή κλειδιά πριν θέσετε το ηλεκτρικό εργαλείο σε λειτουργία.** Ένα εργαλείο ή κλειδί συναρμολογημένο σ' ένα περιστρεφόμενο τμήμα ενός ηλεκτρικού εργαλείου μπορεί να οδηγήσει σε τραυματισμούς.
- ▶ **Προσέχετε πως στέκεστε. Φροντίζετε για την ασφαλή στάση του σώματός σας και διατηρείτε πάντοτε την ισορροπία σας.** Έτσι μπορείτε να ελέγχετε καλύτερα το ηλεκτρικό εργαλείο σε περιπτώσεις απροσδόκων περιστάσεων.
- ▶ **Φοράτε σωστή ενδυμασία. Μην φοράτε φαρδιά ρούχα ή κοσμήματα. Κρατάτε τα μαλλιά και τα ρούχα σας μακριά από τα κινούμενα εξαρτήματα.** Χαλαρή ενδυμασία, κοσμήματα ή μακριά μαλλιά μπορεί να εμπλακούν στα κινούμενα εξαρτήματα.
- ▶ **Όταν υπάρχει η δυνατότητα σύνδεσης διατάξεων αναρρόφησης ή συλλογής σκόνης, βεβαιωθείτε ότι αυτές είναι συνδεδεμένες και ότι χρησιμοποιούνται σωστά.** Η χρήση μιας αναρρόφησης σκόνης μπορεί να ελαττώσει τον κίνδυνο που προκαλείται από τη σκόνη.
- ▶ **Μην εφησυχάζετε σε μια λάθος ασφάλεια και μην αφήσετε τους κανόνες ασφαλείας για τα ηλεκτρικά εργαλεία, ακόμα και όταν μετά από συχνή χρήση είστε εξοικειωμένοι με το εργαλείο.** Ένας απρόσεκτος χειρισμός μπορεί μέσα σε κλάσματα του δευτερολέπτου να οδηγήσει σε σοβαρούς τραυματισμούς.

### Χρήση και φροντίδα των ηλεκτρικών εργαλείων

- ▶ **Μην υπερφορτώνετε το ηλεκτρικό εργαλείο. Χρησιμοποιήστε το σωστό ηλεκτρικό εργαλείο για την εφαρμογή σας.** Με το κατάλληλο ηλεκτρικό εργαλείο εργάζεστε καλύτερα και ασφαλέστερα στην αναφερόμενη περιοχή ισχύος.
- ▶ **Μη χρησιμοποιήσετε ποτέ ένα ηλεκτρικό εργαλείο που έχει χαλασμένο διακόπτη On/Off.** Ένα ηλεκτρικό εργαλείο που δεν μπορείτε πλέον να το θέσετε σε λειτουργία και/ή εκτός λειτουργίας είναι επικίνδυνο και πρέπει να επισκευαστεί.
- ▶ **Αποσυνδέστε το φις από την πρίζα και/ή απομακρύνετε μια αποσπώμενη μπαταρία από το ηλεκτρικό εργαλείο, προτού εκτελέσετε ρυθμίσεις, αλλάζετε εξαρτήματα ή προτού φυλάξετε το ηλεκτρικό εργαλείο.** Αυτά τα προληπτικά μέτρα ασφαλείας μειώνουν τον κίνδυνο από τυχόν αθέλητη εκκίνηση του ηλεκτρικού εργαλείου.
- ▶ **Φυλάγετε τα ηλεκτρικά εργαλεία που δε χρησιμοποιούνται μακριά από παιδιά και μην επιτρέψετε τη χρήση του ηλεκτρικού εργαλείου σε άτομα που δεν είναι εξοικειωμένα με το ηλεκτρικό εργαλείο ή τις οδηγίες για τη λειτουργία του ηλεκτρικού εργαλείου.** Τα ηλεκτρικά εργαλεία είναι επικίνδυνα όταν χρησιμοποιούνται από άπειρα πρόσωπα.
- ▶ **Συντηρείτε τα ηλεκτρικά εργαλεία και τα εξάρτημα. Ελέγχετε, αν τα κινούμενα εξαρτήματα είναι σωστά ευθυγραμμισμένα και προσαρμοσμένα ή μήπως έχουν σπάσει τυχόν εξαρτήματα ή οποιαδήποτε άλλη κατάσταση, η οποία επηρεάζει τη λειτουργία του ηλεκτρικού εργαλείου. Σε περίπτωση βλάβης, επισκευάστε το ηλεκτρικό εργαλείο πριν τη χρήση.** Η κακή συντήρηση των ηλεκτρικών εργαλείων αποτελεί αιτία πολλών ατυχημάτων.
- ▶ **Διατηρείτε τα εργαλεία κοπής κοφτερά και καθαρά.** Προσεκτικά συντηρημένα κοπτικά εργαλεία σφηνώνουν δυσκολότερα και οδηγούνται ευκολότερα.
- ▶ **Χρησιμοποιείτε τα ηλεκτρικά εργαλεία τα εξαρτήματα κτλ. σύμφωνα με αυτές τις οδηγίες, λαμβάνοντας υπόψη τις συνθήκες εργασίας και τις εργασίες που πρέπει να εκτελεστούν.** Η χρησιμοποίηση των ηλεκτρικών εργαλείων για εργασίες που δεν προβλέπονται γι' αυτά μπορεί να δημιουργήσει επικίνδυνες καταστάσεις.
- ▶ **Διατηρείτε τις λαβές και τις επιφάνειες λαβής στεγνές, καθαρές και ελεύθερες από λάδι και γράσο.** Οι ολισθηρές λαβές και επιφάνειες λαβής δεν επιτρέπουν κανέναν ασφαλή χειρισμό και έλεγχο του ηλεκτρικού εργαλείου σε τυχόν απρόβλεπτες καταστάσεις.

### Προσεκτικός χειρισμός και χρήση εργαλείων μπαταρίας

- ▶ **Επαναφορτίζετε μόνο με τον φορτιστή που καθορίζεται από τον κατασκευαστή.** Ένας φορτιστής που είναι κατάλληλος μόνο για ένα συγκεκριμένο τύπο μπαταριών δημιουργεί κίνδυνο πυρκαγιάς όταν χρησιμοποιηθεί για άλλες μπαταρίες.
- ▶ **Χρησιμοποιείτε τα ηλεκτρικά εργαλεία μόνο με τις ειδικά σχεδιασμένες μπαταρίες.** Η χρήση άλλων μπαταριών μπορεί να οδηγήσει σε τραυματισμούς και να δημιουργήσει κίνδυνο πυρκαγιάς.

- ▶ **Όταν η μπαταρία δε χρησιμοποιείται, κρατήστε την μακριά από άλλα μεταλλικά αντικείμενα, όπως συνδετήρες χαρτιών, νομίσματα, κλειδιά, καρφιά, βίδες ή άλλα μικρά μεταλλικά αντικείμενα που μπορούν να βραχυκυκλώσουν τις επαφές της μπαταρίας.** Ένα βραχυκύκλωμα των επαφών της μπαταρίας μπορεί να προκαλέσει τραυματισμούς ή φωτιά.
- ▶ **Μια τυχόν εσφαλμένη χρήση μπορεί να οδηγήσει σε διαρροή υγρών από την μπαταρία. Αποφεύγετε κάθε επαφή μ' αυτά. Σε περίπτωση τυχαίας επαφής ξεπλύνετε καλά με νερό. Εάν τα υγρά έρθουν σε επαφή με τα μάτια, ζητήστε επιπλέον ιατρική βοήθεια.** Διαρρέοντα υγρά μπαταρίας μπορεί να οδηγήσουν σε ερεθισμούς του δέρματος ή σε εγκαύματα.
- ▶ **Μην χρησιμοποιείτε μπαταρία ή εργαλείο που είναι κατεστραμμένο ή τροποποιημένο.** Οι χαλασμένες ή τροποποιημένες μπαταρίες μπορεί να παρουσιάσουν μια απρόβλεπτη συμπεριφορά και να οδηγήσουν σε φωτιά, έκρηξη ή σε κίνδυνο τραυματισμού.
- ▶ **Μην εκθέτετε μια μπαταρία ή ένα εργαλείο μπαταρίας σε φωτιά ή σε πολύ υψηλές θερμοκρασίες.** Η έκθεση στη φωτιά ή σε θερμοκρασία πάνω από τους 130 °C μπορεί να προκαλέσει έκρηξη.
- ▶ **Τηρείτε όλες τις υποδείξεις για τη φόρτιση και μη φορτίζετε την μπαταρία ή το εργαλείο μπαταρίας ποτέ εκτός της περιοχής θερμοκρασίας που αναφέρεται στις οδηγίες λειτουργίας.** Η λάθος φόρτιση ή η φόρτιση εκτός της επιτρεπτής περιοχής θερμοκρασίας μπορεί να καταστρέψει την μπαταρία και να αυξήσει τον κίνδυνο πυρκαγιάς.

### Σέρβις

- ▶ **Δώστε το ηλεκτρικό εργαλείο σας για συντήρηση από εξειδικευμένο προσωπικό, χρησιμοποιώντας μόνο γνήσια ανταλλακτικά.** Έτσι εξασφαλίζετε τη διατήρηση της ασφάλειας του ηλεκτρικού εργαλείου.
- ▶ **Μη συντηρείτε ποτέ χαλασμένες μπαταρίες.** Κάθε συντήρηση των μπαταριών πρέπει να πραγματοποιείται μόνο από τον κατασκευαστή ή από εξουσιοδοτημένα συνεργεία σέρβις πελατών.

### Υποδείξεις ασφαλείας για συστήματα λεπτού ψεκασμού

- ▶ **Διατηρείτε την περιοχή εργασίας καθαρή, καλά φωτισμένη και ελεύθερη από δοχεία χρώματος ή διαλύτη, πανιά και άλλα εύφλεκτα υλικά.** Υπάρχει ο κίνδυνος της αυτοανάφλεξης. Έχετε πάντα διαθέσιμους έτοιμους πυροσβεστήρες ή συσκευές πυρόσβεσης.
- ▶ **Φροντίζετε για καλό αερισμό στην περιοχή ψεκασμού και για επαρκή καθαρό αέρα σε όλο τον χώρο.** Οι εξατμιζόμενοι διαλύτες δημιουργούν ένα εκρηκτικό περιβάλλον.
- ▶ **Μην ψεκάζετε και μην καθαρίζετε με υλικά, των οποίων το σημείο ανάφλεξης είναι κάτω των 55 °C.** Χρησιμοποιείτε υλικά με βάση το νερό, μη πηκτικούς υδρογονάνθρακες ή παρόμοια υλικά. Οι πηκτικοί, εξατμιζόμενοι διαλύτες δημιουργούν ένα εκρηκτικό περιβάλλον.

- ▶ Μην ψεκάζετε στην περιοχή των πηγών ανάφλεξης, όπως σπινθήρες στατικού ηλεκτρισμού, ανοιχτή φλόγα, φλόγα ανάφλεξης, καυτά αντικείμενα, κινητήρες, τσιγάρα και σπινθήρες κατά τη σύνδεση και αποσύνδεση καλωδίων ρεύματος ή κατά το χειρισμό διακοπών.

Τέτοιες πηγές σπινθηρισμού μπορεί να προκαλέσουν την ανάφλεξη του περιβάλλοντος.

- ▶ Μην ψεκάζετε υλικά, για τα οποία δεν είναι γνωστό, εάν αποτελούν κάποιον κίνδυνο. Άγνωστα υλικά μπορεί να δημιουργήσουν επικίνδυνες καταστάσεις.
- ▶ Μην ψεκάσετε καυτό νερό. Ψεκαζετε μόνο ζεστό νερό (μέγ. 55 °C) χωρίς χημικά πρόσθετα.
- ▶ Χρησιμοποιείτε επιπλέον προσωπικό εξοπλισμό προστασίας, όπως αντίστοιχα προστατευτικά γάντια και μάσκα προστασίας ή προσωπίδα προστασίας αναπνοής κατά τον ψεκασμό ή κατά την εργασία με χημικές ουσίες. Η χρήση του εξοπλισμού προστασίας για τις αντίστοιχες συνθήκες μειώνει την έκθεση στις επικίνδυνες ουσίες.



- ▶ Προσέξτε τους ενδεχομένους κινδύνους από το υλικό ψεκασμού. Προσέξτε τη σήμανση πάνω στο δοχείο ή τις πληροφορίες του κατασκευαστή του υλικού ψεκασμού, συμπεριλαμβανομένης της εντολής για τη χρήση προσωπικού εξοπλισμού προστασίας. Τηρείτε τις υποδείξεις του κατασκευαστή για να ελαττώσετε τον κίνδυνο πυρκαγιάς καθώς και τον κίνδυνο πρόκλησης τραυματισμών από δηλητήρια, καρκινογόνες ουσίες κτλ.
- ▶ Διατηρείτε τις επαφές της μπαταρίας και τον ηλεκτροδιακόπτη του συστήματος ψεκασμού χωρίς βρομιές και άλλα υγρά. Η μη τήρηση μπορεί να οδηγήσει σε ηλεκτροπληξία.
- ▶ Επιβλέπετε τα παιδιά. Έτσι εξασφαλίζετε ότι τα παιδιά δεν θα παίξουν με το σύστημα λεπτού ψεκασμού.
- ▶ Σε περίπτωση βλάβης ή/και αντικανονικής χρήσης της μπαταρίας μπορεί να εξέλθουν αναθυμιάσεις από την μπαταρία. Η μπαταρία μπορεί να αναφλεγεί ή να εκραγεί. Αφήστε να μπει φρέσκος αέρας και επισκεφτείτε έναν γιατρό σε περίπτωση που έχετε ενοχλήσεις. Οι αναθυμιάσεις μπορεί να ερεθίσουν τις αναπνευστικές οδούς.
- ▶ Μην ανοίγετε την μπαταρία. Υπάρχει κίνδυνος βραχυκυκλώματος.
- ▶ Από αιχμηρά αντικείμενα, όπως π.χ. καρφή ή καταβίδια ή από εξωτερική άσκηση δύναμης μπορεί να υποστεί ζημιά η μπαταρία. Μπορεί να προκληθεί ένα εσωτερικό βραχυκύκλωμα με αποτέλεσμα την ανάφλεξη, την εμφάνιση καπνού, την έκρηξη ή την υπερθέρμανση της μπαταρίας.
- ▶ Χρησιμοποιείτε την μπαταρία μόνο σε προϊόντα του κατασκευαστή. Μόνο έτσι προστατεύεται η μπαταρία από μια επικίνδυνη υπερφόρτιση.



Προστατεύετε την μπαταρία από υπερβολικές θερμοκρασίες, π. χ. ακόμη και από συνεχή ηλιακή ακτινοβολία, φωτιά, ρύπανση, νερό και υγρασία. Υπάρχει κίνδυνος έκρηξης και βραχυκυκλώματος.

## Περιγραφή προϊόντος και ισχύος



**Διαβάστε όλες τις υποδείξεις ασφαλείας και τις οδηγίες.** Η μη τήρηση των υποδείξεων ασφαλείας και των οδηγιών μπορεί να προκαλέσει ηλεκτροπληξία, πυρκαγιά και/ή σοβαρούς τραυματισμούς.

Προσέξτε παρακάτω τις εικόνες στο μπροστινό μέρος των οδηγιών λειτουργίας.

### Χρήση σύμφωνα με τον προορισμό

Το ηλεκτρικό εργαλείο προορίζεται για τον ψεκασμό των ακόλουθων υλικών ψεκασμού: Βερνίκια που εμπεριέχουν διαλύτες και υδατοδιαλυτά βερνίκια (συνιστάνται), επιχρίσματα, αστάρια, διαφανή βερνίκια, υλικά εμποτισμού, λάδια και νερό. Το ηλεκτρικό εργαλείο δεν είναι κατάλληλο για την επεξεργασία χρωμάτων διασποράς και χρωμάτων λατέξ (χρώματα τοίχου) καθώς και βάσεων, προστατευτικών μέσων ξύλου, υλικών επικάλυψης που εμπεριέχουν οξέα, υγράν απολύμανσης, φυτοφαρμάκων και χρωμάτων προσόψεων.

### Απεικονιζόμενα στοιχεία

Η απαρίθμηση των απεικονιζόμενων στοιχείων αναφέρεται στην απεικόνιση του ηλεκτρικού εργαλείου στη σελίδα γραφικών.

- (1) Πιστόλι ψεκασμού
- (2) Πώμα αέρα
- (3) Παξιμάδι ρακόρ
- (4) Σύνδεση εύκαμπτου σωλήνα (πιστόλι ψεκασμού)
- (5) Τροχίσκος ρύθμισης της ποσότητας υλικού ψεκασμού
- (6) Διακόπτης χειρισμού
- (7) Δοχείο για υλικό ψεκασμού
- (8) Ανταλλακτικό δοχείο για υλικό ψεκασμού<sup>1)</sup>
- (9) Καπάκι ακροφυσίου
- (10) Δακτύλιος στεγανοποίησης «Ο»
- (11) Ροδέλα στεγανοποίησης
- (12) Ανοδικός σωλήνας
- (13) Βελόνα ακροφυσίου
- (14) Στεγανοποίηση δοχείου
- (15) Οπή εξαερισμού
- (16) Κανάλι χρώματος
- (17) Εύκαμπτος σωλήνας αέρα
- (18) Σύνδεσμος μαγιονέτας
- (19) Βασική μονάδα
- (20) Διακόπτης On/Off
- (21) Λαβή μεταφοράς

- (22) Ένδειξη της κατάστασης φόρτισης  
 (23) Κάλυμμα φίλτρου αέρα  
 (24) Μπαταρία  
 (25) Σύνδεση εύκαμπτου σωλήνα (βασική μονάδα)  
 (26) Ιμάντας ανάρτησης  
 (27) Κρίκος για τον ιμάντα ανάρτησης  
 (28) Φίλτρο αέρα

a) **Εξαρτήματα που απεικονίζονται ή περιγράφονται δεν περιέχονται στη στάνταρ συσκευασία. Τον πλήρη κατάλογο εξαρτημάτων μπορείτε να τον βρείτε στο πρόγραμμα εξαρτημάτων.**

## Τεχνικά στοιχεία

Σύστημα λεπτού ψεκασμού	EasySpray 18V-100	
Κωδικός αριθμός	<b>3 603 B08 0..</b>	
Ονομαστική τάση	V=	18
Παροχή	ml/min	100
Απαιτηση χρόνου για 2 m <sup>2</sup> βάψιμο	min	2
Χωρητικότητα δοχείου για υλικό ψεκασμού	ml	800
Καπάκι ακροφυσίου (9) (γκρι)	●	
– <b>Περίπτωση χρήσης «ξύλο»:</b> Ψεκασμός βερνικιών που εμπεριέχουν διαλύτες και υδατοδιαλυτών βερνικιών, επιχρισμάτων, ασταριών, διαφανών βερνικιών και λαδιών		
Μήκος εύκαμπτου σωλήνα αέρα	m	1,25
Βάρος κατά EPTA-Procedure 01:2014	kg	2,1 (1,5 Ah) – 2,5 (6,0 Ah)
Επιτρεπόμενη θερμοκρασία περιβάλλοντος		
– Κατά τη φόρτιση	°C	0 ... +35
– Κατά τη λειτουργία <sup>A)</sup> και σε περίπτωση αποθήκευσης	°C	-20 ... +50
Συνιστώμενες μπαταρίες	PBA 18V...W-	
Συνιστώμενοι φορτιστές <sup>B)</sup>	AL 18...	

A) Περιορισμένη ισχύς στις θερμοκρασίες < 10 °C

B) Οι ακόλουθοι φορτιστές δεν είναι συμβατοί με την μπαταρία PBA: AL 1814 CV, AL 1820 CV, AL 1860 CV

Τα τεχνικά χαρακτηριστικά εξακριβώθηκαν με μπαταρία από τη συσκευασία.

## Πληροφορίες για θόρυβο και δονήσεις

Τιμές εκπομπής θορύβου υπολογισμένες κατά **EN 62841-1**.

Η Α-σταθμισμένη στάθμη ηχητικής πίεσης του ηλεκτρικού εργαλείου ανέρχεται τυπικά στα **79 dB(A)**. Ανασφάλεια K=3 dB.

Η στάθμη θορύβου κατά την εργασία μπορεί να ξεπεράσει τις αναφερόμενες τιμές. **Φοράτε ωταπίδες!**

Συνολικές τιμές ταλαντώσεων  $a_h$  (διανυσματικό άθροισμα τριών κατευθύνσεων) και Ανασφάλεια K υπολογισμένες κατά

## EN 62841-1:

$$a_h < 2,5 \text{ m/s}^2, K = 1,5 \text{ m/s}^2$$

Η στάθμη κραδασμών και η τιμή εκπομπής θορύβου που αναφέρονται σ' αυτές τις οδηγίες έχουν μετρηθεί σύμφωνα με μια τυποποιημένη μέθοδο μέτρησης και μπορούν να χρησιμοποιηθούν στη σύγκριση των διαφόρων ηλεκτρικών εργαλείων. Είναι επίσης κατάλληλες για μια προσωρινή εκτίμηση της εκπομπής κραδασμών και θορύβου.

Η αναφερόμενη στάθμη κραδασμών και τιμή εκπομπής θορύβου αντιπροσωπεύουν τις βασικές χρήσεις του ηλεκτρικού εργαλείου. Σε περίπτωση όμως που το ηλεκτρικό εργαλείο χρησιμοποιηθεί διαφορετικά με μη προτεινόμενα εξαρτήματα ή χωρίς επαρκή συντήρηση, τότε η στάθμη κραδασμών και η τιμή εκπομπής θορύβου αποκλίνουν. Αυτό μπορεί να αυξήσει σημαντικά την εκπομπή κραδασμών και θορύβου κατά τη συνολική διάρκεια του χρόνου εργασίας.

Για την ακριβή εκτίμηση των εκπομπών κραδασμών και θορύβου θα πρέπει να λαμβάνονται επίσης υπόψη και οι χρόνοι κατά τη διάρκεια των οποίων το εργαλείο είναι απενεργοποιημένο ή λειτουργεί, χωρίς όμως στην πραγματικότητα να χρησιμοποιείται. Αυτό μπορεί να μειώσει σημαντικά τις εκπομπές κραδασμών και θορύβου κατά τη συνολική διάρκεια του χρόνου εργασίας.

Γ' αυτό, πριν αρχίσουν οι επιπτώσεις των κραδασμών, πρέπει να καθορίζετε συμπληρωματικά μέτρα ασφαλείας για την προστασία του χειριστή όπως: Συντήρηση του ηλεκτρικού εργαλείου και των εξαρτημάτων που χρησιμοποιείτε, διατήρηση ζεστών των χεριών, οργάνωση της εκτέλεσης των διάφορων εργασιών.

## Μπαταρία

### Φόρτιση μπαταρίας

► **Χρησιμοποιείτε μόνο τους φορτιστές που αναφέρονται στα Τεχνικά στοιχεία.** Μόνο αυτοί οι φορτιστές είναι εναρμονισμένοι με την μπαταρία ιόντων λιθίου (Li-Ion) που χρησιμοποιείται στο ηλεκτρικό σας εργαλείο.

**Υπόδειξη:** Οι μπαταρίες ιόντων λιθίου λόγω διεθνών κανονισμών μεταφοράς παραδίδονται μερικώς φορτισμένες. Για την εξασφάλιση της πλήρους ισχύος της μπαταρίας, φορτίστε την μπαταρία πλήρως πριν την πρώτη χρήση.

► **Μετά την αυτόματη απενεργοποίηση του ηλεκτρικού εργαλείου μη συνεχίσετε να πατάτε τον διακόπτη ON/OFF.** Η μπαταρία μπορεί να υποστεί ζημιά.

### Τοποθέτηση της μπαταρίας

Τοποθετήστε τη φορτισμένη μπαταρία στην υποδοχή της μπαταρίας, μέχρι να ασφαλίσει.

### Αφαίρεση της μπαταρίας

Για να αφαιρέσετε την μπαταρία πατήστε το πλήκτρο απασφάλισης της μπαταρίας και τραβήξτε την μπαταρία έξω. **Μην εφαρμόσετε εδώ καμία βία.**



## Ένδειξη της κατάστασης φόρτισης της μπαταρίας

Η ένδειξη της κατάστασης φόρτισης της μπαταρίας, με ενεργοποιημένο το ηλεκτρικό εργαλείο, σηματοδοτεί για μερικά δευτερόλεπτα την ακόμη διαθέσιμη χωρητικότητα της μπαταρίας ή μια υπερφόρτωση.

LED	Χωρητικότητα
Διαρκές φως 3 × πράσινο	67–100 %
Διαρκές φως 2 × πράσινο	34–66 %
Διαρκές φως 1 × πράσινο	11–33 %
Αναβοσβήνον φως 1 × πράσινο	1–10 %
Αναβοσβήνον φως 3 × πράσινο	0 %

Οι 3 φωτοδιόδοι (LED) της ένδειξης της κατάστασης φόρτισης αναβοσβήνουν γρήγορα, όταν η θερμοκρασία της μπαταρίας βρίσκεται εκτός της περιοχής της θερμοκρασίας λειτουργίας και/ή η προστασία υπερφόρτωσης έχει ενεργοποιηθεί.

## Υποδείξεις για τον άριστο χειρισμό της μπαταρίας

Προστατεύετε την μπαταρία από υγρασία και νερό.

Αποθηκεύετε την μπαταρία μόνο σε μια περιοχή θερμοκρασίας από –20 °C έως 50 °C. Μην αφήνετε για παράδειγμα την μπαταρία το καλοκαίρι μέσα στο αυτοκίνητο.

Καθαρίζετε κάπου-κάπου τις σχισμές αερισμού της μπαταρίας με ένα μαλακό, καθαρό και στεγνό πινέλο.

Ένας σημαντικά μειωμένος χρόνος λειτουργίας μετά τη φόρτιση σημαίνει ότι η μπαταρία εξαντλήθηκε και πρέπει να αντικατασταθεί.

Προσέξτε στις υποδείξεις απόσυρσης.

## Συναρμολόγηση

- ▶ **Αφαιρείτε την μπαταρία από το ηλεκτρικό εργαλείο πριν από κάθε εργασία στο ηλεκτρικό εργαλείο (π.χ. συντήρηση, αλλαγή εξαρτημάτων κλπ.) καθώς και κατά την μεταφορά του και τη φύλαξή του.** Σε περίπτωση αθέλητης ενεργοποίησης του διακόπτη ON/OFF υπάρχει κίνδυνος τραυματισμού.
- ▶ **Βεβαιωθείτε, ότι το πιστόλι ψεκασμού και η βασική μονάδα έχουν πλήρως συναρμολογηθεί με όλα τα στοιχεία στεγανοποίησης.** Μόνο έτσι εξασφαλίζεται η λειτουργία και η ασφάλεια του συστήματος λεπτού ψεκασμού.
- ▶ **Βεβαιωθείτε, ότι είναι συναρμολογημένο ένα καπάκι ακροφυσίου, που παραδίδεται με αυτό το πιστόλι ψεκασμού.** Μόνο έτσι εξασφαλίζεται η λειτουργία και η ασφάλεια του συστήματος λεπτού ψεκασμού.

## Σύνδεση του εύκαμπτου σωλήνα αέρα (βλέπε εικόνες A1–A2)

Σύνδεση στη βασική μονάδα:

- Τοποθετήστε έναν σύνδεσμο μπαγιονέτας (18) του εύκαμπτου σωλήνα του αέρα σύμφωνα με τα βέλη μαρκαρίσματος σταθερά μέσα στα ανοίγματα της σύνδεσης (25) της βασικής μονάδας.
- Στρέψτε τον σύνδεσμο μπαγιονέτας κατά ενενήντα μοίρες προς τη φορά των δεικτών του ρολογιού.

Σύνδεση στο πιστόλι ψεκασμού:

- Τοποθετήστε τον δεύτερο σύνδεσμο μπαγιονέτας (18) του εύκαμπτου σωλήνα του αέρα σύμφωνα με τα βέλη μαρκαρίσματος σταθερά μέσα στα ανοίγματα της σύνδεσης (4) του πιστολιού ψεκασμού.
- Στρέψτε τον σύνδεσμο μπαγιονέτας κατά ενενήντα μοίρες προς τη φορά των δεικτών του ρολογιού.

**Υπόδειξη:** Πριν την πλήρωση του υλικού ψεκασμού απομακρύνετε από τον εύκαμπο σωλήνα του αέρα (17) (ένα τέταρτο περιστροφής του συνδέσμου μπαγιονέτας (18) ενάντια στη φορά των δεικτών του ρολογιού, τραβήξτε το σύνδεσμο μπαγιονέτας (18) από τη σύνδεση (4)).

## Στερέωση του μάντα μεταφοράς (βλέπε εικόνα B)

Για να φθάνετε καλά σε όλες τις επεξεργαζόμενες επιφάνειες και να είστε ευέλικτοι, μπορείτε να αναρτήσετε τη βασική μονάδα με τον μάντα μεταφοράς (26).

- Αγκιστρώστε σε κάθε κρίκο (27) κάθε φορά ένα άκρο του μάντα.

## Λειτουργία

- ▶ **Αφαιρείτε την μπαταρία από το ηλεκτρικό εργαλείο πριν από κάθε εργασία στο ηλεκτρικό εργαλείο (π.χ. συντήρηση, αλλαγή εξαρτημάτων κλπ.) καθώς και κατά την μεταφορά του και τη φύλαξή του.** Σε περίπτωση αθέλητης ενεργοποίησης του διακόπτη ON/OFF υπάρχει κίνδυνος τραυματισμού.

## Προετοιμασία της εργασίας

- ▶ **Δεν επιτρέπεται η εκτέλεση εργασιών ψεκασμού στις όχθες υδατικών περιοχών ή σε γειτονικές επιφάνειες, που συμπεριλαμβάνονται άμεσα σ' αυτές.**
- ▶ Όταν αγοράζετε χρώματα, βερνίκια και μέσα ψεκασμού να λαμβάνετε υπόψη σας την περιβαλλοντική τους συμβατότητα.

## Προετοιμασία της επιφάνειας ψεκασμού

Η επιφάνεια ψεκασμού πρέπει να είναι καθαρή, στεγνή και χωρίς λίπη.

- Λείες υπό κατεργασία επιφάνειες πρέπει πρώτα να εκτραχύνονται και να καθαρίζονται από τη σκόνη που παράγεται κατά την εκτράχυνση.

Κατά την εργασία μπορεί να λερωθούν όλες οι μη καλυμμένες επιφάνειες από το νέφος ψεκασμού. Γι' αυτό να προετοιμάζετε το περιβάλλον της επιφάνειας ψεκασμού:

- Σκεπάζετε προσεκτικά οροφές, δάπεδα, αντικείμενα επίπλωσης, πόρτες, παράθυρα, κουφώματα κτλ. Για την κάλυψη των δαπέδων συνιστάται π.χ. προστατευτική ταπεταρία μογιατζή.
- Στερώστε το υλικό κάλυψης. Το υλικό κάλυψης που δεν είναι αρκετά στερεωμένο μπορεί να χαλαρώσει από το δυνατό ρεύμα του αέρα ή να απομακρυνθεί.
- ▶ **Καλύψτε τις πρίζες και τους διακόπτες προσεκτικά.** Οι ακάλυπτες πρίζες και διακόπτες μπορούν να οδηγήσουν σε



βραχυκύκλωμα και αυξάνουν τον κίνδυνο μιας ηλεκτροπληξίας.

### Προετοιμασία του υλικού ψεκασμού

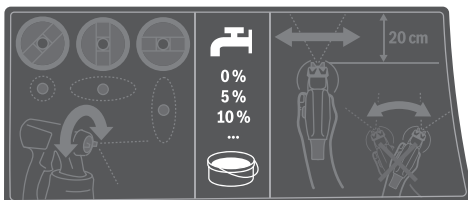

- ▶ Προσέξτε κατά την αραίωση, να ταιριάζουν το υλικό ψεκασμού και το αραιωτικό μέσο. Σε περίπτωση χρήσης ενός λάθους αραιωτικού μέσου μπορεί να δημιουργηθούν σβώλοι, οι οποίοι θα φράξουν το πιστόλι ψεκασμού.
- ▶ Προσέξτε κατά την αραίωση του υλικού ψεκασμού, ώστε η θερμοκρασία ανάφλεξης του μείγματος μετά την αραίωση να είναι ξανά κάτω των 55 °C. Η αραίωση π.χ. βερνικιών που εμπεριέχουν διαλύτες κατεβάζει τη θερμοκρασία ανάφλεξης.
- ▶ Προσέξτε τα στοιχεία του κατασκευαστή των χρωμάτων σχετικά με την ικανότητα ψεκασμού, π.χ. στο τεχνικό φυλλάδιο ή στο φύλλο δεδομένων. Προσέξτε, να μην ψεκάσετε χρώματα, που σύμφωνα με τα στοιχεία του κατασκευαστή δεν είναι γι' αυτό κατάλληλα.
- Ανακατέψτε καλά το υλικό ψεκασμού. Η χρήση υλικού ψεκασμού με θερμοκρασία δωματίου οδηγεί σε μια καλύτερη εικόνα ψεκασμού.
- Αραιώστε ενδεχομένως το υλικό ψεκασμού. Εάν με τον δοκιμαστικό ψεκασμό δεν προκύπτει καμία καλή εικόνα ψεκασμού, αραιώστε σε βήματα 5 %, μέχρι να επιτευχθεί μια ιδανική εικόνα ψεκασμού.

Υλικό ψεκασμού	Προτεινόμενη αραίωση
Υλικά προστασίας ξύλου, νερό, λάδια, λεπτόρρευστα επιχρίσματα	0 %
Υλικά εμποτισμού, αστάρια αντιδιαβρωτικής προστασίας	0–5 %
Διαλυτά με διαλύτες ή με νερό (συνίσταται) βερνίκια, αστάρια, βερνίκια θερμαντικών σωμάτων, παχύρρευστα επιχρίσματα	το λιγότερο 5 %

### Πίνακας αραίωσης

Υλικό ψεκασμού [ml]	Αραιωτικό μέσο [ml] για αραίωση		
	5 %	10 %	15 %
300	15	30	45
400	20	40	60
500	25	50	75
600	30	60	90

### Πλήρωση του υλικού ψεκασμού (βλέπε εικόνες C1–C2)

**Υπόδειξη:** Πριν την πλήρωση του υλικού ψεκασμού απομακρύνετε από τον εύκαμπο σωλήνα του αέρα (17) (ένα τέταρ-

το περιστροφής του συνδέσμου μπαγιονέτας (18) ενάντια στη φορά των δεικτών του ρολογιού, τραβήξτε τον σύνδεσμο μπαγιονέτας (18) από τη σύνδεση (4)).

για ψεκασμό αντικειμένων στο έδαφος	προς τα εμπρός στην κατεύθυνση του καπακιού του ακροφυσίου/πώματος αέρα
για ψεκασμό αντικειμένων πάνω από το κεφάλι	προς τα πίσω στην κατεύθυνση της χειρολαβής

- Μεταγγίστε ενδεχομένως σε περίπτωση χρήσης μεγάλων συσκευασιών το υλικό ψεκασμού σε ένα μικρότερο κουβά μετάγγισης (π.χ. χρώμα τούχου 10 λίτρα σε έναν άδειο κουβά 2,5 ή 5,0 λίτρων).
- Ξεβιδώστε το δοχείο (7) από το πιστόλι ψεκασμού.
- Προσθέστε το υλικό ψεκασμού **το πολύ μέχρι το μαρκάρισμα 800** στο δοχείο (7).
- Γυρίστε τον ανοδικό σωλήνα (12) έτσι, ώστε το υλικό ψεκασμού να μπορεί να ψεκαστεί σχεδόν χωρίς υπόλοιπο:
- Ψεκάστε δοκιμαστικά μια κατάλληλη επιφάνεια.

Όταν πάρετε μια ιδανική εικόνα ψεκασμού, μπορείτε να αρχίσετε με τον ψεκασμό.

ή

Όταν το αποτέλεσμα του ψεκασμού δεν είναι ικανοποιητικό ή δεν εξέρχεται καθόλου χρώμα: (βλέπε «Αντιμετώπιση βλαβών», Σελίδα 125)

### Θέση σε λειτουργία

- ▶ **Αφαιρέστε την μπαταρία από το ηλεκτρικό εργαλείο πριν από κάθε εργασία στο ηλεκτρικό εργαλείο (π.χ. συντήρηση, αλλαγή εξαρτημάτων κλπ.) καθώς και κατά την μεταφορά του και τη φύλαξη του.** Σε περίπτωση αθέλητης ενεργοποίησης του διακόπτη ON/OFF υπάρχει κίνδυνος τραυματισμού.
- ▶ Όταν εργάζεστε με φροντίζετε, η βασική μονάδα να μην αναροφά σκόνες ή άλλες βρωμιές.
- ▶ Προσέξτε, να μην ψεκάζεται η βασική μονάδα.
- ▶ Διακόψτε τη διαδρομή του ψεκασμού, όταν κατά τη διάρκεια του ψεκασμού εξέρχεται υγρό σε άλλα σημεία εκτός από το προβλεπόμενο ακροφύσιο και θέστε ξανά το πιστόλι ψεκασμού στην ενδεδειγμένη κατάσταση. Υπάρχει ο κίνδυνος ηλεκτροπληξίας.
- ▶ Μην ψεκάζετε τον εαυτό σας, άλλα άτομα ή ζώα.

### Ενεργοποίηση (βλέπε εικόνα D)

- Τοποθετήστε την μπαταρία.
- Πάρτε το πιστόλι ψεκασμού στο χέρι σας και κατευθύνετε το επάνω στην επιφάνεια ψεκασμού.
- Σπρώξτε τον διακόπτη On/Off (20) προς τα εμπρός.
- Πατήστε τον διακόπτη χειρισμού (6) στο πιστόλι ψεκασμού.

**Υπόδειξη:** Όταν η βασική μονάδα είναι ενεργοποιημένη, τότε στο πώμα αέρα (2) εξέρχεται πάντοτε αέρας.

### Απενεργοποίηση

- Αφήστε τον διακόπτη χειρισμού (6) ελεύθερο και σπρώξτε το διακόπτη On/Off (20) προς τα πίσω.
- Αφαιρέστε την μπαταρία.

## Υποδείξεις εργασίας

### Ψεκασμός (βλέπε εικόνα E)

**Υπόδειξη:** Προσέξτε την κατεύθυνση του ανέμου, όταν χρησιμοποιείτε το ηλεκτρικό εργαλείο στο ύπαιθρο.

- Εκτελέστε πρώτα έναν δοκιμαστικό ψεκασμό και ρυθμίστε την εικόνα ψεκασμού και την ποσότητα του μέσου ψεκασμού ανάλογα με το υλικό ψεκασμού.  
Για τις ρυθμίσεις βλέπε στις ακόλουθες ενότητες.
- Κρατάτε το πιστόλι ψεκασμού οπωσδήποτε σε μια ομοιόμορφη απόσταση 15–20 cm κάθετα στο ψεκαζόμενο αντικείμενο.
- Αρχίστε τον ψεκασμό εκτός της επιφάνειας ψεκασμού.
- Μετακινείτε το πιστόλι ψεκασμού ανάλογα με τη ρύθμιση του μοτίβου ψεκασμού ομοιόμορφα οριζόντια ή κάθετα. Μια ομοιόμορφη ποιότητα επιφάνειας δημιουργείται, όταν οι διαδρομές επικαλύπτονται κατά 4–5 cm.
- Στις εργασίες ψεκασμού σε πλαγιασμένα κάτω αντικείμενα ή στις εργασίες ψεκασμού πάνω από το κεφάλι κρατάτε το πιστόλι ψεκασμού λίγο λοξά και μετακινήστε προς τα πίσω απομακρυνόμενοι από την επιφάνεια.

### Κίνδυνος σκοινάματος! Προσέχετε για πιθανά εμπόδια.

- Αποφύγετε τις διακοπές του ψεκασμού εντός της επιφάνειας ψεκασμού.

Με ομοιόμορφη οδήγηση του πιστολιού ψεκασμού προκύπτει επίσης μια ομοιόμορφη ποιότητα επιφάνειας.

Μια μη σταθερή απόσταση ή/και μια μη σταθερή γωνία ψεκασμού οδηγούν σε έναν ισχυρό σχηματισμό νέφους ψεκασμού και σε ανομοιομορφία της εικόνας της επιφάνειας.

- Τερματίζετε τη διαδικασία ψεκασμού εκτός της επιφάνειας ψεκασμού.

Μην ψεκάσετε το δοχείο του υλικού ψεκασμού ποτέ μέχρι τέλος. Όταν ο ανοδικός σωλήνας δε βυθίζεται πλέον στο υλικό ψεκασμού, διακόπτεται η δόση ψεκασμού και δημιουργείται μια ανομοιόμορφη επιφάνεια.

- Μετά από διαλείμματα ή μετά από νέα πλήρωση του δοχείου (7) ελέγξτε το καπάκι του ακροφυσίου (9) και το πώμα του αέρα (2) και καθαρίστε τα, όταν χρειάζεται.
- Όταν επικάθεται υλικό ψεκασμού στο πώμα του αέρα (2) ή στο καπάκι του ακροφυσίου, καθαρίστε τα εξαρτήματα με μια κατάλληλη βούρτσα ή ένα υγρό πανί.

### Ρύθμιση της εικόνας ψεκασμού

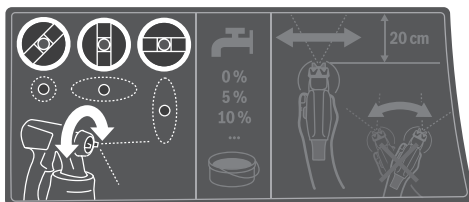

- **Μην πατήσετε ποτέ τον διακόπτη χειρισμού (6), κατά τη διάρκεια που ρυθμίζετε το πώμα του αέρα (2).**

- Γυρίστε το πώμα του αέρα (2) στην επιθυμητή θέση.

Πώμα αέρα	Δέσμη ψεκασμού	Χρήση
		οριζόντια επίπεδη δέσμη για κάθετη κατεύθυνση εργασίας
		κάθετη επίπεδη δέσμη για οριζόντια κατεύθυνση εργασίας
		στρογγυλή δέσμη για γωνίες, ακμές και δυσπρόσιτες θέσεις

### Ρύθμιση της ποσότητας του υλικού ψεκασμού (βλέπε εικόνα F)

#### (PAINT)Volume)

- Γυρίστε τον τροχίσκο ρύθμισης (5), για να ρυθμίσετε την επιθυμητή ποσότητα του υλικού ψεκασμού:
  - : ελάχιστη ποσότητα του υλικού ψεκασμού,
  - + : μέγιστη ποσότητα του υλικού ψεκασμού.
- Αρχίστε με έναν δοκιμαστικό ψεκασμό με ελάχιστη ποσότητα υλικού ψεκασμού και αυξήστε την, μέχρι να επιτευχθεί η επιθυμητή εικόνα ψεκασμού. Εάν δεν επιτευχθεί καμία ικανοποιητική εικόνα ψεκασμού, αραιώστε το υλικό ψεκασμού σε βήματα 5 % Προετοιμασία του υλικού ψεκασμού.

**Υπόδειξη:** Η ένταση επιστροφής του χρώματος εξαρτάται πολύ από την ταχύτητα της κίνησης.

Ποσότητα υλικού ψεκασμού	Ρύθμιση	
Πάρα πολύ υλικό ψεκασμού στην επιφάνεια ψεκασμού	Η ποσότητα του υλικού ψεκασμού πρέπει να μειωθεί. – Γυρίστε τον τροχίσκο ρύθμισης (5) στην κατεύθυνση –.	
Πολύ λίγο υλικό ψεκασμού στην επιφάνεια ψεκασμού	Η ποσότητα του υλικού ψεκασμού πρέπει να αυξηθεί. – Γυρίστε τον τροχίσκο ρύθμισης (5) στην κατεύθυνση +.	

### Υγρανση ταπεσαριών

Για την ευκολότερη απομάκρυνση των παλιών ταπεσαριών μπορείτε να ψεκάσετε τις ταπεσαρίες με ζεστό νερό (το πολύ 55 °C). Χρησιμοποιήστε γι' αυτό το γκρι καπάκι ακροφυσίου (9).

### Προστασία από υπερφόρτωση σε εξάρτηση από τη θερμοκρασία

Σε περίπτωση χρήσης σύμφωνα με το σκοπό προορισμού το ηλεκτρικό εργαλείο δεν μπορεί να υπερφορτωθεί. Σε περίπτωση πολύ ισχυρού φορτίου ή υπέρβασης της επιτρεπόμενης περιοχής θερμοκρασίας της μπαταρίας το ηλεκτρονικό σύστημα απενεργοποιεί το ηλεκτρικό εργαλείο, μέχρι αυτό να βρεθεί ξανά στην ιδανική περιοχή της θερμοκρασίας λειτουργίας.

### Διαλείμματα εργασίας και μεταφορά (βλέπε εικόνες G–H)

Για την εύκολη μεταφορά του συστήματος λεπτού ψεκασμού στη βασική μονάδα είναι τοποθετημένη μια λαβή μεταφοράς (21) και ένας μάντας μεταφοράς (26).

Κατά τη διάρκεια της εργασίας μπορείτε να αναρτήσετε τη βασική μονάδα (19) με τη βοήθεια του μάντα μεταφοράς (26) πάνω από τον ώμο σας.

Στα διαλείμματα της εργασίας το πιστόλι ψεκασμού (1) μπορεί να εναποτεθεί πάνω σε μια επίπεδη επιφάνεια. Δεν μπορεί να χυθεί υλικό ψεκασμού.

- ▶ **Τοποθετείτε το γεμάτο με το υλικό ψεκασμού πιστόλι πάντοτε όρθιο πάνω σε μια επίπεδη επιφάνεια.** Από ένα πλαγιασμένο πιστόλι ψεκασμού μπορεί να χυθεί υλικό ψεκασμού.

## Συντήρηση και σέρβις

### Συντήρηση και καθαρισμός

- ▶ **Αφαιρέστε την μπαταρία από το ηλεκτρικό εργαλείο πριν από κάθε εργασία στο ηλεκτρικό εργαλείο (π.χ. συντήρηση, αλλαγή εξαρτημάτων κλπ.) καθώς και κατά την μεταφορά του και τη φύλαξή του.** Σε περίπτωση αθέλητης ενεργοποίησης του διακόπτη ON/OFF υπάρχει κίνδυνος τραυματισμού.
- ▶ **Να διατηρείτε το ηλεκτρικό εργαλείο και τις σχισμές αερισμού πάντοτε σε καθαρή κατάσταση για να μπορείτε να εργάζεσθε καλά και με ασφάλεια.**
- ▶ **Μετά από κάθε χρήση καθαρίζετε αμέσως προσεκτικά τα ξεχωριστά εξαρτήματα του συστήματος λεπτού ψεκασμού, ιδιαίτερα όλα τα εξαρτήματα που έρχονται σε επαφή με το χρώμα.** Ένας καλός καθαρισμός είναι προϋπόθεση για την άψογη και ασφαλή λειτουργία του πιστολιού ψεκασμού. Σε περίπτωση απουσίας ή μη ενδεδειγμένου καθαρισμού δε γίνεται δεκτή καμία απαίτηση εγγύησης.

### Ανταλλακτικό δοχείο (εξάρτημα) (βλέπε εικόνα J)

Στο ανταλλακτικό δοχείο (8) με καπάκι μπορείτε να φυλάξετε αεροστεγώς υλικό ψεκασμού για περαιτέρω εφαρμογές.

### Καθαρισμός μετά τη χρήση χρωμάτων με βάση το νερό (βλέπε εικόνα K)

Καθαρίζετε το πιστόλι ψεκασμού και το δοχείο για το υλικό ψεκασμού πάντοτε με ζεστό νερό.

Μην καθαρίζετε ποτέ τις οπές του ακροφυσίου και τις οπές του αέρα στο πιστόλι ψεκασμού με αιχμηρά αντικείμενα.

- Απενεργοποιήστε τη βασική μονάδα (19) και αφαιρέστε τον εύκαμπο σωλήνα αέρα (17) από το πιστόλι ψεκασμού (1).
- Λύστε το δοχείο (7) από το πιστόλι ψεκασμού (1). Κρατήστε το δοχείο (7) κάτω από τον ανοδικό σωλήνα (12) και πατήστε τον διακόπτη χειρισμού (6) του πιστολιού ψεκασμού, για να μπορεί το υλικό ψεκασμού να επιστρέψει ξανά στο δοχείο.
- Αδειάστε το δοχείο (7) εντελώς. Το υλικό ψεκασμού μπορεί να φυλαχτεί για περαιτέρω εφαρμογές σε ένα αεροστεγώς σφραγισμένο δοχείο χρώματος. Χρησιμοποιείτε γι' αυτό π.χ. το ανταλλακτικό δοχείο (8) με καπάκι ή το γνήσιο δοχείο υλικού ψεκασμού.
- Καθαρίστε το δοχείο (7).
- Αποσυαρμολογήστε τον ανοδικό σωλήνα (12) μαζί με τη στεγανοποίηση του δοχείου (14) και ξεπλύντε τον καλά. Στερεώστε τον ανοδικό σωλήνα (12) μαζί με τη στεγανοποίηση του δοχείου (14) ξανά στο πιστόλι ψεκασμού.
- Γεμίστε το δοχείο (7) με ζεστό νερό και στερεώστε το ξανά στο πιστόλι ψεκασμού (1).
- Συνδέστε τον εύκαμπο σωλήνα του αέρα (17) ξανά στο πιστόλι ψεκασμού (1).
- Ψεκάστε τόσο, μέχρι να εξέρχεται ακόμη μόνο καθαρό νερό. Ενδεχομένως γεμίστε το δοχείο εκ νέου με ζεστό νερό.
- Αφαιρέστε τον εύκαμπο σωλήνα αέρα (17) τόσο από τη βασική μονάδα (19) όσο και από το πιστόλι ψεκασμού (1).
- Καθαρίστε τη βασική μονάδα ενδεχομένως με ένα υγρό πανί και απομακρύνετε στη συνέχεια τη βασική μονάδα (19) και τον εύκαμπο σωλήνα του αέρα (17) από την άμεση περιοχή καθαρισμού.
- Αποσυαρμολογήστε το παξιμάδι ρακόρ (3), το πόμα του αέρα (2), τη ροδέλα στεγανοποίησης (11), το καπάκι ακροφυσίου (9) με τον δακτύλιο στεγανοποίησης «Ο» (10) και τον ανοδικό σωλήνα (12) με τη στεγανοποίηση του δοχείου (14). Βεβαιωθείτε εδώ, ότι ο δακτύλιος στεγανοποίησης «Ο» (10) παραμένει πάνω στο καπάκι του ακροφυσίου.
- Καθαρίστε σε έναν κουβά με ζεστό νερό όλα τα εξαρτήματα που έρχονται σε επαφή με το χρώμα με μια βούρτσα καθαρισμού του εμπορίου. Καθαρίστε επίσης το κανάλι του χρώματος (16) στο πιστόλι ψεκασμού (1).
- Ελέγξτε, εάν ο ανοδικός σωλήνας (12) μαζί με τη στεγανοποίηση του δοχείου (14) είναι ελεύθερα από υλικό ψεκασμού και χωρίς ζημιά.
- Καθαρίστε την οπή εξαιρισμού (15) με μια κατάλληλη βούρτσα καθαρισμού.
- Καθαρίστε το δοχείο (7) και το πιστόλι ψεκασμού (1) εξωτερικά με ένα υγρό πανί.
- Πριν τη συναρμολόγηση στεγνώστε όλα εξαρτήματα προσεκτικά.
- Συναρμολογήστε το σύστημα λεπτού ψεκασμού ξανά με την αντίθετη σειρά. Σπρώξτε τη στεγανοποίηση του δοχείου (14) ξανά προς τα επάνω μέσα στο αυλάκι του ανοδικού σωλήνα (12). Βεβαιωθείτε, ότι η στεγανοποίηση του δοχείου είναι ολόγυρα ακριβώς τοποθετημένη στο αυλάκι του ανοδικού σωλή-

να, για να στεγανοποιηθεί σωστά το πιστόλι ψεκασμού. Προσέξτε, να σπρώξετε τον ανοδικό σωλήνα (12) ξανά μέχρι τέρμα στο κανάλι χρώματος (16).

#### Καθαρισμός μετά τη χρήση χρωμάτων με βάση διαλύτες (βλέπε εικόνα Κ)

Καθαρίζετε το πιστόλι ψεκασμού και το δοχείο για το υλικό ψεκασμού πάντοτε με το αντίστοιχο αραιωτικό μέσο που χρησιμοποιείτε για το υλικό ψεκασμού.

Μην καθαρίζετε ποτέ τις οπές του ακροφυσίου και τις οπές του αέρα στο πιστόλι ψεκασμού με αιχμηρά αντικείμενα.

Στις εργασίες καθαρισμού με διαλύτες και χρώματα με βάση διαλύτες χρησιμοποιείτε κατάλληλα γάντια.

- Απενεργοποιήστε τη βασική μονάδα (19) και αφαιρέστε τον εύκαμπο σωλήνα αέρα (17) από το πιστόλι ψεκασμού (1).
- Καθαρίστε τη βασική μονάδα ενδεχομένως με ένα πανί εμποτισμένο με αραιωτικό μέσο και απομακρύνετε στη συνέχεια τη βασική μονάδα (19) και τον εύκαμπο σωλήνα του αέρα (17) από την άμεση περιοχή καθαρισμού.
- Λύστε το δοχείο (7) από το πιστόλι ψεκασμού (1). Κρατήστε το δοχείο (7) κάτω από τον ανοδικό σωλήνα (12) και πατήστε τον διακόπτη χειρισμού (6) του πιστολιού ψεκασμού, για να μπορεί το υλικό ψεκασμού να επιστρέψει ξανά στο δοχείο.
- Αδειάστε το δοχείο (7) εντελώς. Το υλικό ψεκασμού μπορεί να φυλαχτεί για περαιτέρω εφαρμογές σε ένα αεροστεγώς σφραγισμένο δοχείο χρώματος. Χρησιμοποιείτε γι' αυτό π.χ. το ανταλλακτικό δοχείο (8) με καπάκι ή το γνήσιο δοχείο υλικού ψεκασμού.
- Καθαρίστε το δοχείο (7).
- Αποσυναρμολογήστε τον ανοδικό σωλήνα (12) μαζί με τη στεγανοποίηση του δοχείου (14) και ξεπλύντε τον καλά. Στερωστε τον ανοδικό σωλήνα (12) μαζί με τη στεγανοποίηση του δοχείου (14) ξανά στο πιστόλι ψεκασμού.
- Γεμίστε το δοχείο (7) μέχρι τη μέση με διαλύτη και στερεώστε το ξανά στο πιστόλι ψεκασμού (1).
- Ανακινήστε πολλές φορές το πιστόλι ψεκασμού. Προσέξτε εδώ, να μην ψεκάσετε το αραιωτικό μέσο. **Υπάρχει κίνδυνος έκρηξης.**
- Λύστε το δοχείο (7) από το πιστόλι ψεκασμού (1) και αδειάστε το εντελώς σε ένα σφραγιζόμενο κουτί υλικού.
- Αποσυναρμολογήστε το παξιμάδι ρακόρ (3), το πάμα του αέρα (2), τη ροδέλα στεγανοποίησης (11), το καπάκι ακροφυσίου (9) με τον δακτύλιο στεγανοποίησης «Ο» (10) και τον ανοδικό σωλήνα (12) με τη στεγανοποίηση του δοχείου (14). Βεβαιωθείτε εδώ, ότι ο δακτύλιος στεγανοποίησης «Ο» (10) παραμένει πάνω στο καπάκι του ακροφυσίου.
- Καθαρίστε σε έναν κουβά με διαλυτικό όλα τα εξαρτήματα που έρχονται σε επαφή με το χρώμα με μια βούρτσα καθαρισμού του εμπόριου. Καθαρίστε επίσης το κανάλι του χρώματος (16) στο πιστόλι ψεκασμού (1).
- Ελέγξτε, εάν ο ανοδικός σωλήνας (12) μαζί με τη στεγανοποίηση του δοχείου (14) είναι ελεύθερα από υλικό ψεκασμού και χωρίς ζημιά.

Καθαρίστε, όταν χρειάζεται, τη στεγανοποίηση του δοχείου (14) ακόμα μια φορά με αραιωτικό μέσο.

- Καθαρίστε την οπή εξερισμού (15) με μια κατάλληλη βούρτσα καθαρισμού.
- Πριν τη συναρμολόγηση στεγνώστε όλα εξαρτήματα προσεκτικά.
- Συναρμολογήστε το σύστημα λεπτού ψεκασμού ξανά με την αντίθετη σειρά. Σπρώξτε τη στεγανοποίηση του δοχείου (14) ξανά προς τα επάνω μέσα στο αυλάκι του ανοδικού σωλήνα (12). Βεβαιωθείτε, ότι η στεγανοποίηση του δοχείου είναι ολόγουρα ακριβώς τοποθετημένη στο αυλάκι του ανοδικού σωλήνα, για να στεγανοποιηθεί σωστά το πιστόλι ψεκασμού. Προσέξτε, να σπρώξετε τον ανοδικό σωλήνα (12) ξανά μέχρι τέρμα στο κανάλι χρώματος (16).

#### Καθαρισμός του φίλτρου αέρα (βλέπε εικόνα Ι)

Το φίλτρο του αέρα (28) πρέπει να καθαρίζεται περιστασιακά. Εάν το φίλτρο του αέρα είναι πολύ λερωμένο, πρέπει να αντικατασταθεί.

- Ανοίξτε το κάλυμμα του φίλτρου του αέρα (23).
  - Αφαιρέστε το φίλτρο του αέρα (28).
  - Ελαφριά ρύπανση: Χτυπήστε ελαφρά το φίλτρο του αέρα (28).  
ή  
Μεγάλη ρύπανση: Καθαρίστε το φίλτρο του αέρα (28) κάτω από τρεχούμενο νερό και αφήστε το στη συνέχεια να στεγνώσει καλά, για να αποφευχθεί η δημιουργία μούχλας.  
ή  
Αντικαταστήστε το φίλτρο του αέρα (28).
  - Τοποθετήστε ξανά το φίλτρο του αέρα.
  - Κλείστε ξανά το κάλυμμα του φίλτρου αέρα (23).
- **Μη λειτουργείτε το σύστημα λεπτού ψεκασμού ποτέ χωρίς φίλτρο αέρα.** Τα σωματίδια ρύπων να φθάσουν στον χώρο του κινητήρα και να προξενήσουν ζημιά.

#### Απόσυρση υλικών

Το λερωμένο αραιωτικό μέσο, τα κατάλοιπα του υλικού ψεκασμού και ενδεχομένως τα κατάλοιπα του αραιωτικού μέσου πρέπει να αποσύρονται σωστά και με τρόπο φιλικό προς το περιβάλλον. Λαμβάνετε υπόψη σας και τις σχετικές με την απόσυρση υποδείξεις του κατασκευαστή και τις τοπικές διατάξεις απόσυρσης προβληματικών απορριμμάτων.

Ρυπογόνες χημικές ουσίες δεν επιτρέπεται να καταλήξουν στη γη, στα υπόγεια ή/και τα επιγεια ύδατα. Μη χύνετε ρυπογόνες χημικές ουσίες στην αποχέτευση!

#### Έδραση

- Καθαρίστε προσεκτικά το σύστημα λεπτού ψεκασμού προτού το φυλάξετε και αφήστε όλα τα εξαρτήματα πριν τη συναρμολόγηση να στεγνώσουν καλά.
- Όταν το σύστημα λεπτού ψεκασμού δε χρησιμοποιείται, η λαστιχένια ταινία μαζί με την ακίδα στη βασική μονάδα (19) χρησιμεύει ως πρακτική δυνατότητα φύλαξης για τον εύκαμπο σωλήνα αέρα (17) (βλέπε εικόνα J).
- Όταν το σύστημα λεπτού ψεκασμού δε χρησιμοποιείται, η λαστιχένια ταινία μαζί με την ακίδα στη βασική μονάδα (19)

χρησιμεύει ως πρακτική δυνατότητα φύλαξης για τον εύκαμπο σωλήνα αέρα **(17)**.

## Αντιμετώπιση βλαβών

Πρόβλημα	Αιτία	Αντιμετώπιση
Το υλικό ψεκασμού δεν σκεπάζει σωστά την επιφάνεια	Ανεπαρκής ποσότητα υλικού ψεκασμού	Γυρίστε τον τροχίσκο ρύθμισης <b>(5)</b> στην κατεύθυνση <b>+</b>
	Πολύ μεγάλη απόσταση από την επιφάνεια ψεκασμού	Ελαττώστε την απόσταση ψεκασμού
	Ανεπαρκές υλικό ψεκασμού επάνω στην επιφάνεια ψεκασμού, ψεκάστε πολύ λίγες φορές πάνω από την επιφάνεια	Ψεκάστε πιο συχνά πάνω από την επιφάνεια
	Πολύ παχύρρευστο υλικό ψεκασμού	Αραιώστε ακόμη μια φορά το υλικό ψεκασμού και εκτελέστε έναν δοκιμαστικό ψεκασμό
Το υλικό ψεκασμού «τρέχει» μετά την επίστρωση	Ψεκάσατε με πολύ υλικό	Γυρίστε τον τροχίσκο ρύθμισης <b>(5)</b> στην κατεύθυνση <b>-</b>
	Πολύ μικρή απόσταση από την επιφάνεια ψεκασμού	Αυξήστε την απόσταση ψεκασμού
	Υλικό ψεκασμού πολύ αραιό	Συμπληρώστε με γνήσιο, μη αραιωμένο υλικό
	Ψεκάσατε πολλές φορές πάνω από την ίδια επιφάνεια	Αφαιρέστε το ψεκασμένο χρώμα και κατά το δεύτερο ψεκασμό να μην ψεκάσετε τόσο πολλές φορές πάνω από την ίδια θέση
Πολύ μεγάλη διασπορά	Πολύ υψηλή ποσότητα υλικού ψεκασμού	Γυρίστε τον τροχίσκο ρύθμισης <b>(5)</b> στην κατεύθυνση <b>-</b>
	Βελόνα ακροφυσίου <b>(13)</b> λερωμένη	Καθαρίστε τη βελόνα του ακροφυσίου
	Πολύ παχύρρευστο υλικό ψεκασμού	Αραιώστε ακόμη μια φορά το υλικό ψεκασμού και εκτελέστε έναν δοκιμαστικό ψεκασμό
	Φίλτρο αέρα <b>(28)</b> πολύ λερωμένο	Αλλάξτε το φίλτρο του αέρα
Πολύ ισχυρό νέφος ψεκασμού	Ψεκάσατε με πολύ υλικό	Γυρίστε τον τροχίσκο ρύθμισης <b>(5)</b> στην κατεύθυνση <b>-</b>
	Πολύ μεγάλη απόσταση από την επιφάνεια ψεκασμού	Ελαττώστε την απόσταση ψεκασμού
Η δέσμη ψεκασμού πάλλεται	Πολύ λίγο υλικό ψεκασμού στο δοχείο	Γεμίστε υλικό ψεκασμού
	Οπή εξαερισμού <b>(15)</b> στον ανοδικό σωλήνα <b>(12)</b> φραγμένη	Καθαρίστε τον ανοδικό σωλήνα και την οπή εξαερισμού
	Ανοδικός σωλήνας <b>(12)</b> λυμένος	Σπρώξτε τον ανοδικό σωλήνα μέχρι τέρμα πάνω στο κανάλι του χρώματος <b>(16)</b>
	Το καπάκι του ακροφυσίου <b>(9)</b> κάθετα χαλαρά	Σφίξτε το καπάκι του ακροφυσίου
	Φίλτρο αέρα <b>(28)</b> πολύ λερωμένο	Αλλάξτε το φίλτρο του αέρα
	Πολύ παχύρρευστο υλικό ψεκασμού	Αραιώστε ακόμη μια φορά το υλικό ψεκασμού και εκτελέστε έναν δοκιμαστικό ψεκασμό
Το υλικό ψεκασμού στάζει στο καπάκι του ακροφυσίου	Εναπόθεση υλικού ψεκασμού στο καπάκι του ακροφυσίου <b>(9)</b> , στη βελόνα του ακροφυσίου <b>(13)</b> και στο πώμα του αέρα <b>(2)</b>	Καθαρίστε το καπάκι του ακροφυσίου, τη βελόνα του ακροφυσίου και το πώμα του αέρα
	Το καπάκι του ακροφυσίου <b>(9)</b> κάθετα χαλαρά	Σφίξτε το καπάκι του ακροφυσίου
Από το καπάκι του ακροφυσίου δεν εξέρχεται υλικό ψεκασμού	Ανοδικός σωλήνας <b>(12)</b> λυμένος	Σπρώξτε τον ανοδικό σωλήνα μέχρι τέρμα πάνω στο κανάλι του χρώματος <b>(16)</b>
	Βελόνα ακροφυσίου <b>(13)</b> φραγμένη	Καθαρίστε τη βελόνα του ακροφυσίου
	Ανοδικός σωλήνας <b>(12)</b> φραγμένος	Καθαρίστε τον ανοδικό σωλήνα

Πρόβλημα	Αιτία	Αντιμετώπιση
	Οπή εξαερισμού (15) στον ανοδικό σωλήνα (12) φραγμένη	Καθαρίστε τον ανοδικό σωλήνα και την οπή εξαερισμού
	Η στεγανοποίηση του δοχείου (14) λείπει ή είναι κατεστραμμένη	Περάστε μια (νέα) στεγανοποίηση του δοχείου μέσα στο αυλάκι του ανοδικού σωλήνα
	Πολύ παχύρρευστο υλικό ψεκασμού	Αραιώστε ακόμη μια φορά το υλικό ψεκασμού και εκτελέστε έναν δοκιμαστικό ψεκασμό
	Υλικό ψεκασμού λερωμένο (σβάλωι χρώματος)	Αδειάστε εντελώς το πιστόλι ψεκασμού και καθαρίστε το υλικό ψεκασμού κατά την πλήρωση με τη βοήθεια μιας σήτας πλήρωσης

### Εξυπηρέτηση πελατών και συμβουλές εφαρμογής

Η υπηρεσία εξυπηρέτησης πελατών απαντά στις ερωτήσεις σας σχετικά με την επισκευή και τη συντήρηση του προϊόντος σας καθώς και για τα αντίστοιχα ανταλλακτικά. Σχέδια συναρμολόγησης και πληροφορίες για τα ανταλλακτικά θα βρείτε επίσης κάτω από: [www.bosch-pt.com](http://www.bosch-pt.com)

Η ομάδα παροχής συμβουλών της Bosch απαντά ευχαριστώντας τις ερωτήσεις σας για τα προϊόντα μας και τα εξαρτήματά τους. Δώστε σε όλες τις ερωτήσεις και παραγγελίες ανταλλακτικών οπωσδήποτε το 10ψήφιο κωδικό αριθμό σύμφωνα με την πινακίδα τύπου του προϊόντος.

#### Ελλάδα

Robert Bosch A.E.  
Ερχείας 37  
19400 Κορωπί – Αθήνα  
Τηλ.: 210 5701258  
Φαξ: 210 5701283  
Email: [pt@gr.bosch.com](mailto:pt@gr.bosch.com)  
[www.bosch.com](http://www.bosch.com)  
[www.bosch-pt.gr](http://www.bosch-pt.gr)

**Περαιτέρω διευθύνσεις σέρβις θα βρείτε στην ηλεκτρονική διεύθυνση:**

[www.bosch-pt.com/serviceaddresses](http://www.bosch-pt.com/serviceaddresses)

#### Μεταφορά

Οι συνιστώμενες μπαταρίες ιόντων λιθίου υπόκεινται στις απαιτήσεις των επικίνδυνων αγαθών. Οι μπαταρίες μπορούν να μεταφερθούν οδικώς από τον χρήστη χωρίς άλλους όρους.

Όταν, όμως, οι μπαταρίες αποστέλλονται από τρίτους (π.χ. αεροπορικώς ή με εταιρία μεταφορών) πρέπει να τηρούνται διάφορες ιδιαίτερες απαιτήσεις για τη συσκευασία και τη σήμανση. Εδώ πρέπει, κατά την προετοιμασία του τεμαχίου αποστολής να ζητηθεί οπωσδήποτε και η συμβουλή ενός ειδικού για επικίνδυνα αγαθά.

Αποστέλλετε τις μπαταρίες μόνο όταν το περίβλημα είναι άθικτο. Κολλάτε τις γυμνές επαφές με κολλητική ταινία και να συσκευάζετε την μπαταρία κατά τέτοιο τρόπο, ώστε αυτή να μην κουνιέται μέσα στη συσκευασία. Παρακαλούμε να λαμβάνετε επίσης υπόψη σας και τυχόν πιο αυστηρές εθνικές διατάξεις.

### Απόσυρση



Το πιστόλι ψεκασμού, οι μπαταρίες, τα εξάρτημα και οι συσκευασίες πρέπει να παραδίδονται σε μια ανακύκλωση σύμφωνα με τους κανόνες προστασίας του περιβάλλοντος.



Μην ρίχνετε τα ηλεκτρικά εργαλεία και τις μπαταρίες στα απορρίμματα του σπιτιού σας!

## Türkçe

### Güvenlik talimatı

#### Elektrikli el aletleri için genel güvenlik uyarıları

##### UYARI

**Bu elektrikli el aletle birlikte gelen tüm güvenlik uyarılarını,**

**talimatları, resim ve açıklamaları okuyun.** Aşağıda bulunan talimatlara uyulmaması halinde elektrik çarpmalarına, yangınlara ve/veya ağır yaralanmalara neden olabilir.

#### **Bütün uyarıları ve talimat hükümlerini ileride kullanmak üzere saklayın.**

Uyarı ve talimat hükümlerinde kullanılan "elektrikli el aleti" terimi, akım şebekesine bağlı (elektrikli) aletlerle akü ile çalışan aletleri (akülü) kapsamaktadır.

#### **Çalışma yeri güvenliği**

- ▶ **Çalıştığınız yeri temiz tutun ve iyi aydınlatın.** Dağınık veya karanlık alanlar kazalara davetiye çıkarır.
- ▶ **Yakınında patlayıcı maddeler, yanıcı sıvı, gaz veya tozların bulunduğu yerlerde elektrikli el aleti ile çalışmayın.** Elektrikli el aletleri, toz veya buharların tutuşmasına neden olabilecek kıvılcımlar çıkarırlar.
- ▶ **Elektrikli el aleti ile çalışırken çocukları ve etraftaki kişileri uzakta tutun.** Dikkatiniz dağılacak olursa aletin kontrolünü kaybedebilirsiniz.

#### **Elektrik Güvenliği**

- ▶ **Elektrikli el aletinin fişi prize uymalıdır. Fişi hiçbir zaman değiştirmeyin. Korumalı (topraklanmış)**



**elektrikli el aletleri ile birlikte adaptör fiş kullanmayın.** Değiştirilmemiş fiş ve uygun priz elektrik çarpma tehlikesini azaltır.

- ▶ **Borular, kalorifer petekleri, ısıtıcılar ve buzdolapları gibi topraklanmış yüzeylerle vücudunuzun temas etmesinden kaçının.** Vücudunuz topraklandığı anda büyük bir elektrik çarpma tehlikesi ortaya çıkar.
- ▶ **Elektrikli el aletlerini yağmur altında veya nemli ortamlarda bırakmayın.** Suyun elektrikli el aleti içine sızması elektrik çarpma tehlikesini artırır.
- ▶ **Kabloya zarar vermeyin. Elektrikli el aletini kablosundan tutarak taşımayın, kabloyu kullanarak çekmeyin veya kablodan çekerek fişi çıkarmayın. Kabloyu ateş, yanıcı ve/veya keskin ve hareket eden maddelerden uzak tutun.** Hasarlı veya dolaşmış kablo elektrik çarpma tehlikesini artırır.
- ▶ **Bir elektrikli el aleti ile açık havada çalışırken mutlaka açık havada kullanılmaya uygun uzatma kablosu kullanın.** Açık havada kullanılmaya uygun uzatma kablosunun kullanılması elektrik çarpma tehlikesini azaltır.
- ▶ **Elektrikli el aletinin nemli ortamlarda çalıştırılması şartsa mutlaka kaçak akım koruma rölesi kullanın.** Kaçak akım koruma rölesi şalterinin kullanımı elektrik çarpma tehlikesini azaltır.

#### Kişilerin Güvenliği

- ▶ **Dikkatli olun, ne yaptığınıza dikkat edin, elektrikli el aleti ile işinizi makul bir tempo ve yöntemle yürütün.** Yorgunsanız, kullandığınız hapların, ilaçların veya alkolün etkisinde iseniz elektrikli el aletini kullanmayın. Elektrikli el aletini kullanırken bir anki dikkatsizlik önemli yaralanmalara neden olabilir.
- ▶ **Daima kişisel koruyucu donanım kullanın. Daima koruyucu gözlük kullanın.** Elektrikli el aletinin türü ve kullanımına uygun olarak; toz maskesi, kaymayan iş ayakkabıları, koruyucu kask veya koruyucu kulaklık gibi koruyucu donanım kullanımı yaralanma tehlikesini azaltır.
- ▶ **Aleti yanlışlıkla çalıştırmaktan kaçının. Güç kaynağına ve/veya aküye bağlamadan, elinize alıp taşımadan önce elektrikli el aletinin kapalı olduğundan emin olun.** Elektrikli el aletini parmağınız şalter üzerinde dururken taşırsanız ve elektrikli el aleti açıkken fişi prize sokarsanız kazalara neden olabilirsiniz.
- ▶ **Elektrikli el aletini çalıştırmadan önce ayar aletlerini veya anahtarları aletten çıkarın.** Elektrikli el aletinin dönen parçaları içinde bulunabilecek bir yardımcı alet yaralanmalara neden olabilir.
- ▶ **Çalışırken vücudunuz anormal durumda olmasın. Çalışırken duruşunuz güvenli olsun ve dengenizi her zaman koruyun.** Bu sayede elektrikli el aletini beklenmedik durumlarda daha iyi kontrol edebilirsiniz.
- ▶ **Uygun iş elbiseleri giyin. Geniş giysiler giymeyin ve takı takmayın. Saçlarınızı ve giysilerinizin aletin hareketli parçalarından uzak tutun.** Bol giysiler, uzun saçlar veya takılar aletin hareketli parçaları tarafından tutulabilir.

- ▶ **Toz emme donanımı veya toz tutma tertibatı kullanırken, bunların bağlı olduğundan ve doğru kullanıldığından emin olun.** Toz emme donanımının kullanımı tozdan kaynaklanabilecek tehlikeleri azaltır.
- ▶ **Aletleri sık kullanmanız sebebiyle onlara alışmış olmanız, güvenlik prensiplerine uymanızı önlememelidir.** Dikkatsiz bir hareket, bir anda ciddi yaralanmalara yol açabilir.

#### Elektrikli el aletlerinin kullanımı ve bakımı

- ▶ **Elektrikli el aletini aşırı ölçüde zorlamayın. Yaptığınız işe uygun elektrikli el aletleri kullanın.** Uygun performanslı elektrikli el aleti ile, belirlenen çalışma alanında daha iyi ve güvenli çalışırsınız.
- ▶ **Şalteri bozuk olan elektrikli el aletini kullanmayın.** Açılıp kapanamayan bir elektrikli el aleti tehlikelidir ve onarılmalıdır.
- ▶ **Elektrikli el aletinde bir ayarlama işlemine başlamadan, herhangi bir aksesuarı değiştirirken veya elektrikli el aletini elinizden bırakırken fişi güç kaynağından çekin veya aküyü çıkarın.** Bu önlem, elektrikli el aletinin yanlışlıkla çalışmasını önler.
- ▶ **Kullanım dışı duran elektrikli el aletlerini çocukların ulaşamayacağı bir yerde saklayın. Aleti kullanmayı bilmeyen veya bu kullanım kılavuzunu okumayan kişilerin aletle çalışmasına izin vermeyin.** Deneyimsiz kişiler tarafından kullanıldığında elektrikli el aletleri tehlikelidir.
- ▶ **Elektrikli el aletinizin ve aksesuarlarınızın bakımını özenle yapın. Elektrikli el aletinizin kusursuz olarak çalışmasını engelleyebilecek bir durumun olup olmadığını, hareketli parçaların kusursuz olarak işlev görüp görmediklerini ve sıkışık sıkışmadıklarını, parçaların hasarlı olup olmadığını kontrol edin. Elektrikli el aletini kullanmaya başlamadan önce hasarlı parçaları onartın.** Birçok iş kazası elektrikli el aletlerine yeterli bakım yapılmamasından kaynaklanır.
- ▶ **Kesici uçları daima keskin ve temiz tutun.** Özenle bakımı yapılmış keskin kenarlı kesme uçlarının malzeme içinde sıkışma tehlikesi daha azdır ve daha rahat kullanım olanağı sağlarlar.
- ▶ **Elektrikli el aletini, aksesuarı, uçları ve benzerlerini, bu özel tip alet için öngörülen talimata göre kullanın. Bu sırada çalışma koşullarını ve yaptığınız işi dikkate alın.** Elektrikli el aletlerinin kendileri için öngörülen alanın dışında kullanılması tehlikeli durumlara neden olabilir.
- ▶ **Tutamak ve kavrama yüzeylerini kuru, yağsız ve temiz tutun.** Kaygan tutamak ve kavrama yüzeyleri, aletin beklenmeyen durumlarda güvenli şekilde tutulmasını ve kontrol edilmesini engeller.

#### Akülü aletlerin özenli bakımı ve kullanımı

- ▶ **Aküyü sadece üreticinin tavsiye ettiği şarj cihazı ile şarj edin.** Bir akünün şarjına uygun olarak üretilmiş şarj cihazı başka bir akünün şarjı için kullanılırsa yangın tehlikesi ortaya çıkar.

- **Sadece ilgili elektrikli el aleti için öngörülen aküleri kullanın.** Başka akülerin kullanımı yaralanmalara ve yangınlara neden olabilir.
- **Kullanılmayan aküyü büro ataçları, madeni bozuk paralar, anahtarlar, çiviler, vidalar veya metal nesnelere uzak tutun.** Bunlar köprüleme yaparak kontaklara neden olabilir. Akü kontakları arasındaki bir kısa devre yanmalara veya yangınlara neden olabilir.
- **Yanlış kullanım durumunda aküden sıvı dışarı sızabilir.** Bu sıvı ile temastan kaçının. Yanlışlıkla temas ederseniz su ile iyice yıkayın. Eğer sıvı gözlerinize gelecek olursa hemen bir hekime başvurun. Dışarı sızan akü sıvısı cilt tahrişlerine ve yanmalara neden olabilir.
- **Hasarlı veya değiştirilmiş akü veya el aleti kullanmayın.** Hasarlı veya değiştirilmiş aküler beklenmedik davranışlara yol açarak yangın, patlama ve yaralanmalara neden olabilir.
- **Aküyü veya aleti ateşe veya yüksek sıcaklıklara maruz bırakmayın.** Ateşe veya 130°C üstündeki sıcaklıklara maruz kalma patlamalara yol açabilir.
- **Tüm şarj talimatlarını uygulayın ve akü ya da aleti talimatlarda belirtilen sıcaklık aralığının dışında şarj etmeyin.** Hatalı şarj veya belirtilen aralık dışındaki sıcaklıklarda şarj aküye zarar vererek yangın riskini yükseltebilir.

#### Servis

- **Elektrikli el aletinizi sadece yetkili personele ve orijinal yedek parça kullanma koşulu ile onartın.** Bu sayede elektrikli el aletinin güvenliğini sürekli hale getirirsiniz.
- **Hasarlı akülerde onarım işlemi yapmayın.** Akülerin onarımı sadece üretici veya yetkili servisler tarafından yapılmalıdır.

#### İnce püskürtme sistemleri için güvenlik talimatı

- **Çalışma alanınızın temiz olmasını ve iyi aydınlatılmasını sağlayın.** Boya veya çözücü madde kaplarını, bezleri ve diğer yanıcı malzemeleri çalışma alanından uzak tutun. Kendiliğinden tutuşma tehlikesi vardır. Çalışır durumdaki yangın söndürücülerini her an hazır bulundurun.
- **Püskürtme alanının iyi havalandırılmasını ve bulunduğunuz odada yeterli temiz hava olmasını sağlayın.** Buharlaştıran yanıcı çözücü maddeler, patlayıcı bir ortama neden olur.
- **Alevlenme noktası 55°C altında olan malzemelerle püskürtme ve temizleme yapmayın.** Su bazlı, düşük uçuculukta hidrokarbon bazlı veya benzeri malzeme kullanın. Kolay uçucu, buharlaşan çözücü maddeler patlamaya uygun bir ortam oluşturur.
- **Statik elektrik kıvılcımları, açık ateş, ateşleme kıvılcımları, kızgın nesnelere, motorlar, sigaralar gibi tutuşturma kaynakları yakınında ve akım kablolarının takılıp sökülmesi veya şalterlerin kullanılması sonucu kıvılcım çıkma olasılığının bulunduğu yerlerde**

**püskürtme yapmayın.** Bu gibi kıvılcım kaynakları ortamın tutuşmasına neden olabilir.

- **Bir tehlike oluşturup oluşturmadıkları bilinmeyen malzemeleri püskürtmeyin.** Özellikleri bilinmeyen malzemeler tehlikeli koşullar yaratabilir.
- **Kaynayan su püskürtmeyin. Yalnızca kimyasal katkı maddesi olmayan ılık su (maks. 55 °C) püskürtün.**
- **Kimyasalları püskürtme veya elleçleme sırasında uygun koruyucu eldivenler, koruyucu maske veya solunum koruma maskesi gibi ilave kişisel koruyucu donanım kullanın.** İlgili koşullar için koruyucu donanımın kullanılması, tehlikeli maddelere maruz kalmayı azaltır.



- **Püskürtme maddesinin olası tehlikelerine karşı dikkatli olun.** Kişisel koruyucu donanım gereklilikleri de dahil olmak üzere hazne üzerindeki işaretlere veya püskürtme maddesi üreticisinin uyarılarına uyun. Yangından, zehirli koşullar için koruyucu donanımın maddelerden ve benzerlerinden korunmak için üretici uyarılarına uyun.
- **Püskürtme sistemlerinin akü temas noktalarını ve şalter düğmesinde boya veya diğer sıvıların olmamasına dikkat edin.** Bu bilgilere uyulmaması halinde elektrik çarpması meydana gelebilir.
- **Çocuklara göz kulak olun.** Bu şekilde çocukların ince püskürtme sistemi ile oynamasını önlersiniz.
- **Akü hasar görürse veya usulüne aykırı kullanılırsa dışarı buhar sızabilir. Akü yanabilir veya patlayabilir.** Çalıştığınız yeri havalandırın ve şikayet olursa hekime başvurun. Akülerden çıkan buharlar nefes yollarını tahriş edebilir.
- **Aküyü açmayın.** Kısa devre tehlikesi vardır.
- **Çivi veya tornavida gibi sivri nesnelere veya dışarıdan kuvvet uygulama aküde hasara neden olabilir.** Akü içinde bir kısa devre oluşabilir ve akü yanabilir, duman çıkarabilir, patlayabilir veya aşırı ölçüde ısınabilir.
- **Aküyü sadece üreticinin ürünlerinde kullanın.** Ancak bu yolla akü tehlikeli zorlanmalara karşı korunur.



**Aküyü sıcaktan, sürekli gelen güneş ışınından, ateşten, kirden, sudan ve nemden koruyun.** Patlama ve kısa devre tehlikesi vardır.

#### Ürün ve performans açıklaması



**Bütün güvenlik talimatını ve uyarıları okuyun.** Güvenlik talimatlarına ve uyarılara uyulmadığı takdirde elektrik çarpmasına, yangına ve/veya ciddi yaralanmalara neden olunabilir.

Lütfen kullanma kılavuzunun ön kısmındaki resimlere dikkat edin.

## Usulüne uygun kullanım

Elektrikli el aleti şu püskürtme malzemelerinin püskürtülmesi için tasarlanmıştır: çözelti içeren ve su bazlı (önerilen) boyalar, vernikler, astarlar, saydam vernikler, empenyeler, yağlar ve su.

Elektrikli el aleti dispersiyon ve lateks boyaların (duvar boyaları) alkali maddelerin, bazların, asit içeren kaplama maddelerinin, dezenfektanların, bitki koruyucular ve dış cephe boyalarının işlenmesine uygun değildir.

## Şekli gösterilen elemanlar

Şekli gösterilen elemanların numaraları grafik sayfasındaki elektrikli el aleti resmindeki numaralarla aynıdır.

- (1) Püskürtme tabancası
- (2) Hava kapağı
- (3) Başlık somunu
- (4) Hortum bağlantısı (püskürtme tabancası)
- (5) Püskürtme maddesi miktarı ayarlama düğmesi
- (6) Kumanda şalteri
- (7) Püskürtme maddesi kabı
- (8) Püskürtme maddesi yedek kabı<sup>a)</sup>
- (9) Nozül başlığı
- (10) O-ring
- (11) Conta
- (12) Çıkış borusu
- (13) Nozül iğnesi
- (14) Kap contası
- (15) Havalandırma deliği
- (16) Boya kanalı
- (17) Hava hortumu
- (18) Bajonet kilidi
- (19) Temel ünite
- (20) Açma/kapama şalteri
- (21) Taşıma tutamağı
- (22) Şarj durumu göstergesi
- (23) Hava filtresi kapağı
- (24) Akü
- (25) Hortum bağlantısı (temel birim)
- (26) Taşıma kayışı
- (27) Taşıma kayışı deliği
- (28) Hava filtresi

a) Şekli gösterilen veya tanımlanan aksesuar standart teslimat kapsamında değildir. Aksesuarın tümünü aksesuar programımızda bulabilirsiniz.

## Teknik veriler

İnce (hassas) püskürtme sistemi	EasySpray 18V-100
Malzeme numarası	3 603 B08 0..

İnce (hassas) püskürtme sistemi	EasySpray 18V-100	
Nominal gerilim	V=	18
Sevk miktarı	ml/dak	100
2 m <sup>2</sup> boyama kapasitesi için gerekli süre	dak	2
Püskürtme maddesi kabı hacmi	ml	800
Nozül başlığı (9) (gri)		●
- Uygulama durumu "Ahşap":		
Solvent bazlı ve suda çözünür boyaların, cilaların, astar boyalarının, verniklerin ve yağların püskürtülmesi		
Hava hortumu uzunluğu	m	1,25
Ağırlık EPTA-Procedure 01:2014 uyarınca	kg	2,1 (1,5 Ah)–2,5 (6,0 Ah)
İzin verilen ortam sıcaklığı		
- Şarjda	°C	0 ... +35
- Çalışma sırasında <sup>A)</sup> ve depolamada kısıtlı performans	°C	-20 ... +50
Tavsiye edilen aküler		PBA 18V...W-
Önerilen şarj cihazları <sup>B)</sup>		AL 18...

A) < 10 °C sıcaklıklarda sınırlı performans

B) Aşağıdaki şarj cihazları PBA aküsü ile uyumlu değildir: AL 1814 CV, AL 1820 CV, AL 1860 CV

Teknik veriler teslimat kapsamındaki akü ile belirlenmektedir.

## Gürültü/Titreşim bilgisi

Gürültü emisyon değerleri **EN 62841-1** uyarınca belirlenmektedir.

Elektrikli el aletinin A ağırlıklı ses basıncı seviyesi tipik olarak **79 dB(A)**. Tolerans K=3 dB. Gürültü seviyesi çalışma sırasında belirtilen değerleri aşabilir. **Kulak koruması kullanın!**

Toplam titreşim değerleri  $a_{\text{h}}$  (üç yönün vektör toplamı) ve Tolerans K **EN 62841-1** uyarınca belirlenmektedir:

$a_{\text{h}} < 2,5 \text{ m/sn}^2$ ,  $K = 1,5 \text{ m/sn}^2$

Bu talimatta belirtilen titreşim seviyesi ve gürültü emisyon değeri standartlaştırılmış ölçme yöntemine göre belirlenmiştir ve elektrikli el aletlerinin birbirleri ile kıyaslanmasında kullanılabilir. Bu değerler aynı zamanda titreşim ve gürültü emisyonunun geçici olarak tahmin edilmesine de uygundur.

Belirtilen titreşim seviyesi ve gürültü emisyon değeri elektrikli el aletinin esas kullanımını temsil etmektedir. Ancak elektrikli el aleti farkı uçlar veya yetersiz bakımla kullanılacak olursa, titreşim seviyesi ve gürültü emisyonu farklılık gösterebilir. Bu da titreşim ve gürültü emisyonunu bütün kullanım süresince önemli ölçüde artırabilir.

Titreşim ve gürültü emisyonunun tam olarak tahmin edilebilmesi için, aletin kapalı olduğu veya açık fakat

kullanımda olmadığı sürelerin de dikkate alınması gerekir. Bu, titreşim ve gürültü emisyonunu bütün çalışma süresinde önemli ölçüde düşürebilir.

Titreşimin kullanıcıya bindirdiği yük için önceden ek güvenlik önlemleri alın. Örneğin: Elektrikli el aletinin ve uçların bakımı, ellerin sıcak tutulması, iş aşamalarının organize edilmesi.

## Akü

### Akünün şarj edilmesi

► **Sadece teknik veriler bölümünde belirtilen şarj cihazlarını kullanın.** Sadece bu şarj cihazları elektrikli el aletinizde kullanılan lityum iyon akülere uygundur.

**Not:** Lityum iyon aküler, uluslararası nakliye kurallarına uygun olarak kısmi şarjlı olarak teslim edilmektedir. Aküden tam performansı elde edebilmek için ilk kullanımdan önce aküyü tam olarak şarj edin.

► **Elektrikli el aletiniz otomatik olarak kapandığında artık açma/kapama şalterine basmayın.** Aksi takdirde akü hasar görebilir.

### Akünün yerleştirilmesi

Şarj edilmiş aküyü hissedilir biçimde kavrama yapıcaya kadar akü yuvasının içine doğru itin.

### Akünün çıkarılması

Aküyü çıkarmak için kilit açma tuşuna basın ve aküyü çekerek çıkartın. **Bunu yaparken güç kullanmayın.**

### Akü şarj durumu göstergesi

Akü şarj durumu göstergesi elektrikli el aleti açıkken hâlâ kullanılabilir akü kapasitesini veya olası bir aşırı yükü birkaç saniyelik gösterir.

LED	Kapasite
Sürekli ışık 3 × yeşil	%67–100
Sürekli ışık 2 × yeşil	%34–66
Sürekli ışık 1 × yeşil	%11–33
Yanıp sönen ışık 1 × yeşil	%1–10
Yanıp sönen ışık 3 × yeşil	0%

Akü sıcaklığı işletme sıcaklığı aralığı dışına çıkınca ve/veya aşırı zorlanma emniyeti devreye girince, şarj durumu göstergesinin 3 LED'i hızlı tempoda yanıp sönmeye başlar.

### Akünün optimum verimle kullanılmasına ilişkin açıklamalar

Aküyü nemden ve sudan koruyun.

Aküyü sadece –20 °C ile 50 °C arasındaki bir sıcaklıkta saklayın. Örneğin yaz aylarında aküyü otomobil içerisinde bırakmayın.

Akünün havalandırma aralıklarını düzenli olarak yumuşak, temiz ve kuru bir fırça ile temizleyin.

Şarj işleminden sonra çok kısa süre çalışabiliyorsa akü ömrünü tamamlamış ve değiştirilmesi gerekiyor demektir.

Tasfiye konusundaki talimat hükümlerine uyun.

## Montaj

- **Elektrikli el aletinde bir çalışma yapmadan önce (örneğin bakım, uç değiştirme vb.), aleti taşırken ve saklarken her defasında aküyü elektrikli el aletinden çıkarın.**Aletin açma/kapama şalterine yanlışlıkla basıldığında yaralanmalar ortaya çıkabilir.
- **Püskürtme tabancasının ve temel birimin tam ve bütün contaları ile birlikte monte edilmiş olduğundan emin olun.** Ancak bu yolla ince püskürtme sistemini fonksiyonu ve güvenliği sağlanmış olur.
- **Bu püskürtme tabancası ile birlikte verilen bir meme başlığının takılı olduğundan emin olun.** Ancak bu yolla ince püskürtme sistemini fonksiyonu ve güvenliği sağlanmış olur.

### Hava hortumunun bağlanması (bkz. Resimler A1–A2)

Temel birimin bağlantısı:

- Hava hortumunun bir bajonet kilidini (18) ok işaretlerine uygun olarak temel birimin bağlantısının (25) oluklarına sıkıca takın.
- Bajonet kilidini saat hareket yönünde dörtte bir tur atacak ölçüde çevirin.

Püskürtme tabancasına bağlantısı:

- Hava hortumunun ikinci bajonet kilidini (18) ok işaretlerine uygun olarak püskürtme tabancası bağlantısının (4) oluklarına sıkıca takın.
- Bajonet kilidini saat hareket yönünde dörtte bir tur atacak ölçüde çevirin.

**Not:** Püskürtülecek malzemeyi doldurmadan önce hava hortumunu (17) çıkarın (Bajonet kilidini (18) saat hareket yönünün tersine çeyrek tur çevirin ve bajonet kilidini (18) bağlantıdan (4) çekerek çıkarın).

### Taşıma kayışının sabitlenmesi (bkz. Resim B)

İşlenecek bütün yüzeylere rahatça ulaşabilmeniz ve esnek bir biçimde çalışabilmeniz için temel birimi taşıma kayışı (26) ile asabilirsiniz.

- Her deliğe (27) taşıma kayışının bir ucunu takın.

## İşletim

- **Elektrikli el aletinde bir çalışma yapmadan önce (örneğin bakım, uç değiştirme vb.), aleti taşırken ve saklarken her defasında aküyü elektrikli el aletinden çıkarın.**Aletin açma/kapama şalterine yanlışlıkla basıldığında yaralanmalar ortaya çıkabilir.

### Çalışmaya hazırlık

- **Su kaynaklarının kenarında veya bunların yakınında püskürtme çalışması yapılmasına müsaade yoktur.**

- Boyaları, vernikleri ve püskürtme maddelerini satın alırken bunların çevre dostu olup olmadıklarına dikkat edin.

### Püskürtme yapılacak yüzeydeki ön hazırlık

Püskürtme yüzeyi temiz, kuru ve yağsız olmalıdır.

- Yüzeyleri zımparalayın ve sonra zımpara tozunu temizleyin.

Çalışma esnasında üstü kapatılmamış bütün yüzeyler püskürtme sisi tarafından kirletilebilir. Bu nedenle püskürtme yapacağınız yüzeyin çevresini iyi bir biçimde hazırlayın:

- Zeminleri, donanım eşyalarını, kapıları, pencereleri ve kapı ve pencere çerçevelerini vb. dikkatli bir şekilde örtün. Zeminleri örtmek için ör. boyacı keçesi önerilir.
- Örtü malzemesini sabitleyin. Yeteri kadar sabitlenmeyen örtü malzemesi güçlü hava akımıyla açılabilir ya da uçabilir.

### ► Prizleri ve şalterleri dikkatli bir şekilde yapıştırın.

Kapatılmayan prizler ve şalterler kısa devreye neden olabilir ve elektrik çarpması tehlikesini artırabilir.

### Püskürtme malzemesinin hazırlanması

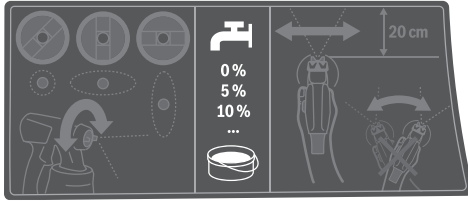

- **İnceltme yaparken püskürtme malzemesi ile inceltme maddesinin birbirine uygun olmasına dikkat edin.** Yanlış inceltme maddesi kullanıldığında küçük topakçıklar oluşur ve bunlar püskürtme tabancasını tıkaabilir.
- **Püskürtülecek malzemeyi inceltirken, el edilen karışımın alevlenme noktasının inceltme işleminden sonra tekrar 55 °C altında olmasına dikkat edin.** Örneğin çözücü madde içeren vernikler inceltildiğinde alevlenme noktası düşer.
- **Püskürtülebilirlik için boya üreticisinin örn. teknik broşürlerdeki veya bilgi föylerindeki bilgilerini dikkate alın. Üretici bilgilerine göre uygun olmayan boyaları püskürtmemeye dikkat edin.**

- Püskürtme malzemesini iyice karıştırın. Püskürtme malzemesinin oda sıcaklığında kullanılması püskürtme görünümünün daha iyi olmasını sağlar.
- Gerekliyse püskürtme malzemesini inceltin. Deneme püskürtmesinde iyi bir püskürtme görüntüsü ortaya çıkmazsa, optimum püskürtme görüntüsüne ulaşılan kadar boyayı %5'lik adımlarla inceltin.

Püskürtme malzemesi	Tavsiye edilen inceltme
Ahşap koruma maddesi, su, yağlar, akışkan vernikler	% 0
Emprenye malzemesi, pas koruyucu astarlar	% 0–5

Püskürtme malzemesi	Tavsiye edilen inceltme
---------------------	-------------------------

Çözücü madde veya su ile inceltilen en az % 5 cilalar (önerilir), astarlar, radyatör cilaları, koyu kıvamlı vernikler

### İnceltme tablosu

Püskürtme malzemesi [ml]	İnceltme için inceltme maddesi [ml]		
	% 5	% 10	% 15
300	15	30	45
400	20	40	60
500	25	50	75
600	30	60	90

### Püskürtülecek malzemenin doldurulması (bkz. Resimler C1–C2)

**Not:** Püskürtülecek malzemeyi doldurmadan önce hava hortumunu (17) çıkarın (Bajonet kilidini (18) saat hareket yönünün tersine çeyrek tur çevirin ve bajonet kilidini (18) bağlantıdan (4) çekerek çıkarın).

zeminde duran nesnelere püskürtme yapmak için **öne** doğru meme/hava başlığı yönünde

baş üzerinde püskürtme yapmak için **arkaya** doğru tutamak yönünde

- Büyük fiçiler kullanırken püskürtme malzemesini küçük bir boşaltma kovasına doldurun (örneğin 10 litre duvar boyasını 2,5 veya 5,0 litrelik boş kovaya doldurun).
- Kabı (7) püskürtme tabancasından sökün.
- Püskürtme malzemesini **maksimum 800 işarete kadar kaba (7) doldurun.**
- Çıkış borusunu (12) püskürtme malzemesi tümüyle püskürtülebiyecek ölçüde çevirin:
- Uygun bir yüzeyde deneme püskürtmesi yapın.

En uygun püskürtme desenini elde ettikten sonra püskürtmeye başlayabilirsiniz.

veya

Püskürtme sonucu tatmin edici değilse veya boya çikmıyorsa: (Bakınız „Arızaların giderilmesi“, Sayfa 135)

### Çalıştırma

- **Elektrikli el aletinde bir çalışma yapmadan önce (örneğin bakım, uç değiştirme vb.), aleti taşırken ve saklarken her defasında aküyü elektrikli el aletinden çıkarın.** Aletin açma/kapama şalterine yanlışlıkla basıldığında yaralanmalar ortaya çıkabilir.
- **Temel birimin çalışma sırasında toz veya kirleri emmemesine dikkat edin.**
- **Temel birim üzerine püskürtme yapmamaya dikkat edin.**
- **Öngörülen meme haricinde başka yerlerden sıvı çıkacak olursa püskürtme işlemini kesin ve püskürtme tabancasını tekrar usulüne uygun duruma getirin.** Elektrik çarpması tehlikesi vardır.

► **Kendi üstünüze, başkaları veya evcil hayvanlar üzerine püskürtme yapmayın.**

**Açılması (bkz. Resim D)**

Enerjiden tasarruf etmek için elektrikli el aletini sadece kullandığınızda açın.

- Aküyü takın.
- Püskürtme tabancasını elinize alın ve püskürtme yapılacak yüzeye doğrultun.
- Açma/kapama şalterini (20) öne doğru itin.
- Püskürtme tabancasındaki kumanda şalterine (6) basın.

**Not:** Temel birim açık durumda iken hava başlığından (2) daima hava çıkar.

**Kapama**

- Kumanda şalterini (6) bırakın ve açma/kapama şalterini (20) arkaya doğru itin.
- Aküyü çıkartın.

**Çalışırken dikkat edilecek hususlar**

**Püskürtme (bkz. Resim E)**

**Not:** Elektrikli el aletini dış mekanlarda kullanırken rüzgar yönüne dikkat edin.

- Önce bir deneme püskürtmesi yapın ve püskürtme malzemesine göre püskürtme miktarını ayarlayın. Ayarlamalar için aşağıdaki bölümlere bakın.
- Püskürtme tabancasını püskürtme yapacağınız nesneye mutlaka dikey olarak, 15–20 cm mesafede tutun.
- Püskürtme işlemine püskürtme yapılacak yüzeyin dışında başlayın.
- Püskürtme tabancasını püskürtme profili ayarına göre düzenli bir biçimde yatay veya dikey hareket ettirin. Hatlar bir biri üzerine 4–5 cm bindiğinde düzenli bir yüzey kalitesi elde edilir.
- Yerdeki nesnelere püskürtme yaparken veya baş üzerinde çalışırken püskürtme tabancasını hafifçe eğik tutun ve püskürtme yapılan yüzeyin arkasından uzaklaşacak biçimde hareket edin.

**Tökezleme tehlikesi! Olası engellere dikkat edin.**

Püskürtme yapılan yüzeyde kesinti yapmaktan kaçının. Püskürtme tabancasının düzgün hareketlerle yönlendirilmesi üst yüzeyde istikrarlı bir kalite sağlar.

Yüzeye eşit olmayan uzaklıklardan yapılan püskürtme ve püskürtme açısının değiştirilmesi yoğun bir boya sisinin oluşmasına ve dolayısıyla üst yüzeyin kalitesiz görünmesine neden olur.

- Püskürtme işlemine püskürtme yapılan yüzeyin dışında bitirin.

Hiçbir zaman kap tam olarak boşalınca kadar püskürtme yapmayın. Çıkış borusu püskürtme malzemesi içine dalmazsa püskürtme huzmesi kesilir ve pürüzlü bir yüzey oluşur.

- Molalardan ya da hazne yeniden doldurulduktan sonra (7) nozül başlığını (9) ve hava başlığını (2) kontrol edin ve gerekirse temizleyin.

- Püskürtme malzemesi hava kapağında (2) veya nozül başlığında birikecek olursa bu yapı elemanlarını uygun bir fırça veya nemli bir bezle temizleyin.

**Püskürtme profilinin ayarlanması**

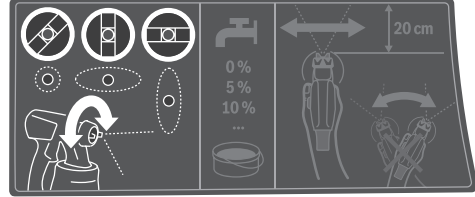

► **Kumanda şalterini (6), hava kapağını (2) ayarlarken kullanmayın.**

- Hava kapağını (2) istediğiniz pozisyona çevirin.

Hava kapağı	Püskürtme huzmesi	Uygulama
		Dikey çalışma için yatay yassı huzme
		Yatay çalışma için dikey yassı huzme
		Köşe, kenar ve ulaşılması zor olan yerler için noktasal huzme



**Püskürtme malzemesi miktarının ayarlanması (bkz. Resim F)**

**(PAINT)Volume)**

- İstenen püskürtme malzemesi miktarını ayarlamak için ayarlama düğmesini (5) çevirin:
  - : minimum püskürtme malzemesi miktarı,
  - +: maksimum püskürtme malzemesi miktarı.
- Denemek için püskürtmeye minimum püskürtme malzemesi miktarı ile başlayın ve bu miktarı istenen püskürtme görüntüsüne ulaşana kadar artırın. Tatmin edici bir püskürtme görüntüsüne ulaşamazsa, püskürtme malzemesini % 5'lik adımlarla inceltin Püskürtme malzemesinin hazırlanması.

**Not:** Boyama kapasitesinin yoğunluğu hareket hızına bağlıdır.



Püskürtme malzemesi miktarı	Ayar	
Püskürtme yapılan yüzeyde çok fazla püskürtme malzemesi miktarı	Püskürtme malzemesi miktarı azaltılmalıdır. – Ayarlama düğmesini (5) – yönünde çevirin.	
Püskürtme yapılan yüzeyde çok az püskürtme malzemesi miktarı	Püskürtme malzemesi miktarı artırılmalıdır. – Ayarlama düğmesini (5) + yönünde çevirin.	

### Duvar kağıtlarının nemlendirilmesi

Bütün duvar kağıtlarının rahatça çıkarılması için, duvar kağıtlarına ılık su (maks. 55 °C) püskürtün. Bu işlem için gri meme kapağını (9) kullanın.

### Sıcaklığa bağlı aşırı zorlanma emniyeti

Usulüne uygun olarak kullanıldığında elektrikli el aleti zorlanmaz. Aşırı zorlanma veya izin verilen akü sıcaklığının aşılması durumunda elektrikli el aletinin elektronik sistemi aleti tekrar optimum işletme sıcaklığı aralığına gelinceye kadar kapatır.

### Molalar ve taşıma (bkz. Resimler G–H)

İnce püskürtme sistemini rahat ve basit biçimde taşımak üzere temel birime bir tutamak (21) ve bir taşıma kayışı (26) takılmıştır.

Çalışırken temel birimi (19) taşıma kayışı (26) yardımı ile omzunuza asabilirsiniz.

İşe ara verildiğinde püskürtme tabancası (1) düz bir yüzeye bırakılmalıdır. Aksi takdirde dışarı püskürtme malzemesi sızabilir.

► **Püskürtme malzemesi dolu püskürtme tabancasını daima dik olarak düz bir zemine bırakın.** Yatık duran püskürtme tabancasından dışarı püskürtme malzemesi sızabilir.

## Bakım ve servis

### Bakım ve temizlik

- **Elektrikli el aletinde bir çalışma yapmadan önce (örneğin bakım, uç değiştirme vb.), aleti taşırken ve saklarken her defasında aküyü elektrikli el aletinden çıkarın.** Aletin açma/kapama şalterine yanlışlıkla basıldığında yaralanmalar ortaya çıkabilir.
- **İyi ve güvenli çalışabilmek için elektrikli el aletini ve havalandırma aralıklarını temiz tutun.**
- **Her kullanımdan sonra, özellikle boya aktaran parçalar olmak üzere ince püskürtme sisteminin bütün parçalarını iyice temizleyin.** Usulüne uygun temizleme

püskürtme tabancası ile kusursuz ve güvenli çalışmanın ön koşuludur. Temizlik yapılmazsa veya usulüne uygun yapılmazsa garanti hakkı kaybolur.

### Yedek kap (aksesuar) (bkz. resim J)

Kapaklı yedek kapta (8) püskürtme malzemesini sonraki kullanımlar için hava geçirmez bir şekilde saklayabilirsiniz.

### Su bazlı boyalar kullanıldıktan sonra temizlik (bkz. resim K)

Püskürtme malzemesi için püskürtme tabancasını ve hazneyi daima sıcak suyla temizleyin.

Püskürtme tabancasının meme ve hava deliklerini hiçbir zaman sivri nesnelere temizlemeyin.

- Ana üniteyi (19) kapatın ve hava hortumunu (17) püskürtme tabancasından (1) çıkarın.
- Hazneyi (7) püskürtme tabancasından (1) sökün. Hazneyi (7) çıkış borusunun (12) altında tutun ve püskürtme maddesinin tekrar hazneye akabilmesi için püskürtme tabancasının kumanda şalterine (6) basın.
- Hazneyi (7) tamamen boşaltın. Püskürtme maddesi başka uygulamalar için hava geçirmeyen kapalı bir boya kabında muhafaza edilebilir. Bunun için örn. kapaklı yedek haznelere (8) ya da orijinal püskürtme maddesi haznesini kullanın.
- Hazneyi (7) temizleyin.
- Çıkış borusunu (12) kap contası (14) ile sökün ve iyice durulayın. Çıkış borusunu (12) kap contası (14) ile tekrar püskürtme tabancasına sabitleyin.
- Hazneyi (7) sıcak su ile doldurun ve bunu tekrar püskürtme tabancasına bağlayın (1).
- Hava hortumunu (17) tekrar püskürtme tabancasına (1) bağlayın.
- Sadece temiz su çıkana kadar püskürtmeye devam edin. Gerekirse hazneyi tekrar sıcak su ile doldurun.
- Hava hortumunu (17) hem ana üniteden (19) hem de püskürtme tabancasından (1) çıkarın.
- Gerekliyse ana üniteyi nemlendirilmiş bir bezle temizleyin ve daha sonra ana üniteyi (19) ve hava hortumunu (17) temizlik yaptığınız yerden uzaklaştırın.
- Başlık somununu (3), hava başlığını (2), contayı (11), nozül başlığını (9) O-Ring (10) ile birlikte ve çıkış borusunu (12) kap contası (14) ile birlikte sökün. Bu esnada O-Ring'in (10) nozül başlığı üzerinde olduğundan emin olun.
- İçinde sıcak su bir kovada boya sevk eden bütün parçaları piyasada bulunan bir yıkama fırçası ile temizleyin. Püskürtme tabancasının (1) boya kanalını (16) da temizleyin.
- Çıkış borusunun (12) kap contası (14) ile birlikte püskürtme malzemesinden arınmış olup olmadığını ve hasarlı olup olmadığını kontrol edin.
- Havalandırma deliğini (15) uygun bir temizlik fırçası ile temizleyin.
- Kabın (7) ve püskürtme tabancasının (1) dışını nemlendirilmiş bir bezle temizleyin.

- Birbirine takmadan önce bütün parçaların iyice kurumasını bekleyin.
- İnce püskürtme sistemini aynı işlemleri ters sıra ile uygulayarak tekrar monte edin.  
Kap contasını (14) tekrar yukarı çıkış borusunun oluğuna (12) itin.  
Püskürtme tabancasının sızdırmazlığının doğru olarak sağlanabilmesi için kap contasının çıkış borusu oluğuna çepeçevre konumlandığından emin olun.  
Çıkış borusunu (12) tekrar sonuna kadar boya kanalına (16) itmeye dikkat edin.

#### **Çözelti bazlı boyalar kullanıldıktan sonra temizlik (bkz. resim K)**

Püskürtme tabancasını ve püskürtme malzemesi kabını daima kullanılan püskürtme malzemesine ait inceltme maddesi ile temizleyin.

Püskürtme tabancasının meme ve hava deliklerini hiçbir zaman sivri nesnelere temizlemeyin.

Çözücü maddeleri ile temizleme çalışmalarında ve çözelti bazlı boyalarda uygun eldivenler kullanın.

- Ana üniteyi (19) kapatın ve hava hortumunu (17) püskürtme tabancasından (1) çıkarın.
- Gerekliyse ana üniteyi çözücü madde ile nemlendirilmiş bir bezle temizleyin ve daha sonra ana üniteyi (19) ve hava hortumunu (17) temizlik yaptığınız yerden uzaklaştırın.
- Hazneyi (7) püskürtme tabancasından (1) sökün.  
Hazneyi (7) çıkış borusunun (12) altında tutun ve püskürtme maddesinin tekrar hazneye akabilmesi için püskürtme tabancasının kumanda şalterine (6) basın.
- Hazneyi (7) tamamen boşaltın.  
Püskürtme maddesi başka uygulamalar için hava geçirmeyen kapalı bir boya kabında muhafaza edilebilir. Bunun için örn. kapaklı yedek hazneler (8) ya da orijinal püskürtme maddesi haznesini kullanın.
- Hazneyi (7) temizleyin.
- Çıkış borusunu (12) kap contası (14) ile sökün ve iyice durulayın.  
Çıkış borusunu (12) kap contası (14) ile tekrar püskürtme tabancasına sabitleyin.
- Hazneyi (7) yarısına kadar çözücü madde ile doldurun ve tekrar püskürtme tabancasına (1) sabitleyin.
- Püskürtme tabancasını birçok kez sallayın.  
Bu sırada inceltme maddesini püskürtmemeye dikkat edin. **Patlama tehlikesi vardır.**
- Hazneyi (7) püskürtme tabancasından (1) sökün ve bunu kapatılabilen bir malzeme kutusuna tamamen boşaltın.
- Başlık somununu (3), hava başlığını (2), contayı (11), nozül başlığını (9) O-Ring (10) ile birlikte ve çıkış borusunu (12) kap contası (14) ile birlikte sökün.  
Bu esnada O-Ringin (10) nozül başlığı üzerinde olduğundan emin olun.
- İçinde inceltici bulunan bir kovada boya sevk eden bütün parçaları piyasada bulunan bir yıkama fırçası ile temizleyin. Püskürtme tabancasının (1) boya kanalını (16) da temizleyin.

- Çıkış borusunun (12) kap contası (14) ile birlikte püskürtme malzemesinden arınmış olup olmadığını ve hasarlı olup olmadığını kontrol edin.  
Gerekliyse kap contasını (14) inceltici madde ile bir kez daha temizleyin.
- Havalandırma deliğini (15) uygun bir temizlik fırçası ile temizleyin.
- Birbirine takmadan önce bütün parçaların iyice kurumasını bekleyin.
- İnce püskürtme sistemini aynı işlemleri ters sıra ile uygulayarak tekrar monte edin.  
Kap contasını (14) tekrar yukarı çıkış borusunun oluğuna (12) itin.  
Püskürtme tabancasının sızdırmazlığının doğru olarak sağlanabilmesi için kap contasının çıkış borusu oluğuna çepeçevre konumlandığından emin olun.  
Çıkış borusunu (12) tekrar sonuna kadar boya kanalına (16) itmeye dikkat edin.

#### **Hava filtresinin temizlenmesi (bkz. Resim I)**

Hava filtresi (28) ara sıra temizlenmelidir. Hava filtresi çok kirlenince değiştirilmelidir.

- Hava filtresi kapağını (23) açın.
- Hava filtresini (28) çıkarın.
- Hafif kirlenme:  
Hava filtresini (28) üzerine hafif vurarak temizleyin.  
*ya da*  
Aşırı kirlenme:  
Hava filtresini (28), küf oluşumunu önlemek için akan suyun altında temizleyin ve akabinde iyice kurumaya bırakın.  
*ya da*  
Hava filtresini (28) değiştirin.
- Hava filtresini tekrar yerine takın.
- Hava filtresi kapağını (23) tekrar kapatın.

► **İnce püskürtme sistemini hava filtresi olmadan çalıştırmayın.** Kir partikülleri motor bölümüne ulaşabilir ve ona hasar verebilir.

#### **Malzemenin atılması**

Kirli incelticiyi, püskürtme malzemesi kalıntılarını ve gerekirse inceltici kalıntılarını uygun ve çevre dostu bir şekilde imha edin. Üreticinin taşıma konusundaki uyarılarına ve mahalli çevre koruma yönetmeliği hükümlerine uyun. Çevreye zararlı kimyasal maddeler toprağa, temel suyuna, su birikintilerine veya akarsulara atılmamalıdır. Çevreye zararlı kimyasal maddeleri kanalizasyona atmayın!

#### **Depolama**

- İnce püskürtme sistemini depolamak üzere kaldırmadan önce, sistemi esaslı biçimde temizleyin ve monte etmeden önce bütün parçaların tam olarak kurumasını bekleyin.

İnce püskürtme sistemi kullanılmıyorsa, lastik bant temel birimdeki (19) pim ile birlikte hava hortumu (17) için pratik bir saklama seçeneğidir (bkz. Resim ).

İnce püskürtme sistemi kullanılmıyorsa, lastik bant ana ünitedeki (19) pim ile birlikte hava hortumu (17) için pratik bir saklama seçeneğidir.

### Arızaların giderilmesi

Sorun	Neden	Çözüm
Püskürtme malzemesi yüzeyi tam olarak kapatmıyor	Püskürtme malzemesi miktarı çok az	Ayarlama düğmesini (5) + yönünde çevirin
	Püskürtme yapılan yüzeye mesafe çok büyük	Püskürtme mesafesini küçültün
	Püskürtme yapılan yüzeyde çok az püskürtme malzemesi, yüzeyde seyrek püskürtme malzemesi	Püskürtme yapılan yüzeye daha fazla püskürtme yapın
	Püskürtme malzemesinin kıvamı çok kalın	Püskürtme malzemesini yeniden inceltin ve deneme püskürtmesi yapın
Püskürtme malzemesi yüzeyde akıyor	Çok fazla püskürtme malzemesi püskürtülmüş durumda	Ayarlama düğmesini (5) - yönünde çevirin
	Püskürtme yapılan yüzeye mesafe çok az	Püskürtme mesafesini büyütün
	Püskürtme malzemesinin kıvamı çok ince	Orijinal püskürtme malzemesi ilave edin
	Aynı yere çok fazla püskürtme yapılmış	Boyayı alın ve ikinci püskürtme işleminde aynı yerden daha fazla geçmeyin
Çok fazla tozlanma	Püskürtme malzemesi miktarı çok yüksek	Ayarlama düğmesini (5) - yönünde çevirin
	Nozül iğnesi (13) kirlî	Nozül iğnesini temizleyin
	Püskürtme malzemesinin kıvamı çok kalın	Püskürtme malzemesini yeniden inceltin ve deneme püskürtmesi yapın
	Hava filtresi (28) çok kirlî	Hava filtresinin değiştirilmesi
Aşırı boya sisi	Çok fazla püskürtme malzemesi püskürtülmüş durumda	Ayarlama düğmesini (5) - yönünde çevirin
	Püskürtme yapılan yüzeye mesafe çok büyük	Püskürtme mesafesini küçültün
Püskürtme huzmesi darbeli çıkıyor	Kapta çok az püskürtme malzemesi	Kaba püskürtme malzemesi ilave edin
	Havalandırma deliği (15) çıkış borusunda (12) tıkalı	Çıkış borusunu ve havalandırma deliğini temizleyin
	Çıkış borusu (12) gevşek	Çıkış borusunu sonuna kadar boya kanalına (16) itin
	Nozül başlığı (9) gevşek oturuyor	Nozül başlığını sıkın
	Hava filtresi (28) çok kirlî	Hava filtresinin değiştirilmesi
	Püskürtme malzemesinin kıvamı çok kalın	Püskürtme malzemesini yeniden inceltin ve deneme püskürtmesi yapın
Püskürtme malzemesi nozül başlığından damlıyor	Nozül başlığında (9), nozül iğnesinde (13) ve hava başlığında (2) püskürtme malzemesi birikmesi var	Nozül başlığını, nozül iğnesini ve hava başlığını temizleyin
	Nozül başlığı (9) gevşek oturuyor	Nozül başlığını sıkın
Nozül başlığından püskürtme malzemesi çıkmıyor	Çıkış borusu (12) gevşek	Çıkış borusunu sonuna kadar boya kanalına (16) itin
	Nozül iğnesi (13) tıkalı	Nozül iğnesini temizleyin
	Çıkış borusu (12) tıkalı	Çıkış borusunu temizleyin
	Havalandırma deliği (15) çıkış borusunda (12) tıkalı	Çıkış borusunu ve havalandırma deliğini temizleyin
	Kap contası (14) yok veya hasarlı	(yeni) Kap contasını çıkış borusu üzerinden oluk içine itin

Sorun	Neden	Çözüm
	Püskürtme malzemesinin kıvamı çok kalın	Püskürtme malzemesini yeniden inceltin ve deneme püskürtmesi yapın
	Püskürtme malzemesi kirli (boya topakları)	Püskürtme tabancasını tam olarak boşaltın ve temizleyin; püskürtme malzemesine süzgeçle doldurun

### Müşteri servisi ve uygulama danışmanlığı

Müşteri servisleri ürününüzün onarım ve bakımı ile yedek parçalarına ait sorularınızı yanıtladılır. Tehlike işaretlerini ve yedek parçalara ait bilgileri şu sayfada da bulabilirsiniz:

**www.bosch-pt.com**

Bosch uygulama danışma ekibi ürünlerimiz ve aksesuarları hakkındaki sorularınızda sizlere memnuniyetle yardımcı olur.

Bütün başvuru ve yedek parça siparişlerinizde ürünün tip etiketi üzerindeki 10 haneli malzeme numarasını mutlaka belirtin.

**Sadece Türkiye için geçerlidir: Bosch genel olarak yedek parçaları 7 yıl hazır tutar.**

#### Türkiye

Marmara Elektrikli El Aletleri Servis Hizmetleri Sanayi ve Ticaret Ltd. Şti.

Tersane cd. Zencefil Sok.No:6 Karaköy

Beyoğlu / İstanbul

Tel.: +90 212 2974320

Fax: +90 212 2507200

E-mail: info@marmarabps.com

Bağrıaçıklar Oto Elektrik

Motorlu Sanayi Çarşısı Doğruer Sk. No:9

Selçuklu / Konya

Tel.: +90 332 2354576

Tel.: +90 332 2331952

Fax: +90 332 2363492

E-mail: bagriaciklarotoelektrik@gmail.com

Akgül Motor Bobinaj San. Ve Tic. Ltd. Şti

Alaaddinbey Mahallesi 637. Sokak No:48/C

Nilüfer / Bursa

Tel: +90 224 443 54 24

Fax: +90 224 271 00 86

E-mail: info@akgulbobinaj.com

Ankaralı Elektrik

Eski Sanayi Bölgesi 3. Cad. No: 43

Kocasinan / KAYSERİ

Tel.: +90 352 3364216

Tel.: +90 352 3206241

Fax: +90 352 3206242

E-mail: gunay@ankarali.com.tr

Asal Bobinaj

Eski Sanayi Sitesi Barbaros Cad. No: 24/C

Canik / Samsun

Tel.: +90 362 2289090

Fax: +90 362 2289090

E-mail: bpsasalbobinaj@hotmail.com

Aygem Elektrik Makine Sanayi ve Tic. Ltd. Şti.

10021 Sok. No: 11 AOSB

Çiğli / İzmir

Tel.: +90232 3768074

Fax: +90 232 3768075

E-mail: boschservis@aygem.com.tr

Bakırçoğlu Elektrik Makine Hırdavat İnşaat Nakliyat Sanayi ve Ticaret Ltd. Şti.

Karaağaç Mah. Sümerbank Cad. No:18/4

Merkez / Erzurum

Tel.: +90 446 2230959

Fax: +90 446 2240132

E-mail: bilgi@korfezelektrik.com.tr

Bosch Sanayi ve Ticaret A.Ş.

Elektrikli El Aletleri

Aydınevler Mah. İnönü Cad. No: 20

Küçükyalı Ofis Park A Blok

34854 Maltepe-İstanbul

Tel.: 444 80 10

Fax: +90 216 432 00 82

E-mail: iletisim@bosch.com.tr

www.bosch.com.tr

Bulsan Elektrik

İstanbul Cad. Devrez Sok. İstanbul Çarşısı

No: 48/29 İskitler

Ulus / Ankara

Tel.: +90 312 3415142

Tel.: +90 312 3410302

Fax: +90 312 3410203

E-mail: bulsanbobinaj@gmail.com

Çözüm Bobinaj

Küşet San.Sit. A Blok 11Nolu Cd.No:49/A

Şehitkamil/Gaziantep

Tel.: +90 342 2351507

Fax: +90 342 2351508

E-mail: cozumbobinaj2@hotmail.com

Onarım Bobinaj

Raif Paşa Caddesi Çay Mahallesi No:67

İskenderun / HATAY

Tel:+90 326 613 75 46

E-mail: onarim\_bobinaj31@mynet.com

Faz Makine Bobinaj

Cumhuriyet Mah. Sanayi Sitesi Motor

İşleri Bölümü 663 Sk. No:18

Murat Paşa / Antalya

Tel.: +90 242 3465876

Tel.: +90 242 3462885

Fax: +90 242 3341980

E-mail: info@fazmakina.com.tr

Günşah Otomotiv Elektrik Endüstriyel Yapı Malzemeleri San

ve Tic. Ltd. Şti

Beylikdüzü Sanayi Sit. No: 210

Beylikdüzü / İstanbul

Tel.: +90 212 8720066  
 Fax: +90 212 8724111  
 E-mail: gusahaelektrik@ttmail.com  
 Sezmen Bobinaj Elektrikli El Aletleri İmalatı San ve Tic. Ltd.  
 Şti.  
 Ege İş Merkezi 1201/4 Sok. No: 4/B  
 Yenişehir / İzmir  
 Tel.: +90 232 4571465  
 Tel.: +90 232 4584480  
 Fax: +90 232 4573719  
 E-mail: info@sezmenbobinaj.com.tr  
 Üstündağ Bobinaj ve Soğutma Sanayi  
 Nusretiye Mah. Boyacılar Aralığı No: 3  
 Çorlu / Tekirdağ  
 Tel.: +90 282 6512884  
 Fax: +90 282 6521966  
 E-mail: info@ustundagsogutma.com  
 IŞIKLAR ELEKTRİK BOBİNAJ  
 Karasoku Mahallesi 28028. Sokak No:20/A  
 Merkez / ADANA  
 Tel.: +90 322 359 97 10 - 352 13 79  
 Fax: +90 322 359 13 23  
 E-mail: isiklar@isiklarelektrik.com

#### Diğer servis adreslerini şurada bulabilirsiniz:

[www.bosch-pt.com/serviceaddresses](http://www.bosch-pt.com/serviceaddresses)

#### Nakliye

Önerilen Lityum İyon aküler tehlikeli madde taşıma yönetmeliği hükümlerine tabidir. Aküler başka bir yükümlülük olmaksızın kullanıcı tarafından caddeler üzerinde taşınabilir.

Üçüncü kişiler eliyle yollanma durumunda (örneğin hava yolu ile veya nakliye şirketleri ile) paketleme ve etiketlemeye ilişkin özel hükümlere uyulmalıdır. Gönderi paketlenirken bir tehlikeli madde uzmanından yardım alınmalıdır.

Akülerini sadece ve ancak gövdelerinde hasar yoksa gönderin. Açık kontakları kapatın ve aküyü ambalaj içinde hareket ettirecek biçimde paketleyin. Lütfen olası ek ulusal yönetmelik hükümlerine de uyun.

#### Tasfiye



Püskürtme tabancası, aküler, aksesuarlar ve ambalajlar çevre kurallarına uygun bir geri dönüşüm merkezine gönderilmelidir.



Elektrikli el aletlerini ve aküleri/bataryaları evsel çöplerin içine atmayın!

## Polski

### Wskazówki bezpieczeństwa

#### Ogólne wskazówki bezpieczeństwa dotyczące pracy z elektronarzędziami

**⚠ OSTRZEŻENIE** Należy zapoznać się ze wszystkimi ostrzeżeniami i wskazówkami dotyczącymi bezpieczeństwa użytkowania oraz ilustracjami i danymi technicznymi, dostarczonymi wraz z niniejszym elektronarzędziem. Nieprzestrzeganie poniższych wskazówek może stać się przyczyną porażenia prądem elektrycznym, pożaru i/lub poważnych obrażeń ciała.

**Należy zachować wszystkie przepisy i wskazówki bezpieczeństwa dla dalszego zastosowania.**

Pojęcie "elektronarzędzie" odnosi się do elektronarzędzi zasilanych energią elektryczną z sieci (z przewodem zasilającym) i do elektronarzędzi zasilanych akumulatorami (bez przewodu zasilającego).

#### Bezpieczeństwo w miejscu pracy

- ▶ **Miejsce pracy należy utrzymywać w czystości i zapewnić dobre oświetlenie.** Nieporządek i brak właściwego oświetlenia sprzyjają wypadkom.
- ▶ **Elektronarzędzi nie należy używać w środowiskach zagrożonym wybuchem, np. w pobliżu łatwopalnych cieczy, gazów lub pyłów.** Podczas pracy elektronarzędziem wytwarzają się iskry, które mogą spowodować zapłon pyłów lub oparów.
- ▶ **Podczas użytkowania urządzenia należy zwrócić uwagę na to, aby dzieci i inne osoby postronne znajdowały się w bezpiecznej odległości.** Czynniki rozpraszające mogą spowodować utratę panowania nad elektronarzędziem.

#### Bezpieczeństwo elektryczne

- ▶ **Wtyczki elektronarzędzi muszą pasować do gniazd. Nie wolno w żadnej sytuacji i w żaden sposób modyfikować wtyczek. Podczas pracy elektronarzędziami z uziemieniem ochronnym nie wolno stosować żadnych wtyków adaptacyjnych.** Oryginalne wtyczki i pasujące do nich gniazda sieciowe zmniejszają ryzyko porażenia prądem.
- ▶ **Należy unikać kontaktu z uziemionymi elementami lub zwartymi z masą, takimi jak rury, grzejniki, kuchenki i lodówki.** Uziemienie ciała zwiększa ryzyko porażenia prądem elektrycznym.
- ▶ **Elektronarzędzi nie wolno narażać na kontakt z deszczem ani wilgocią.** Przedostanie się wody do wnętrza obudowy zwiększa ryzyko porażenia prądem elektrycznym.
- ▶ **Nie używać przewodu zasilającego do innych celów. Nie wolno używać przewodu do przenoszenia ani przesuwania elektronarzędzia; nie wolno też wyjmować wtyczki z gniazda, pociągając za przewód. Przewód należy chronić przed wysokimi temperaturami, należy**

- go trzymać z dala od oleju, ostrych krawędzi i ruchomych części urządzenia. Uszkodzone lub splątane przewody zwiększają ryzyko porażenia prądem elektrycznym.
- ▶ **Używając elektronarzędzia na świeżym powietrzu, należy upewnić się, że przedłużacz jest przeznaczony do pracy na zewnątrz.** Użycie przedłużacza przeznaczonego do pracy na zewnątrz zmniejsza ryzyko porażenia prądem elektrycznym.
  - ▶ **Jeżeli nie ma innej możliwości, niż użycie elektronarzędzia w wilgotnym otoczeniu, należy podłączyć je do źródła zasilania wyposażonego w wyłącznik ochronny różnicowoprądowy.** Zastosowanie wyłącznika ochronnego różnicowoprądowego zmniejsza ryzyko porażenia prądem elektrycznym.

#### Bezpieczeństwo osób

- ▶ **Podczas pracy z elektronarzędziem należy zachować czujność, każdą czynność wykonywać ostrożnie i z rozważą. Nie przystępować do pracy elektronarzędziem w stanie zmęczenia lub będąc pod wpływem narkotyków, alkoholu lub leków.** Chwila nieuwagi podczas pracy może grozić bardzo poważnymi obrażeniami ciała.
- ▶ **Stosować środki ochrony osobistej. Należy zawsze nosić okulary ochronne.** Środki ochrony osobistej, np. maska przeciwpyłowa, antypoślizgowe obuwie, kask ochronny czy ochraniacze na uszy, w określonych warunkach pracy obniżają ryzyko obrażeń ciała.
- ▶ **Należy unikać niezamierzonego uruchomienia narzędzia. Przed podłączeniem elektronarzędzia do źródła zasilania i/lub podłączeniem akumulatora, podniesieniem albo transportem urządzenia, należy upewnić się, że włącznik elektronarzędzia znajduje się w pozycji wyłączonej.** Przenoszenie elektronarzędzia z palcem opartym na włączniku/wyłączniku lub włożenie do gniazda sieciowego wtyczki włączonego narzędzia, może stać się przyczyną wypadków.
- ▶ **Przed włączeniem elektronarzędzia należy usunąć wszystkie narzędzia nastawcze i klucze maszynowe.** Narzędzia lub klucze, pozostawione w ruchomych częściach urządzenia, mogą spowodować obrażenia ciała.
- ▶ **Należy unikać nienaturalnych pozycji przy pracy. Należy dbać o stabilną pozycję przy pracy i zachowanie równowagi.** Dzięki temu można będzie łatwiej zapanować nad elektronarzędziem w nieprzewidzianych sytuacjach.
- ▶ **Należy nosić odpowiednią odzież. Nie należy nosić luźnej odzieży ani biżuterii. Włosy i odzież należy trzymać z dala od ruchomych części.** Luźna odzież, biżuteria lub długie włosy mogą zostać pochwycone przez ruchome części.
- ▶ **Jeżeli producent przewidział możliwość podłączenia odkurzacza lub systemu odsysania pyłu, należy upewnić się, że są one podłączone i są prawidłowo stosowane.** Użycie urządzenia odsysającego pył może zmniejszyć zagrożenie zdrowia pyłami.

- ▶ **Nie wolno dopuścić, aby rutyna, nabyta w wyniku częstej pracy elektronarzędziem, zastąpiła ścisłe przestrzeganie zasad bezpieczeństwa.** Brak ostrożności i rozważli podczas obsługi elektronarzędzia może w ułamku spowodować ciężkie obrażenia.

#### Obsługa i konserwacja elektronarzędzi

- ▶ **Nie należy przeciążać elektronarzędzia. Należy dobrać odpowiednie elektronarzędzie do wykonywanej czynności.** Odpowiednio dobrane elektronarzędzie wykoną pracę lepiej i bezpieczniej, z prędkością, do jakiej jest przystosowane.
  - ▶ **Nie należy używać elektronarzędzia z uszkodzonym włącznikiem/wyłącznikiem.** Elektronarzędzie, którym nie można sterować za pomocą włącznika/wyłącznika, stwarza zagrożenie i musi zostać naprawione.
  - ▶ **Przed rozpoczęciem jakichkolwiek prac nastawczych, przed wymianą osprzętu lub przed odłożeniem elektronarzędzia należy wyjąć wtyczkę z gniazda sieciowego i/lub usunąć akumulator.** Ten środek ostrożności ogranicza ryzyko niezamierzonego uruchomienia elektronarzędzia.
  - ▶ **Nie używane elektronarzędzia należy przechowywać w miejscu niedostępnym dla dzieci. Nie należy udostępniać narzędzia osobom, które nie są z nim obeznane lub nie zapoznały się z niniejszą instrukcją.** Elektronarzędzia w rękach nieprzeszkolonego użytkownika są niebezpieczne.
  - ▶ **Elektronarzędzia i osprzęt należy utrzymywać w niezagrożonym stanie technicznym. Należy kontrolować, czy ruchome części urządzenia prawidłowo funkcjonują i nie są zablokowane, czy nie doszło do uszkodzenia niektórych części oraz czy nie występują inne okoliczności, które mogą mieć wpływ na prawidłowe działanie elektronarzędzia. Uszkodzone części należy naprawić przed użyciem elektronarzędzia.** Wiele wypadków spowodowanych jest niewłaściwą konserwacją elektronarzędzi.
  - ▶ **Należy stale dbać o czystość narzędzi skrawających i regularnie je ostrzyć.** Starannie konserwowane, ostre narzędzia skrawające rzadziej się blokują i są łatwiejsze w obsłudze.
  - ▶ **Elektronarzędzi, osprzętu, narzędzi roboczych itp. należy używać zgodnie z ich instrukcjami oraz uwzględniać warunki i rodzaj wykonywanej pracy.** Wykorzystywanie elektronarzędzi do celów niezgodnych z ich przeznaczeniem jest niebezpieczne.
  - ▶ **Uchwyty i powierzchnie chwytowe powinny być zawsze suche, czyste i niezabrudzone olejem ani smarem.** Śliskie uchwyty i powierzchnie chwytowe nie pozwalają na bezpieczne trzymanie narzędzia i kontrolę nad nim w nieoczekiwanych sytuacjach.
- #### Obsługa i konserwacja elektronarzędzi akumulatorowych
- ▶ **Akumulatory należy ładować tylko w ładowarkach o parametrach określonych przez producenta.** W przypadku użycia ładowarki, przystosowanej do ładowania



określonego rodzaju akumulatorów, w sposób niezgodny z przeznaczeniem, istnieje niebezpieczeństwo pożaru.

- ▶ **Elektronarzędzi należy używać wyłącznie z przeznaczonymi do nich akumulatorami.** Użycie innych akumulatorów może stwarzać ryzyko odniesienia obrażeń ciała i zagrożenie pożarem.
- ▶ **Nieużywany akumulator należy przechowywać z dala od metalowych elementów, takich jak spinacze, monety, klucze, gwoździe, śruby lub inne małe przedmioty metalowe, które mogłyby spowodować zwarcie biegunów akumulatora.** Zwarcie biegunów akumulatora może skutkować oparzeniem lub wybuchem pożaru.
- ▶ **Przechowywanie lub użytkowanie akumulatora w nieodpowiednich warunkach może spowodować wyciek elektrolitu.** Należy unikać kontaktu z elektrolitem, a w razie przypadkowego kontaktu, przepłukać skórę wodą. W przypadku dostania się elektrolitu do oczu, należy dodatkowo zasięgnąć porady lekarza. Elektrolit wyciekający z akumulatora może spowodować podrażnienie skóry lub oparzenia.
- ▶ **Nie wolno używać uszkodzonych ani modyfikowanych akumulatorów i elektronarzędzi.** Uszkodzone lub zmodyfikowane akumulatory mogą zachowywać się w sposób nieprzewidywalny, powodując niebezpieczne dla zdrowia skutki (zapłon, eksplozja, obrażenia ciała).
- ▶ **Akumulator należy trzymać z dala od ognia oraz chronić przed ekstremalnymi temperaturami.** Wskutek działania ognia lub temperatury przekraczającej 130°C akumulator może eksplodować.
- ▶ **Należy stosować się do wszystkich wskazówek dotyczących ładowania.** Nie wolno ładować akumulatora lub elektronarzędzia w temperaturze znajdującej się poza zakresem sprecyzowanym w niniejszej instrukcji. Niezgodne z instrukcją ładowanie lub ładowanie w temperaturze niemieszczącej się w zalecanym zakresie może spowodować uszkodzenie akumulatora oraz zwiększa ryzyko pożaru.

#### Serwis

- ▶ **Prace serwisowe przy elektronarzędziu mogą być wykonywane wyłącznie przez wykwalifikowany personel i przy użyciu oryginalnych części zamiennych.** W ten sposób zagwarantowana jest bezpieczna eksploatacja elektronarzędzia.
- ▶ **Nie wolno w żadnym wypadku naprawiać uszkodzonego akumulatora.** Naprawy akumulatora można dokonywać wyłącznie u producenta lub w autoryzowanym punkcie serwisowym.

#### Wskazówki dotyczące bezpieczeństwa pracy z systemami natryskowymi

- ▶ **Stanowisko pracy należy utrzymywać w czystości; należy też dbać o jego dobre oświetlenie.** Nie wolno przechowywać w pobliżu pojemników z farbami i rozpuszczalnikami, ścierek ani innych materiałów palnych. Istnieje niebezpieczeństwo samozapłonu. Należy zawsze

trzymać w pogotowiu sprawne gaśnice lub inny sprzęt gaśniczy.

- ▶ **Należy zawsze dbać o dobrą wentylację w miejscu rozpylania i o wystarczającą ilość świeżego powietrza w całym pomieszczeniu.** Opary palnych rozpuszczalników stwarzają zagrożenie wybuchem.
- ▶ **Nie wolno rozpylać ani używać do czyszczenia substancji, których temperatura zapłonu wynosi poniżej 55°C.** Należy stosować wyłącznie substancje na bazie wody, nietłucznych węglowodorów itp. Lotne opary rozpuszczalników stwarzają zagrożenie wybuchem.
- ▶ **Nie wolno rozpylać substancji w pobliżu źródeł zapłonu, takich jak iskry elektrostatyczne, otwarty ogień, płomień palnika spawalniczego, gorące przedmioty, silniki, papierosy czy iskry, powstające przy podłączeniu i odłączaniu przewodów elektrycznych lub przy obsłudze przełączników.** Tego rodzaju źródła iskiek mogą spowodować zapłon.
- ▶ **Nie wolno rozpylać substancji, co do których nie ma pewności, czy mogą one stanowić zagrożenie.** Nieznane substancje mogą stwarzać sytuacje zagrażające zdrowiu i życiu.
- ▶ **Nie wolno rozpylać wrzącej wody.** Należy rozpylać tylko ciepłą wodę (maks. 55 °C) bez żadnych dodatków chemicznych.
- ▶ **Podczas rozpylania chemikaliów lub kontaktu z nimi należy stosować dodatkowe środki ochrony osobistej: odpowiednie rękawice ochronne, maskę ochronną lub przeciwpyłową.** Stosowanie środków ochrony osobistej w wymagających tego sytuacjach zmniejsza ekspozycję na niebezpieczne substancje.



- ▶ **Należy zwrócić uwagę na wszystkie możliwe niebezpieczeństwa, związane z rozpylaną substancją.** Należy zwrócić uwagę na wszystkie informacje, umieszczone na zbiorniku, lub na informacje producenta rozpylanej substancji, łącznie z zaleceniami dotyczącymi stosowania środków ochrony osobistej. Należy przestrzegać wszystkich zaleceń producenta, aby zmniejszyć ryzyko pożaru, a także możliwych obrażeń, spowodowanych przez substancje trujące, rakotwórcze itp.
- ▶ **Należy dbać o to, aby styki akumulatora i przycisk włącznika/wyłącznika pistoletu natryskowego nie zostały zanieczyszczone farbą lub innymi cieczami.** Nieprzestrzeganie powyższych zaleceń może doprowadzić do porażenia prądem elektrycznym.
- ▶ **Dzieci powinny znajdować się pod nadzorem.** Tylko w ten sposób można zagwarantować, że nie będą się one bawiły systemem natryskowym.
- ▶ **W razie uszkodzenia akumulatora lub stosowania go niezgodnie z przeznaczeniem może dojść do wystąpienia oparów.** Akumulator może się zapalić lub wybuchnąć. Należy zadbać o dopływ świeżego powietrza, a w

przypadku wystąpienia dolegliwości skontaktować się z lekarzem. Opary mogą podrażnić drogi oddechowe.

- ▶ **Nie otwierać akumulatora.** Istnieje niebezpieczeństwo zwarcia.
- ▶ **Ostre przedmioty, takie jak gwoździe lub śrubokręt, a także działanie sił zewnętrznych mogą spowodować uszkodzenie akumulatora.** Może wówczas dojść do zwarcia wewnętrznego akumulatora i do jego przepalenia, eksplozji lub przegrzania.
- ▶ **Akumulator należy stosować wyłącznie w urządzeniach producenta.** Tylko w ten sposób można ochronić akumulator przed niebezpiecznym dla niego przeciążeniem.



**Akumulator należy chronić przed wysokimi temperaturami, np. przed stałym nasłonecznieniem, przed ogniem, zanieczyszczeniami, wodą i wilgocią.** Istnieje zagrożenie zwarcia i wybuchu.



## Opis urządzenia i jego zastosowania



**Należy przeczytać wszystkie wskazówki dotyczące bezpieczeństwa i zalecenia.** Nieprzestrzeżenie wskazówek dotyczących bezpieczeństwa i zaleceń może doprowadzić do porażenia prądem elektrycznym, pożaru i/lub poważnych obrażeń ciała.

Proszę zwrócić uwagę na rysunki zamieszczone na początku instrukcji obsługi.

### Użycie zgodne z przeznaczeniem

Elektronarzędzie jest przeznaczone do nakładania lakierów wodorozcieńczalnych (zalecane) i zawierających rozpuszczalniki, lazur, podkładów, lakierów bezbarwnych, impregnatów, olejów oraz wody.

Elektronarzędzie nie jest przystosowane do nakładania farb dyspersyjnych i lateksowych (farby ścienne), a także ługów, bejcy, substancji powłokowych zawierających kwasy, środków dezynfekcyjnych, środków ochrony roślin oraz farb elewacyjnych.

### Przedstawione graficznie komponenty

Numeracja przedstawionych graficznie komponentów odnosi się do schematu elektronarzędzia na stronach graficznych.

- (1) Pistolet natryskowy
- (2) Zatyczka
- (3) Nakrętka złączkowa
- (4) Przyłącze przewodu powietrznego (pistolet natryskowy)
- (5) Pokrętło do regulacji ilości rozpylanego materiału
- (6) Przełącznik funkcyjny
- (7) Pojemnik na rozpylany materiał
- (8) Zapasowy pojemnik na rozpylany materiał<sup>3)</sup>
- (9) Końcówka dyszy

- (10) Uszczelka
- (11) Okrągła podkładka uszczelniająca
- (12) Pionowa rurka
- (13) Iglica dyszy
- (14) Uszczelka pojemnika
- (15) Otwór odpowietrzający
- (16) Kanał transportujący farbę
- (17) Przewód powietrzny
- (18) Mocowanie bagnetowe
- (19) Jednostka podstawowa
- (20) Włącznik/wyłącznik
- (21) Uchwyt transportowy
- (22) Wskaźnik stanu naładowania
- (23) Pokrywka filtra powietrza
- (24) Akumulator
- (25) Przyłącze przewodu powietrznego (jednostka podstawowa)
- (26) Taśma naramienna
- (27) Ucho do taśmy naramiennej
- (28) Filtr powietrza

a) **Osprzęt ukazany na rysunkach lub opisany w instrukcji użytkowania nie wchodzi w standardowy zakres dostawy. Kompletny asortyment wyposażenia dodatkowego można znaleźć w naszym katalogu osprzętu.**

### Dane techniczne

System natryskowy	EasySpray 18V-100	
Numer katalogowy	3 603 B08 0..	
Napięcie znamionowe	V=	18
Wydajność tłoczenia rozpylanego materiału	ml/min	100
Czas zużyty na nałożenie 2 m <sup>2</sup> farby	min	2
Pojemność pojemnika na rozpylany materiał	ml	800
Końcówka dyszy (9) (szara)		●
- <b>Zastosowanie „drewno”:</b> Rozpylanie wodorozcieńczalnych i zawierających rozpuszczalniki lakierów, lazur, podkładów, lakierów bezbarwnych i olejów		
Długość przewodu powietrznego	m	1,25
Waga zgodnie z EPTA-Procedure 01:2014	kg	2,1 (1,5 Ah)– 2,5 (6,0 Ah)
Dopuszczalna temperatura otoczenia		
- podczas ładowania	°C	0 ... +35

System natryskowy	EasySpray 18V-100
– podczas pracy <sup>A)</sup> i podczas przechowywania	°C –20 ... +50
Zalecane akumulatory	PBA 18V...W-
Zalecane ładowarki <sup>B)</sup>	AL 18...

A) Ograniczona wydajność w przypadku temperatur < 10 °C

B) Następujące ładowarki nie są kompatybilne z akumulatorem PBA: AL 1814 CV, AL 1820 CV, AL 1860 CV

Dane techniczne uzyskane w wyniku pomiarów z akumulatorem wchodzącym w zakres dostawy.

## Informacje o emisji hałasu i drgań

Wartości pomiarowe emisji hałasu zostały określone zgodnie z **EN 62841-1**.

Określony wg skali A typowy poziom ciśnienia akustycznego emitowanego przez urządzenie wynosi **79 dB(A)**. Niepewność pomiaru  $K=3$  dB. Poziom hałasu podczas pracy może przekroczyć podane wartości. **Stosować środki ochrony słuchu!**

Wartości łączne drgań  $a_h$  (suma wektorowa z trzech kierunków) i niepewność pomiaru  $K$  oznaczone zgodnie z **EN 62841-1**:

$$a_h < 2,5 \text{ m/s}^2, K = 1,5 \text{ m/s}^2$$

Podany w niniejszej instrukcji poziom drgań i poziom emisji hałasu zostały zmierzone zgodnie ze znormalizowaną procedurą pomiarową i mogą zostać użyte do porównywania elektronarzędzi. Można ich także użyć do wstępnej oceny poziomu drgań i poziomu emisji hałasu.

Podany poziom drgań i poziom emisji hałasu jest reprezentatywny dla podstawowych zastosowań elektronarzędzia. Jeżeli elektronarzędzie użyte zostanie do innych zastosowań lub z innymi narzędziami roboczymi, a także jeśli nie będzie właściwie konserwowane, poziom drgań i poziom emisji hałasu mogą różnić się od podanych wartości. Podane powyżej przyczyny mogą spowodować podwyższenie poziomu drgań i poziomu emisji hałasu w czasie pracy.

Aby dokładnie ocenić poziom drgań i poziom emisji hałasu, należy wziąć pod uwagę także okresy, gdy urządzenie jest wyłączone lub gdy jest ono wprawdzie włączone, ale nie jest używane do pracy. Podane powyżej przyczyny mogą spowodować obniżenie poziomu drgań i poziomu emisji hałasu w czasie pracy.

Należy wprowadzić dodatkowe środki bezpieczeństwa, mające na celu ochronę osoby obsługującej przed skutkami ekspozycji na drgania, np.: konserwacja elektronarzędzia i narzędzi roboczych, zapewnienie odpowiedniej temperatury, aby nie dopuścić do wyziębienia rąk, właściwa organizacja czynności wykonywanych podczas pracy.

## Akumulator

### Ładowanie akumulatora

- ▶ **Należy stosować wyłącznie ładowarki wyszczególnione w danych technicznych.** Tylko te ładowarki dostosowane są do ładowania zastosowanego w elektronarzędziu akumulatora litowo-jonowego.

**Wskazówka:** Ze względu na międzynarodowe przepisy transportowe w momencie dostawy akumulatory litowo-jonowe są częściowo naładowane. Aby zagwarantować wykorzystanie najwyższej wydajności akumulatora, należy przed pierwszym użyciem całkowicie naładować akumulator.

- ▶ **Po automatycznym wyłączeniu elektronarzędzia nie naciskać ponownie włącznika/wyłącznika.** Można w ten sposób uszkodzić akumulator.

### Wkładanie akumulatora

Wsunąć naładowany akumulator w uchwyt akumulatora aż do wyczuwalnego zablokowania.

### Wymywanie akumulatora

W celu wyjęcia akumulatora nacisnąć przycisk odblokowującej i wyjąć akumulator. **Nie należy przy tym używać siły.**

### Wskaźnik stanu naładowania akumulatora

Przy włączonym elektronarzędziu wskaźnik stanu naładowania akumulatora sygnalizuje przez kilka sekund pozostałą do dyspozycji pojemność akumulatora lub przeciążenie.

Dioda LED	Pojemność
Światło ciągłe, 3 zielone diody	67–100%
Światło ciągłe, 2 zielone diody	34–66%
Światło ciągłe, 1 zielona dioda	11–33%
Światło migające, 1 zielona dioda	1–10%
Światło migające, 3 zielone diody	0%

Gdy temperatura akumulatora znajduje się poza dopuszczalnym zakresem temperatur roboczych i/lub gdy nastąpiła aktywacja wyłącznika przeciążeniowego, wszystkie 3 diody LED wskaźnika stanu naładowania migają w szybkim tempie.

### Wskazówki dotyczące właściwego postępowania z akumulatorem

Akumulator należy chronić przed wilgocią i wodą.

Akumulator należy przechowywać wyłącznie w temperaturze od –20 °C do 50 °C. Nie wolno pozostawiać akumulatora, np. latem, w samochodzie.

Otwory wentylacyjne należy regularnie czyścić za pomocą miękkiego, czystego i suchego pędzelka.

Zdecydowanie krótszy czas pracy po ładowaniu wskazuje na zużycie akumulatora i konieczność wymiany na nowy.

Przestrzegać wskazówek dotyczących utylizacji odpadów.

## Montaż

- ▶ **Przed przystąpieniem do jakichkolwiek prac przy elektronarzędziu (np. prace konserwacyjne, wymiana osprzętu itp.), a także na czas transportu i przechowywania należy wyjąć z niego akumulator.** Niezamierzone uruchomienie włącznika/wyłącznika grozi skałeczeniem.
- ▶ **Należy się upewnić, czy pistolet natryskowy i jednostka podstawowa są prawidłowo zmontowane i wyposażone we wszystkie uszczelki.** Tylko w takim przypadku

gwarantowane jest prawidłowe działanie i bezpieczeństwo systemu natryskowego.

- ▶ **Należy upewnić się, czy została zamontowana końcówka dyszy dostarczona wraz z pistoletem natryskowym.** Tylko w takim przypadku gwarantowane jest prawidłowe działanie i bezpieczeństwo systemu natryskowego.

### Podłączenie przewodu powietrznego (zob. rys. A1–A2)

Podłączenie jednostki podstawowej:

- Energicznie wsunąć mocowanie bagnetowe (18) przewodu powietrznego w otwory przyłącza (25) jednostki podstawowej zgodnie z narysowanymi strzałkami.
- Obrócić mocowanie bagnetowe o jedną czwartą obrotu w kierunku zgodnym z ruchem wskazówek zegara.

Podłączenie do pistoletu natryskowego:

- Energicznie wsunąć drugie mocowanie bagnetowe (18) przewodu powietrznego w otwory przyłącza (4) pistoletu natryskowego zgodnie z narysowanymi strzałkami.
- Obrócić mocowanie bagnetowe o jedną czwartą obrotu w kierunku zgodnym z ruchem wskazówek zegara.

**Wskazówka:** Przed nalaniem rozpylanego materiału należy odłączyć przewód powietrzny (17) (wykonać jedną czwartą obrotu mocowania bagnetowego (18) w kierunku przeciwnym do ruchu wskazówek zegara; wyjąć mocowanie bagnetowe (18) z przyłącza (4)).

### Mocowanie taśmy naramiennej (zob. rys. B)

Aby łatwiej dotrzeć do wszystkich powierzchni, a także, aby być bardziej mobilnym, można użyć taśmy naramiennej (26) do przewieszenia jednostki podstawowej przez ramię.

- Na każdym uchu (27) zahaczyć jeden z końców taśmy naramiennej.

## Praca

- ▶ **Przed przystąpieniem do jakichkolwiek prac przy elektronarzędziu (np. prace konserwacyjne, wymiana osprzętu itp.), a także na czas transportu i przechowywania należy wyjąć z niego akumulator.** Niezamierzone uruchomienie włącznika/wyłącznika grozi skażeniem.

### Przygotowanie do pracy

- ▶ **Nie wolno wykonywać prac lakierniczych, malarskich itp. w pobliżu wód powierzchniowych lub w ich dorzeczu.**
- ▶ Kupując farby, lakiery i pozostałe rozpylane materiały, należy zwrócić uwagę na ich przyjazność dla środowiska.

### Przygotowywanie malowanych powierzchni

Malowana powierzchnia musi być czysta, sucha i niezatłuszczona.

- W przypadku gładkich powierzchni konieczne jest ich szorstkowanie – następnie należy usunąć pył szlifierski.

Podczas pracy wszystkie niezakryte powierzchnie mogą zostać zabrudzone mgłą lakierniczą. Dlatego też przed przystąpieniem do pracy należy starannie przygotować otoczenie:

- Podłogi, meble, drzwi, okna, ościeżnice drzwi i okien itp. należy starannie zakryć lub okleić taśmą. Do przykrycia podłóg można użyć np. filcu malarskiego.
- Zamocować materiał użyty do przykrycia. Materiał użyty do przykrycia, który nie został starannie zamocowany może unieść się lub przemieścić przy silnym podmuchu powietrza.
- ▶ **Należy starannie okleić gniazda elektryczne i przełączniki.** Niezasłonięte gniazda elektryczne i przełączniki mogą spowodować zwarcie i zwiększają ryzyko porażenia prądem elektrycznym.

### Przygotowanie rozpylanego materiału

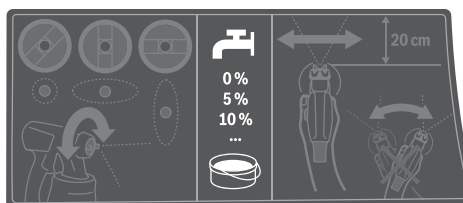

- ▶ **Podczas rozcieńczania należy zwrócić uwagę na to, by do rozpylanego materiału użyć właściwego rozcieńczalnika.** Po zastosowaniu niewłaściwego rozcieńczalnika mogą powstać grudki, które spowodują zatkanie się pistoletu natryskowego.
- ▶ **Podczas rozcieńczania należy zwrócić uwagę na to, aby temperatura zapłonu mieszanki po rozcieńczeniu wynosiła nadal powyżej 55 °C.** Rozcieńczanie np. lakierów zawierających rozpuszczalniki obniża temperaturę zapłonu.
- ▶ **Należy przestrzegać danych producenta farby dotyczących m.in. możliwości rozpylania farby, zawartych np. karcie danych technicznych lub charakterystyce. Należy pamiętać o tym, aby nie rozpylać farb, które nie są do tego celu przewidziane zgodnie z danymi udostępnionymi przez producenta.**

- Dobrze przemieszać rozpylany materiał. Zastosowanie rozpylanego materiału o temperaturze pokojowej zapewni lepszy rezultat.
- W razie potrzeby rozpylany materiał można rozcieńczyć. Jeżeli próba nie da zadowalającego rezultatu, należy rozcieńczać rozpylany materiał etapami – za każdym razem 5% aż do uzyskania optymalnego rezultatu.

Rozpylany materiał	Zalecane rozcieńczenie
Środki ochrony drewna, woda, oleje, cienkowarstwowe lazury	0%
impregnaty, podkłady antykorozyjne	0–5%
Lakiery wodorozcieńczalne (zalecane) lub zawierające rozpuszczalniki, podkłady, lakiery do grzejników, grubowarstwowe lazury	min. 5%

### Tabela rozcieńczania

Rozpylany materiał [ml]	Używany rozcieńczalnik [ml]		
	5%	10%	15%
300	15	30	45
400	20	40	60
500	25	50	75
600	30	60	90

### Nalewanie rozpylanego materiału (zob. rys. C1–C2)

**Wskazówka:** Przed nalaniem rozpylanego materiału należy wyjąć przewód powietrzny (17) (wykonać jedną czwartą obrotu mocowania bagnetowego (18) w kierunku przeciwnym do ruchu wskazówek zegara; wyjąć mocowanie bagnetowe (18) z przyłącza (4)).

do prac z obiektami leżącymi do przodu, w kierunku końcówki dyszy / zatyczki

do prac ponad głową do tyłu, w kierunku rękojęści

- W razie korzystania z większych opakowań, część medium należy przelać do mniejszego wiaderka (np. w przypadku 10-litrowego opakowania do pustego wiaderka o pojemności 2,5 lub 5,0 l).
- Odkręcić pojemnik (7) i zdjąć go z pistoletu natryskowego.
- Wlać rozpylany materiał – **maksymalnie do oznakowania 800** – do pojemnika (7).
- Obrócić pionową rurkę (12) w taki sposób, aby materiał można było szybko rozpylić, nie pozostawiając żadnych resztek.
- Przeprowadzić próbne natryskiwanie na powierzchni testowej.

Po uzyskaniu optymalnego kształtu strumienia można rozpocząć natryskiwanie.

Jeżeli rezultat nie jest zadowalający lub z końcówki dyszy nie wydostaje się farba, należy przejść do: (zob. „Usuwanie usterek“, Strona 146)

### Uruchamianie

- ▶ **Przed przystąpieniem do jakichkolwiek prac przy elektronarzędziu (np. prace konserwacyjne, wymiana osprzętu itp.), a także na czas transportu i przechowywania należy wyjąć z niego akumulator.** Niezamierzone uruchomienie włącznika/wyłącznika grozi skaleczeniem.
- ▶ **Zwrócić uwagę, by jednostka podstawowa nie zassała pyłu lub innych zanieczyszczeń podczas pracy.**
- ▶ **Zwrócić uwagę, aby nie zanieczyścić jednostki podstawowej podczas rozpylania.**
- ▶ **Jeżeli podczas rozpylania materiał rozpylany wydostaje się z urządzenia w innym miejscu niż przez dyszę, należy przerwać pracę i doprowadzić pistolet natryskowy do stanu prawidłowego działania.** Istnieje niebezpieczeństwo porażenia prądem.
- ▶ **Nie wolno w żadnym wypadku kierować rozpylanego materiału w swoim kierunku, w kierunku innych osób ani w kierunku zwierząt.**

### Włączanie (zob. rys. D)

- Włożyć akumulator.
- Wziąć pistolet natryskowy w rękę i skierować go na powierzchnię przeznaczoną do malowania.
- Przesunąć włącznik/wyłącznik (20) do przodu.
- Nacisnąć przełącznik funkcyjny (6) na pistolecie natryskowym.

**Wskazówka:** Gdy jednostka podstawowa jest włączona, przy zatyczce (2) zawsze wydostaje się powietrze.

### Wyłączanie

- Zwolnić przełącznik funkcyjny (6) i przesunąć włącznik/wyłącznik (20) do tyłu.
- Wyjąć akumulator.

### Wskazówki dotyczące pracy

#### Rozpylanie (zob. rys. E)

**Wskazówka:** Używając elektronarzędzia na świeżym powietrzu, należy zwrócić uwagę na kierunek wiatru.

- Najpierw należy wykonać próbę i ustawić kształt strumienia i ilość nakładanego materiału, kierując się rodzajem rozpylanego materiału. Ustawienia, zob. kolejne rozdziały.
  - Pistolet natryskowy należy trzymać prostopadle do malowanej powierzchni, zachowując równy odstęp wynoszący 15–20 cm.
  - Proces natryskiwania należy rozpocząć poza malowanym obiektem.
  - Pistolet natryskowy należy przesuwac – w zależności od ustawionego kształtu strumienia – równomiernym ruchem, w poziomie lub w pionie. Równomierną powłokę można uzyskać, rozpylając materiał w taki sposób, by pasy nachodziły na siebie na szerokości ok. 4–5 cm.
  - Podczas natryskiwania obiektów leżących lub znajdujących się nad głową użytkownika, należy trzymać pistolet natryskowy pod lekkim skosem i przesuwac się do tyłu, natryskując powierzchnię przed sobą.
- Niebezpieczeństwo potknięcia! Należy zwrócić uwagę na ewentualne przeszkody.**
- Pokrywając powierzchnię farbą lub lakierem, nie należy robić przerw.

Równomierne pokrycie uzyskuje się przez równe prowadzenie pistoletu natryskowego.

Nierówne odstępy, a także natryskiwanie pod kątem powoduje silniejsze wytwarzanie się mgły lakierniczej, co skutkuje nierównomiernym pokryciem powierzchni.

- Proces natryskiwania należy zakończyć poza malowanym obiektem.

Nie należy opróżniać do końca pojemnika z rozpylanym materiałem. Gdy pionowa rurka nie jest zanurzona w rozpylanym materiale, ustaje wytwarzanie się strumienia natryskowego, co powoduje nierównomierne pokrycie powierzchni.

- Po przerwach w pracy lub ponownym napełnieniu pojemnika (7) należy skontrolować końcówkę dyszy (9) i zatyczkę (2) oraz w razie potrzeby je oczyścić.



- W przypadku odkładania się rozpylanego materiału na zatyczce (2) lub końcówce dyszy, należy oczyścić elementy za pomocą odpowiedniej szczotki lub zwilżonej szmatki.

#### Ustawianie kształtu strumienia

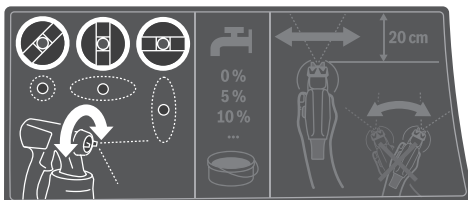

- ▶ **Nie wolno uruchamiać przełącznika funkcyjnego (6), podczas przestawiania zatyczki (2).**

- Obracając, przestawić zatyczkę (2) w żądaną pozycję.

Zatyczka	Strumień natrysku	Zastosowanie
		Poziomy strumień płaski do pionowych powierzchni
		Pionowy strumień płaski do poziomych powierzchni
		Strumień okrągły do malowania naroży, krawędzi i trudno dostępnych miejsc

#### Ustawienie ilości rozpylanego materiału (zob. rys. F) (PAINTVolume)

- Obrócić pokrętkę (5), aby ustawić żądaną ilość rozpylanego materiału:
  - : minimalna ilość rozpylanego materiału,
  - + : maksymalna ilość rozpylanego materiału.
- Należy zacząć od przeprowadzenia próby rozpylania przy ustawieniu minimalnej ilości rozpylanego materiału, a następnie zwiększać ją aż do osiągnięcia żądanego rezultatu. Jeżeli próba nie da zadowalającego rezultatu, należy rozcieńczać rozpylany materiał etapami – za każdym razem o 5% Przygotowanie rozpylanego materiału.

**Wskazówka:** Intensywność nakładania farby zależy w dużym stopniu od prędkości ruchu.

#### Ilość rozpylanego materiału Ustawianie

Zbyt duża ilość rozpylanego materiału na malowanej powierzchni

Zredukować ilość rozpylanego materiału.

- Obrócić pokrętkę (5) w kierunku –.



Zbyt mała ilość rozpylanego materiału na malowanej powierzchni

Zwiększyć ilość rozpylanego materiału.

- Obrócić pokrętkę (5) w kierunku +.



#### Zwilżanie tapet wodą

Aby ułatwić usuwanie tapet, można je zwilżyć ciepłą wodą (maks. 55 °C). Do tego celu należy użyć szarej końcówki dyszy (9).

#### Termiczny wyłącznik przeciążeniowy

Stosowanego zgodnie z przeznaczeniem elektronarzędzia nie da się przeciążyć. Przy zbyt silnym obciążeniu lub przekroczeniu dopuszczalnej temperatury akumulatora system elektroniczny wyłączy elektronarzędzie na czas potrzebny do tego, aby osiągnęło ono optymalny zakres temperatur roboczych.

#### Przerwy w pracy i transport (zob. rys. G–H)

Aby ułatwić transport systemu natryskowego, jednostka podstawowa została wyposażona w uchwyt transportowy (21) i taśmę naramienną (26).

Podczas pracy jednostkę podstawową (19) można dzięki taśmie naramiennej (26) nosić przewieszoną przez ramię.

Podczas przerw w pracy pistolet natryskowy (1) można odstawiać na równej powierzchni roboczej. Należy zwrócić uwagę, aby rozpylany materiał nie wyciekał.

- ▶ **Pistolet natryskowy napelniony rozpylanym materiałem należy zawsze stawiać na równej powierzchni.** Z leżącego pistoletu natryskowego może wyciekać rozpylany materiał.

## Konserwacja i serwis

### Konserwacja i czyszczenie

- ▶ **Przed przystąpieniem do jakichkolwiek prac przy elektronarzędziu (np. prace konserwacyjne, wymiana osprzętu itp.), a także na czas transportu i przechowywania należy wyjąć z niego akumulator.** Niezamierzone uruchomienie włącznika/wyłącznika grozi skaleczeniem.
- ▶ **Utrzymywanie urządzenia i szczelin wentylacyjnych w czystości gwarantuje prawidłową i bezpieczną pracę.**
- ▶ **Po każdym użyciu należy natychmiast starannie oczyścić elementy systemu natryskowego, a zwłaszcza części mające kontakt z farbą.** Właściwe czyszczenie jest warunkiem prawidłowego i bezpiecznego działania pistoletu natryskowego. W przypadku zaniedbania czysz-



czenia lub jego niewłaściwego wykonania wygasają roszczenia gwarancyjne.

### Zapasyowy pojemnik (osprzęt) (zob. rys. J)

W szczelnie zamkniętym zapasowym pojemniku (8) z pokrywką można przechowywać rozpylany materiał i użyć go w późniejszym czasie.

### Czyszczenie urządzenia po zastosowaniu farb wodnych (zob. rys. K)

Pistolet natryskowy i pojemnik na rozpylany materiał należy zawsze czyścić ciepłą wodą.

Otworów dyszy i otworów wentylacyjnych w pistolecie natryskowym nie wolno w żadnym wypadku czyścić ostrymi przedmiotami.

- Wyłączyć jednostkę podstawową (19) i odłączyć przewód powietrzny (17) od pistoletu natryskowego (1).
- Odkręcić pojemnik (7) i zdjąć go z pistoletu natryskowego (1).
- Trzymając pojemnik (7) pod pionową rurką (12), nacisnąć przełącznik funkcyjny (6) pistoletu natryskowego, aby rozpylany materiał spłynął do pojemnika.
- Całkowicie opróżnić pojemnik (7).
- Rozpylany materiał, przechowywany w szczelnie zamkniętym pojemniku, może zostać użyty do kolejnych zastosowań. W tym celu należy użyć np. zapasowego pojemnika (8) lub oryginalnego pojemnika na rozpylany materiał.
- Oczyszczyć pojemnik (7).
- Zdemontować pionową rurkę (12) wraz z uszczelką pojemnika (14) i dobrze ją wypłukać.
- Ponownie zamocować pionową rurkę (12) wraz z uszczelką pojemnika (14) do pistoletu natryskowego.
- Napełnić pojemnik (7) ciepłą wodą i zamocować go ponownie do pistoletu natryskowego (1).
- Ponownie podłączyć przewód powietrzny (17) do pistoletu natryskowego (1).
- Rozpylać tak długo, aż z dyszy wydostawać się będzie tylko czysta woda. Ew. ponownie napełnić pojemnik ciepłą wodą.
- Odłączyć przewód powietrzny (17) zarówno od jednostki podstawowej (19), jak i od pistoletu natryskowego (1).
- W razie potrzeby oczyścić jednostkę podstawową zwilżoną szmatką, a następnie odstawić zarówno jednostkę podstawową (19) jak i przewód powietrzny (17) w bezpiecznej odległości.
- Zdemontować nakrętkę złączkową (3), zatyczkę (2), podkładkę uszczelniającą (11), końcówkę dyszy (9) z uszczelką (10) i pionową rurkę (12) z uszczelką pojemnika (14).
- Upewnić się, czy uszczelka (10) nie zsunęła się z końcówki dyszy.
- W wiadrze z ciepłą wodą oczyścić wszystkie elementy transportujące farbę za pomocą zwykłej, dostępnej w handlu szcztotki do zmywania. Oczyszczyć także kanał transportujący farbę (16) w pistolecie natryskowym (1).

- (14) Skontrolować, czy pionowa rurka (12) z uszczelką pojemnika są czyste i nieuszkodzone.
- Oczyszczyć otwór odpowietrzający (15) za pomocą odpowiedniej szcztotki.
- Pojemnik (7) i pistolet natryskowy (1) oczyścić z zewnątrz zwilżoną szmatką.
- Przed ponownym zmontowaniem młynka należy wszystkie jego części dokładnie osuszyć.
- Zmontować system natryskowy, postępując w odwrotnej kolejności.
- Przesunąć uszczelkę pojemnika (14) ponownie do góry i umieścić ją w rowku pionowej rurki (12).
- Upewnić się, że cała uszczelka pojemnika jest dokładnie umieszczona w rowku pionowej rurki i właściwie uszczelnia pistolet natryskowy.
- Należy zwrócić uwagę, aby pionowa rurka (12) została wsunięta do samego końca w kanał transportujący farbę (16).

### Czyszczenie urządzenia po zastosowaniu farb rozpuszczalnikowych (zob. rys. K)

Pistolet natryskowy i pojemnik na rozpylany materiał należy zawsze czyścić odpowiednim dla danego materiału rozcieńczalnikiem.

Otworów dyszy i otworów wentylacyjnych w pistolecie natryskowym nie wolno w żadnym wypadku czyścić ostrymi przedmiotami.

Podczas czyszczenia z użyciem rozpuszczalników i farb rozpuszczalnikowych należy nosić odpowiednie rękawice.

- Wyłączyć jednostkę podstawową (19) i odłączyć przewód powietrzny (17) od pistoletu natryskowego (1).
- W razie potrzeby oczyścić jednostkę podstawową szmatką zwilżoną w rozcieńczalniku, a następnie odstawić zarówno jednostkę podstawową (19), jak i przewód powietrzny (17) w bezpiecznej odległości.
- Odkręcić pojemnik (7) i zdjąć go z pistoletu natryskowego (1).
- Trzymając pojemnik (7) pod pionową rurką (12), nacisnąć przełącznik funkcyjny (6) pistoletu natryskowego, aby rozpylany materiał spłynął do pojemnika.
- Całkowicie opróżnić pojemnik (7).
- Rozpylany materiał, przechowywany w szczelnie zamkniętym pojemniku, może zostać użyty do kolejnych zastosowań. W tym celu należy użyć np. zapasowego pojemnika (8) lub oryginalnego pojemnika na rozpylany materiał.
- Oczyszczyć pojemnik (7).
- Zdemontować pionową rurkę (12) wraz z uszczelką pojemnika (14) i dobrze ją wypłukać.
- Ponownie zamocować pionową rurkę (12) wraz z uszczelką pojemnika (14) do pistoletu natryskowego.
- Napełnić pojemnik (7) do połowy rozpuszczalnikiem i zamocować go ponownie do pistoletu natryskowego (1).
- Kilkakrotnie potrząsnąć pistoletem.
- Należy zwrócić uwagę na to, by nie rozpylać rozcieńczalnika. **Istnieje zagrożenie wybuchem.**

- Odkręcić pojemnik (7) i zdjąć go z pistoletu natryskowego (1), a następnie przelać zawartość do zamkniętej puszki.
- Zdemontować nakrętkę złączkową (3), zatyczkę (2), podkładkę uszczelniającą (11), końcówkę dyszy (9) z uszczelką (10) i pionową rurkę (12) z uszczelką pojemnika (14).  
Upewnić się, czy uszczelka (10) nie zsunęła się z końcówki dyszy.
- W wiadrze z rozcieńczalnikiem oczyścić wszystkie elementy transportujące farbę za pomocą zwykłej, dostępnej w handlu szcztoki do zmywania. Oczyścić także kanał transportujący farbę (16) w pistolecie natryskowym (1).
- Skontrolować, czy pionowa rurka (12) z uszczelką pojemnika (14) są czyste i nieuszkodzone.  
W razie potrzeby ponownie oczyścić rozcieńczalnikiem uszczelkę pojemnika (14).
- Oczyścić otwór odpowietrzający (15) za pomocą odpowiedniej szcztoki.
- Przed ponownym zmontowaniem młynka należy wszystkie jego części dokładnie osuszyć.
- Zmontować system natryskowy, postępując w odwrotnej kolejności.  
Przesunąć uszczelkę pojemnika (14) ponownie do góry i umieścić ją w rowku pionowej rurki (12).  
Upewnić się, że cała uszczelka pojemnika jest dokładnie umieszczona w rowku pionowej rurki i właściwie uszczelnia pistolet natryskowy.  
Należy zwrócić uwagę, aby pionowa rurka (12) została wsunięta do samego końca w kanał transportujący farbę (16).

### Czyszczenie filtra powietrza (zob. rys. I)

Filter powietrza (28) należy od czasu do czasu czyścić. W razie silnego zanieczyszczenia filtra należy go wymienić na nowy.

- Otworzyć pokrywkę filtra (23).
- Wyjąć filtr powietrza (28).

- Lekkie zanieczyszczenie:  
Oczyścić filtr powietrza, (28), strząsając z niego zanieczyszczenia.  
*lub*  
Silne zanieczyszczenie:  
Oczyścić filtr powietrza (28) pod bieżącą wodą, a następnie pozostawić go do całkowitego wyschnięcia, aby zapobiec powstawaniu pleśni.  
*lub*  
Wymienić filtr powietrza (28).
  - Ponownie zamocować filtr powietrza.
  - Zamknąć pokrywkę filtra (23).
- **Nie wolno użytkować systemu natryskowego bez zamontowanego filtra powietrza.** W przeciwnym wypadku do komory silnika mogłyby dostać się cząsteczki zanieczyszczeń i doprowadzić do jego uszkodzenia.

### Utylizacja materiałów

Zanieczyszczony rozcieńczalnik, pozostałości rozpylanego materiału i ew. pozostałości rozcieńczalnika należy utylizować zgodnie z przepisami ochrony środowiska. Należy wziąć pod uwagę instrukcję producenta oraz lokalne przepisy dotyczące utylizacji odpadów niebezpiecznych.

Należy zdecydowanie zapobiec temu, by szkodliwe dla środowiska chemikalia mogły przedostać się do gleby, wód gruntowych, rzek i zbiorników wodnych. Nie wolno wylewać substancji, szkodliwych dla środowiska naturalnego do kanalizacji!

### Przechowywanie

- Przed przystąpieniem do przechowywania systemu natryskowego należy go dokładnie oczyścić, a przed ponownym zmontowaniem wszystkie jego elementy dokładnie osuszyć.

Gdy system natryskowy nie jest używany, gumowa taśma wraz z pinem na jednostce podstawowej (19) służą do praktycznego zamocowania przewodu powietrznego (17) (zob. rys. ).

Gdy system natryskowy nie jest używany, gumowa taśma wraz z pinem na jednostce podstawowej (19) służą do praktycznego zamocowania przewodu powietrznego (17).

### Usuwanie usterek

Problem	Przyczyna	Rozwiązanie
Rozpylany materiał nie kryje powierzchni	Zbyt mała ilość rozpylanego materiału	Obrócić pokrętko (5) w kierunku +
	Zbyt duża odległość od malowanej powierzchni	Zmniejszyć odstęp
	Zbyt mała ilość rozpylanego materiału na powierzchni; rozpylany materiał został nałożony niewystarczającą liczbą razy	Nałożyć rozpylany materiał więcej razy
	Zbyt gęsty rozpylany materiał	Ponownie rozcieńczyć rozpylany materiał i przeprowadzić próbę
Rozpylany materiał rozpyla się na malowanej powierzchni	Nałożono zbyt dużo rozpylanego materiału	Obrócić pokrętko (5) w kierunku -
	Zbyt mała odległość od malowanej powierzchni	Zwiększyć odstęp od malowanej powierzchni
	Zbyt rzadki rozpylany materiał	Dodać nierozcieńczonego rozpylanego materiału

Problem	Przyczyna	Rozwiązanie
	Zbyt częste nakładanie w tym samym miejscu	Usunąć całkowicie farbę i powtórzyć malowanie, nakładając rozpylany materiał mniej razy
Zbyt niski stopień rozpylenia materiału	Zbyt duża ilość rozpylanego materiału	Obrócić pokrętko (5) w kierunku -
	Zanieczyszczona iglica dyszy (13)	Oczyszczyć iglicę dyszy
	Zbyt gęsty rozpylany materiał	Ponownie rozcieńczyć rozpylany materiał i przeprowadzić próbę
	Mocno zanieczyszczony filtr powietrza (28)	Wymienić filtr powietrza
Zbyt silna mgła lakiernicza	Nałożono zbyt dużo rozpylanego materiału	Obrócić pokrętko (5) w kierunku -
	Zbyt duża odległość od malowanej powierzchni	Zmniejszyć odstęp
Pulsujący strumień rozpylanego materiału	Zbyt mała ilość rozpylanego materiału w pojemniku	Dolać rozpylanego materiału
	Otwór odpowietrzający (15) w pionowej rurce (12) jest zatkany	Oczyszczyć pionową rurkę i otwór odpowietrzający
	Pionowa rurka (12) poluzowała się	Wsunąć pionową rurkę do samego końca w kanał transportujący farbę (16)
	Końcówka dyszy (9) nie jest dokręcona	Dokręcić końcówkę dyszy
	Mocno zanieczyszczony filtr powietrza (28)	Wymienić filtr powietrza
	Zbyt gęsty rozpylany materiał	Ponownie rozcieńczyć rozpylany materiał i przeprowadzić próbę
Rozpylany materiał wycieka z końcówki dyszy	Osady rozpylanego materiału znajdują się na końcówce dyszy (9), iglicy (13) i zatyczce (2)	Oczyszczyć końcówkę dyszy, iglicę i zatyczkę
	Końcówka dyszy (9) nie jest dokręcona	Dokręcić końcówkę dyszy
Rozpylany materiał nie wydostaje się z końcówki dyszy	Pionowa rurka (12) poluzowała się	Wsunąć pionową rurkę do samego końca w kanał transportujący farbę (16)
	Iglica dyszy (13) jest zatkana	Oczyszczyć iglicę dyszy
	Pionowa rurka (12) jest zatkana	Oczyszczyć pionową rurkę
	Otwór odpowietrzający (15) w pionowej rurce (12) jest zatkany	Oczyszczyć pionową rurkę i otwór odpowietrzający
	Uszczelka pojemnika (14) jest uszkodzona lub nie ma jej wcale	Wsunąć (nową) uszczelkę pojemnika do szczeliny, przekładając ją przez pionową rurkę
	Zbyt gęsty rozpylany materiał	Ponownie rozcieńczyć rozpylany materiał i przeprowadzić próbę
	Zanieczyszczony rozpylany materiał (grudki farby)	Całkowicie opróżnić pistolet natryskowy i oczyścić go; napełnić pojemnik rozpylanym materiałem przez sito wlewowe

### Obsługa klienta oraz doradztwo dotyczące użytkowania

Ze wszystkimi pytaniami, dotyczącymi naprawy i konserwacji nabytego produktu oraz dostępu do części zamiennych, prosimy zwracać się do punktów obsługi klienta. Rysunki techniczne oraz informacje o częściach zamiennych można znaleźć pod adresem: [www.bosch-pt.com](http://www.bosch-pt.com)

Nasz zespół doradztwa dotyczącego użytkowania odpowie na wszystkie pytania związane z produktami firmy Bosch oraz ich osprzętem.

Przy wszystkich zgłoszeniach oraz zamówieniach części zamiennych konieczne jest podanie 10-cyfrowego numeru katalogowego, znajdującego się na tabliczce znamionowej produktu.

### Polska

Robert Bosch Sp. z o.o.

Serwis Elektronarzędzi

Ul. Jutrzenki 102/104

02-230 Warszawa

Na [www.serwisbosch.com](http://www.serwisbosch.com) znajdują Państwo wszystkie szczegółowe informacje dotyczące usług serwisowych online.

Tel.: 22 7154450

Faks: 22 7154440

E-Mail: [bsc@pl.bosch.com](mailto:bsc@pl.bosch.com)

[www.bosch-pt.pl](http://www.bosch-pt.pl)

### Pozostałe adresy serwisów znajdują się na stronie:

[www.bosch-pt.com/serviceaddresses](http://www.bosch-pt.com/serviceaddresses)

## Transport

Zalecane akumulatory litowo-jonowe podlegają wymaganiom przepisów dotyczących towarów niebezpiecznych. Akumulatory mogą być transportowane drogą lądową przez użytkownika, bez konieczności spełnienia jakichkolwiek dalszych warunków.

W przypadku przesyłki przez osoby trzecie (np. transport drogą powietrzną lub za pośrednictwem firmy spedycyjnej) należy dostosować się do szczególnych wymogów dotyczących opakowania i oznakowania towaru. W takim wypadku podczas przygotowywania towaru do wysyłki należy skonsultować się z ekspertem ds. towarów niebezpiecznych.

Akumulatory można wysyłać tylko wówczas, gdy ich obudowa nie jest uszkodzona. Odsłonięte styki należy zakleić, a akumulator zapakować w taki sposób, aby nie mógł on się poruszać (przesuwać) w opakowaniu. Należy wziąć też pod uwagę ewentualne inne przepisy prawa krajowego.

## Utylizacja odpadów



Pistolet natryskowy, akumulatory, osprzęt i opakowania należy doprowadzić do ponownego przetworzenia zgodnie z przepisami ochrony środowiska.



Elektronarzędzia i akumulatora/baterii nie wolno wyrzucać do odpadów domowych!

## Čeština

### Bezpečnostní upozornění

#### Obecné bezpečnostní pokyny pro elektrické nářadí

**⚠ VÝSTRAHA** Prostudujte si všechny bezpečnostní výstrahy, pokyny, ilustrace a specifikace k tomuto elektrickému nářadí.

Nedodržování všech níže uvedených pokynů může mít za následek úraz elektrickým proudem, požár a/nebo těžké poranění.

#### Všechna varovná upozornění a pokyny do budoucna uschovejte.

V upozorněních použitý pojem „elektrické nářadí“ se vztahuje na elektrické nářadí napájené ze sítě (se síťovým kabelem) a na elektrické nářadí napájené akumulátorem (bez síťového kabelu).

#### Bezpečnost pracoviště

- ▶ **Udržujte pracoviště v čistotě a dobře osvětlené.**  
Nepořádek nebo neosvětlené pracoviště mohou vést k úrazům.
- ▶ **S elektrickým nářadím nepracujte v prostředí ohroženém explozí, kde se nacházejí hořlavé kapaliny,**

**plyny nebo prach.** Elektrické nářadí vytváří jiskry, které mohou prach nebo páry zapálit.

- ▶ **Děti a jiné osoby udržujte při použití elektrického nářadí v bezpečné vzdálenosti od pracoviště.** Při rozptýlení můžete ztratit kontrolu nad nářadím.

#### Elektrická bezpečnost

- ▶ **Zástrčky elektrického nářadí musí lícovat se zásuvkou. Zástrčka nesmí být žádným způsobem upravena. S elektrickým nářadím s ochranným uzemněním nepoužívejte žádné adaptérové zástrčky.** Neupravené zástrčky a odpovídající zásuvky snižují riziko zásahu elektrickým proudem.
- ▶ **Zabraňte kontaktu těla s uzemněnými povrchy, jako jsou např. potrubí, topení, sporáky a chladničky.** Je-li vaše tělo uzemněno, existuje zvýšené riziko zásahu elektrickým proudem.
- ▶ **Chraňte elektrické nářadí před deštěm a vlhkem.** Vniknutí vody do elektrického nářadí zvyšuje nebezpečí zásahu elektrickým proudem.
- ▶ **Dbejte na účel kabelu. Nepoužívejte jej k nošení elektrického nářadí nebo k vytažení zástrčky ze zásuvky. Udržujte kabel v bezpečné vzdálenosti od tepla, oleje, ostrých hran nebo pohyblivých dílů.** Poškozené nebo spletené kabely zvyšují riziko zásahu elektrickým proudem.
- ▶ **Pokud pracujete s elektrickým nářadím venku, použijte pouze takové prodlužovací kabely, které jsou způsobilé i pro venkovní použití.** Použití prodlužovacího kabelu, jež je vhodný pro použití venku, snižuje riziko zásahu elektrickým proudem.
- ▶ **Pokud se nelze vyhnout provozu elektrického nářadí ve vlhkém prostředí, použijte proudový chránič.** Použití proudového chrániče snižuje riziko zásahu elektrickým proudem.

#### Osobní bezpečnost

- ▶ **Buďte pozorní, dávejte pozor na to, co děláte a přistupujte k práci s elektrickým nářadím rozumně.** Nepoužívejte žádné elektrické nářadí, pokud jste unaveni nebo pod vlivem drog, alkoholu či léků. Moment nepozornosti při použití elektrického nářadí může vést k vážným poraněním.
- ▶ **Používejte ochranné osobní pomůcky. Noste ochranné brýle.** Nošení osobních ochranných pomůcek, jako je maska proti prachu, bezpečnostní obuv s protiskluzovou podrážkou, ochranná přilba nebo sluchátka, podle aktuálních podmínek, snižuje riziko poranění.
- ▶ **Zabraňte neúmyslnému uvedení do provozu. Přesvědčte se, že je elektrické nářadí vypnuté, dříve než jej uchopíte, poneseťe či připojíte na zdroj napájení a/nebo akumulátor.** Máte-li při nošení elektrického nářadí prst na spínači, nebo pokud nářadí připojíte ke zdroji napájení zapnuté, může dojít k úrazu.
- ▶ **Než elektrické nářadí zapnete, odstraňte seřizovací nástroje nebo klíče.** Nachází-li se v otáčivém dílu

elektrického nářadí nějaký nástroj nebo klíč, může dojít k poranění.

- ▶ **Nepřeceňujte své síly. Zajistěte si bezpečný postoj a udržujte vždy rovnováhu.** Tím můžete elektrické nářadí v neočekávaných situacích lépe kontrolovat.
- ▶ **Noste vhodný oděv. Nenoste volný oděv ani šperky. Vlasy a oděv udržujte v bezpečné vzdálenosti od pohybujících se dílů.** Volný oděv, šperky nebo dlouhé vlasy mohou být zachyceny pohybujícími se díly.
- ▶ **Lze-li namontovat odsávací či zachycující přípravky, přesvědčte se, že jsou připojeny a správně použity.** Odsávání prachu může snížit ohrožení prachem.
- ▶ **Dbejte na to, abyste při častém používání nářadí nebyli méně ostražití a nezapomínali na bezpečnostní zásady.** Nedbalé ovládání může způsobit těžké poranění za zlomek sekundy.

#### **Svědomitě zacházení a používání elektrického nářadí**

- ▶ **Elektrické nářadí nepřetěžujte. Pro svou práci použijte k tomu určené elektrické nářadí.** S vhodným elektrickým nářadím budete pracovat v dané oblasti lépe a bezpečněji.
- ▶ **Nepoužívejte elektrické nářadí, jestliže jej nelze spínačem zapnout a vypnout.** Elektrické nářadí, které nelze ovládat spínačem, je nebezpečné a musí se opravit.
- ▶ **Než provedete seřízení elektrického nářadí, výměnu příslušenství nebo nářadí odložte, vytáhněte zástrčku ze zásuvky a/nebo odstraňte odpojitelný akumulátor.** Toto preventivní opatření zabrání neúmyslnému zapnutí elektrického nářadí.
- ▶ **Uchovávejte nepoužívané elektrické nářadí mimo dosah dětí. Nenechte nářadí používat osoby, které s ním nejsou seznámeny nebo nečetly tyto pokyny.** Elektrické nářadí je nebezpečné, je-li používáno nezkušenými osobami.
- ▶ **Pečujte o elektrické nářadí a příslušenství svědomitě. Zkontrolujte, zda pohyblivé díly nářadí bezvadně fungují a nevzpříčují se, zda díly nejsou zlomené nebo poškozené tak, že by ovlivňovaly funkce elektrického nářadí. Poškozené díly nechte před použitím elektrického nářadí opravit.** Mnoho úrazů má příčinu ve špatně udržovaném elektrickém nářadí.
- ▶ **Řezné nástroje udržujte ostré a čisté.** Pečlivě ošetřované řezné nástroje s ostrými řeznými hranami se méně vzpříčují a dají se snáze vést.
- ▶ **Používejte elektrické nářadí, příslušenství, nástroje apod. podle těchto pokynů. Respektujte přitom pracovní podmínky a prováděnou činnost.** Použití elektrického nářadí pro jiné než určené použití může vést k nebezpečným situacím.
- ▶ **Udržujte rukojeti a úchopové plochy suché, čisté a bez oleje a maziva.** Kluzké rukojeti a úchopové plochy neumožňují bezpečnou manipulaci a ovládání nářadí v neočekávaných situacích.

#### **Použití a péče o akumulátorové nářadí**

- ▶ **Akumulátory nabíjejte pouze v nabíječce, která je doporučena výrobcem.** U nabíječky, která je vhodná pro určitý druh akumulátorů, existuje nebezpečí požáru, je-li používána s jinými akumulátory.
- ▶ **Do elektrického nářadí používejte pouze k tomu určené akumulátory.** Použití jiných akumulátorů může vést k poranění či požáru.
- ▶ **Nepoužívaný akumulátor uchovávejte v bezpečné vzdálenosti od kovových předmětů, jako jsou kancelářské sponky, mince, klíče, hřebíky, šrouby nebo jiné drobné kovové předměty, které mohou způsobit přemostění kontaktů.** Zkrat mezi kontakty akumulátoru může mít za následek popáleniny nebo požár.
- ▶ **Při nesprávném použití může z akumulátoru vytéci kapalina. Nedotýkejte se jí. Při náhodném kontaktu opláchněte místo vodou. Pokud kapalina vnikne do očí, navštivte lékaře.** Kapalina vytékající z akumulátoru může způsobit podráždění pokožky nebo popáleniny.
- ▶ **Nepoužívejte akumulátor nebo nářadí, které je poškozené či upravené.** Poškozené nebo upravené akumulátory se mohou chovat nepředvídaně a způsobit požár, výbuch či poranění.
- ▶ **Nevystavujte akumulátor nebo nářadí ohni či nadměrné teplotě.** Vystavení ohni nebo teplotě nad 130 °C může způsobit výbuch.
- ▶ **Dodržujte všechny pokyny pro nabíjení a nenabíjejte akumulátor nebo nářadí mimo teplotní rozsah uvedený v pokynech.** Nesprávné nabíjení nebo nabíjení při teplotách mimo uvedený rozsah může poškodit akumulátor a zvýšit riziko požáru.

#### **Servis**

- ▶ **Nechte své elektrické nářadí opravit pouze kvalifikovaným odborným personálem a pouze s originálními náhradními díly.** Tím bude zajištěno, že bezpečnost elektrického nářadí zůstane zachována.
- ▶ **Nikdy neprovádějte servis poškozených akumulátorů.** Servis akumulátorů by měl provádět pouze výrobce nebo autorizovaná opravna.

#### **Bezpečnostní upozornění pro jemné stříkací systémy**

- ▶ **Dbejte na to, aby bylo vaše pracoviště čisté, dobře osvětlené, bez nádob s barvami nebo rozpouštědly, hadrů a ostatních hořlavých materiálů.** Hrozí nebezpečí samovznícení. Mějte pokaždé v pohotovosti funkční hasicí přístroje nebo hasicí zařízení.
- ▶ **Zajistěte dobré větrání v prostoru stříkání a dostatečný přívod čerstvého vzduchu v celé místnosti.** Opařená hořlavá rozpouštědla vytvářejí výbušné prostředí.
- ▶ **Nepoužívejte pro stříkání a k čištění materiály, jejichž bod vzplanutí je nižší než 55 °C. Používejte materiály na bázi vody, málo těkavých uhlovodíků nebo**

**podobných materiálů.** Snadno těkavá, vypařující se rozpouštědla vytvářejí výbušné prostředí.

- ▶ **Nestříkejte v prostoru zápalných zdrojů, jako jsou jiskry elektrostatických výbojů, otevřené plameny, zapalovací plameny, horké předměty, motory, cigarety a jiskry vznikající při zapojování a vypořádání elektrických kabelů nebo ovládání spínačů.** Takové zdroje jisker mohou vést ke vznícení okolí.
- ▶ **Nestříkejte materiály, u kterých není známo, jestli nepředstavují nebezpečí.** Neznámé látky mohou vytvářet nebezpečné podmínky.
- ▶ **Nestříkejte vroucí vodu. Stříkejte jen teplou vodu (max. 55 °C) bez chemických přísad.**
- ▶ **Při stříkání chemikálií nebo manipulaci s nimi noste doplňující osobní ochranné prostředky, jako odpovídající ochranné rukavice a ochrannou masku nebo respirátor.** Nošení odpovídajících ochranných prostředků pro příslušné podmínky omezuje působení nebezpečných látek.



- ▶ **Dávejte pozor na případná nebezpečí vyplývající ze stříkaného materiálu.** Řiďte se značkami na nádobě nebo informacemi výrobce stříkaného materiálu, včetně požadavku na používání osobních ochranných prostředků. Je nutné řídit se pokyny výrobce, aby se snížilo nebezpečí požáru a riziko poranění způsobeného jedy, karcinogeny atd.
- ▶ **Chraňte kontakty akumulátoru a vypínač stříkacího systému před barvou a jinými kapalinami.** Nedodržování těchto pokynů může mít za následek zásah elektrickým proudem.
- ▶ **Děti musí být pod dozorem.** Tím bude zajištěno, aby si děti s jemně stříkacím systémem nehrály.
- ▶ **Při poškození a nesprávném použití akumulátoru mohou unikat výpary. Akumulátor může začít hořet nebo může vybuchnout.** Zajistěte přívod čerstvého vzduchu a při potížích vyhledejte lékaře. Výpary mohou dráždit dýchací cesty.
- ▶ **Neotvírejte akumulátor.** Hrozí nebezpečí zkratu.
- ▶ **Špičatými předměty, jako např. hřebíky nebo šroubováky, nebo působením vnější síly může dojít k poškození akumulátoru.** Uvnitř může dojít ke zkratu a akumulátor může začít hořet, může z něj unikat kouř, může vybuchnout nebo se přehřát.
- ▶ **Akumulátor používejte pouze v produktech výrobce.** Jen tak bude akumulátor chráněn před nebezpečným přetížením.



**Chraňte akumulátor před horkem, např. i před trvalým slunečním zářením, ohněm, nečistotami, vodou a vlhkostí.** Hrozí nebezpečí výbuchu a zkratu.



## Popis výrobku a výkonu



**Přečtěte si všechna bezpečnostní upozornění a všechny pokyny.** Nedodržování bezpečnostních upozornění a pokynů může mít za následek úraz elektrickým proudem, požár a/nebo těžká poranění.

Řiďte se obrázky v přední části návodu k obsluze.

### Použití v souladu s určeným účelem

Elektrické nářadí je určeno ke stříkání následujících materiálů: barevných laků obsahujících rozpouštědla a vodou ředitelných barevných laků (doporučeno), lazur, základních nátěrů, bezbarvých laků, impregnací, olejů a vody.

Elektrické nářadí není vhodné pro nanášení disperzních a latexových barev (nástěnných barev) a dále louhů, mořidel, povrchových nátěrů obsahujících kyseliny, dezinfekčních prostředků, ochranných postřiků na rostliny a fasádních barev.

### Zobrazené součásti

Číslování zobrazených součástí se vztahuje na zobrazení elektronářadí na stránce s obrázky.

- (1) Stříkací pistole
- (2) Vzduchové víčko
- (3) Převlečná matice
- (4) Přípojka hadice (stříkací pistole)
- (5) Nastavovací kolečko pro množství stříkaného materiálu
- (6) Ovládací spínač
- (7) Nádobka na stříkaný materiál
- (8) Náhradní nádobka na stříkaný materiál<sup>(a)</sup>
- (9) Víčko trysky
- (10) O-kroužek
- (11) Těsnicí podložka
- (12) Nasávací trubka
- (13) Jehla trysky
- (14) Těsnění nádobky
- (15) Odvzdušňovací otvor
- (16) Kanálek na barvu
- (17) Vzduchová hadice
- (18) Bajonetový uzávěr
- (19) Základní jednotka
- (20) Vypínač
- (21) Držadlo
- (22) Ukazatel stavu nabití
- (23) Kryt vzduchového filtru
- (24) Akumulátor
- (25) Přípojka hadice (základní jednotka)
- (26) Nosný popruh



(27) Oko pro nosný popruh

(28) Vzduchový filtr

a) **Zobrazené nebo popsané příslušenství nepatří k standardnímu obsahu dodávky. Kompletní příslušenství naleznete v našem programu příslušenství.**

## Technické údaje

Jemné stříkací systém		EasySpray 18V-100
Číslo produktu		<b>3 603 B08 0..</b>
Jmenovité napětí	V=	18
Průtok	ml/min	100
Časová náročnost při nanášení 2 m <sup>2</sup> barvy	min	2
Objem nádoby na stříkaný materiál	ml	800
Tryska (9) (šedá)		●
– <b>Druh použití „dřevo“:</b> Stříkání vodou ředitelných a rozpouštědla obsahujících barevných laků, lazur, základních nátěrů, bezbarvých laků a olejů		
Délka vzduchové hadice	m	1,25
Hmotnost podle EPTA-Procedure 01:2014	kg	2,1 (1,5 Ah) až 2,5 (6,0 Ah)
Dovolená teplota prostředí		
– při nabíjení	°C	0 až +35
– při provozu <sup>A)</sup> a při skladování	°C	-20 až +50
Doporučené akumulátory		PBA 18V...W-
Doporučené nabíječky <sup>B)</sup>		AL 18...

A) Omezený výkon při teplotách < 10 °C

B) Následující nabíječky nejsou s akumulátorem PBA kompatibilní:  
AL 1814 CV, AL 1820 CV, AL 1860 CV

Technická data zjištěna s akumulátorem z obsahu dodávky.

## Informace o hluku a vibracích

Hodnoty hlučnosti zjištěné podle **EN 62841-1**.

Hladina akustického tlaku při použití váhového filtru A činí u tohoto elektrického nářadí typicky **79 dB(A)**. Nejistota K=3 dB. Hladina hluku může při práci překročit uvedené hodnoty. **Noste chrániče sluchu!**

Celkové hodnoty vibrací  $a_{hv}$  (součet vektorů tří os)

a nejistota K zjištěné podle **EN 62841-1**:

$a_{hv} < 2,5 \text{ m/s}^2$ ,  $K = 1,5 \text{ m/s}^2$ .

Úroveň vibrací a úroveň hluku, které jsou uvedené v těchto pokynech, byly změřeny pomocí normované měřicí metody a lze je použít pro vzájemné porovnání elektronářadí. Hodí se i pro předběžný odhad zatížení vibracemi a hlukem.

Uvedená úroveň vibrací a úroveň hluku reprezentuje hlavní použití elektronářadí. Pokud se ovšem bude elektronářadí používat pro jiné práce, s jinými nástroji nebo s nedostatečnou údržbou, může se úroveň hluku a úroveň

vibrací lišit. To může zatížení vibracemi a hlukem po celou pracovní dobu zřetelně zvýšit.

Pro přesný odhad zatížení vibracemi a hlukem by měly být zohledněny i doby, kdy je nářadí vypnuté nebo běží, ale ve skutečnosti se nepoužívá. To může zatížení vibracemi a hlukem po celou pracovní dobu výrazně snížit.

Stanovte dodatečná bezpečnostní opatření k ochraně obsluhy před účinky vibrací, jako je např. údržba elektronářadí a nástrojů, udržování teplých rukou, organizace pracovních procesů.

## Akumulátor

### Nabíjení akumulátoru

► **Používejte pouze nabíječky uvedené v technických údajích.** Jen tyto nabíječky jsou přizpůsobené pro lithium-iontový akumulátor používaný s vašim elektronářadím.

**Upozornění:** Lithium-iontové akumulátory se na základě mezinárodních dopravních předpisů dodávají částečně nabitě. Aby byl zaručen plný výkon akumulátoru, před prvním použitím akumulátor úplně nabijte.

► **Po automatickém vypnutí elektronářadí už nestiskávejte vypínač.** Akumulátor se může poškodit.

### Nasazení akumulátoru

Vložte nabitý akumulátor do uchycení akumulátoru tak, aby citelně zaskočil.

### Vyjmutí akumulátoru

Pro vyjmutí akumulátoru stiskněte odjišťovací tlačítko a vytáhněte akumulátor. **Nepoužívejte přitom násilí.**

### Ukazatel stavu nabití akumulátoru

Ukazatel stavu nabití akumulátoru signalizuje při zapnutém elektrickém nářadí několik sekund zbývající kapacitu akumulátoru, resp. přetížení.

LED	Kapacita
Trvale svítí 3 zelené	67–100 %
Trvale svítí 2 zelené	34–66 %
Trvale svítí 1 zelená	11–33 %
Bliká 1 zelená	1–10 %
Blikají 3 zelené	0 %

Tři LED ukazatele stavu nabití rychle blikají, když je teplota akumulátoru mimo rozsah provozní teploty a/nebo zareagovala ochrana proti přetížení.

### Upozornění pro optimální zacházení s akumulátorem

Akumulátor chraňte před vlhkostí a vodou.

Akumulátor skladujte pouze v teplotním rozmezí od -20 °C do 50 °C. Nenechávejte akumulátor ležet např. v létě v autě. Příležitostně vyčistěte větrací otvory akumulátoru měkkým, čistým a suchým štětcem.

Výrazně kratší doba chodu po nabití ukazuje, že je akumulátor opotřebovaný a musí se vyměnit. Dodržujte pokyny pro likvidaci.

## Montáž

- ▶ **Před každou prací na elektronářadí (např. údržba, výměna nástrojů) a při jeho přepravě a uskladnění vyjměte akumulátor.** Při neúmyslném stisknutí vypínače hrozí nebezpečí poranění.
- ▶ **Zajistěte, aby byla stříkácí pistole a základní jednotka kompletně smontovaná i se všemi těsnicími prvky.** Pouze tak bude zaručena funkce a bezpečnost jemného stříkáčského systému.
- ▶ **Ujistěte se, že byla namontovaná tryska dodaná s touto stříkácí pistolí.** Pouze tak bude zaručena funkce a bezpečnost jemného stříkáčského systému.

## Připojení vzduchové hadice (viz obrázky A1–A2)

Připojení základní jednotky:

- Pevně zasuňte bajonetový uzávěr (18) vzduchové hadice podle vyznačených šipek do prohlubni v přípojce (25) základní jednotky.
- Otočte bajonetový uzávěr o čtvrt otáčky ve směru hodinových ručiček.

Připojení na stříkácí pistolí:

- Pevně zasuňte druhý bajonetový uzávěr (18) vzduchové hadice podle vyznačených šipek do prohlubni v přípojce (4) stříkácí pistole.
- Otočte bajonetový uzávěr o čtvrt otáčky ve směru hodinových ručiček.

**Upozornění:** Před plněním stříkaného materiálu sejměte vzduchovou hadičku (17) (čtvrt otáčky bajonetového uzávěru (18) proti směru hodinových ručiček; bajonetový uzávěr (18) vytáhněte z přípojky (4)).

## Upevnění nosného popruhu (viz obrázek B)

Abyste měli dobrý přístup ke všem stříkaným plochám a mohli jste pracovat flexibilně, můžete si základní jednotku zavěsit pomocí nosného popruhu (26).

- Do každého oka (27) zahákněte jeden konec popruhu.

## Provoz

- ▶ **Před každou prací na elektronářadí (např. údržba, výměna nástrojů) a při jeho přepravě a uskladnění vyjměte akumulátor.** Při neúmyslném stisknutí vypínače hrozí nebezpečí poranění.

## Příprava práce

- ▶ **Stříkání na okrajích vodních zdrojů nebo na sousedních plochách v bezprostředních přístupových místech je nepřipustné.**
- ▶ Při nákupu barev, laků a stříkaných prostředků dbejte na jejich snášenlivost se životním prostředím.

## Příprava stříkané plochy

Stříkaná plocha musí být čistá, suchá a bez mastnoty.

- Hladké plochy zdrsňte a brusný prach poté odstraňte.
- Při použití může dojít k znečištění všech nezakrytých ploch rozprašovanou mlhou. Okolí stříkané plochy proto důkladně připravte:
- Pečlivě zakryjte podlahu, zařizovací předměty, dveře, okna, dveřní a okenní rámy atd. Pro zakrytí podlahy doporučujeme např. malířské zakrývací rouno.
  - Zakrývací materiál připevňte. Velký průvan může nedostatečně připevněný zakrývací materiál uvolnit nebo odfouknout.
- ▶ **Pečlivě zalepte zásuvky a vypínače.** Nezakryté zásuvky a vypínače mohou způsobit zkrat a zvýšit riziko úrazu elektrickým proudem.

## Příprava stříkaného materiálu

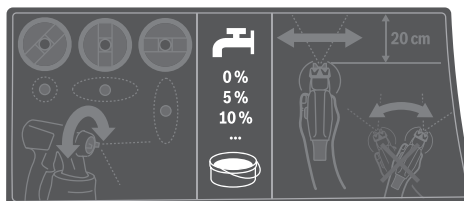

- ▶ **Při ředění dbejte na kompatibilitu stříkaného materiálu a ředidla.** Při použití nesprávného ředidla mohou vzniknout hrudky, které ucpou stříkácí pistolí.
- ▶ **Při ředění stříkaného materiálu dbejte na to, aby bod vzplanutí směsi po zředění opět vyšší než 55 °C.** Zředěním např. laků s obsahem rozpouštědel se snižuje bod vzplanutí.
- ▶ **Řiďte se údaji výrobce barvy k možnosti stříkání, např. v technickém katalogovém nebo datovém listu. Dbejte na to, abyste nestříkali barvy, které k tomu nejsou podle údajů výrobce vhodné.**
  - Stříkaný materiál dobře promíchejte. Použitím stříkaného materiálu v pokojové teplotě dosáhnete lepšího vzhledu nástřiku.
  - V případě potřeby stříkaný materiál rozřeďte. Pokud při zkušebním nástřiku není dosaženo dobrého vzhledu nástřiku, proveďte zředění v krocích po 5 %, dokud nedosáhnete optimálního vzhledu nástřiku.

Stříkaný materiál	Doporučené ředění
Ochranné prostředky na dřevo, vodu, oleje, řídké lazury	0 %
Impregnace, antikorozní základní nátěry	0–5 %
Barevné laky ředitelné rozpouštědly, barevné laky ředitelné vodou (doporučeno), základní nátěry, laky na radiátory, husté lazury	minimálně 5 %

## Tabulka ředění

Stříkaný materiál [ml]	Ředidlo [ml] pro ředění		
	5 %	10 %	15 %
300	15	30	45
400	20	40	60
500	25	50	75
600	30	60	90

### Plnění stříkaného materiálu (viz obrázky C1–C2)

**Upozornění:** Před plněním stříkaného materiálu sejměte vzduchovou hadičku (17) (čtvrt otáčky bajonetového uzávěru (18) proti směru hodinových ručiček; bajonetový uzávěr (18) vytáhněte z přípojky (4)).

pro stříkací práce na ležících objektech **dopředu** směrem k trysce / vzduchovému víčku

pro stříkací práce nad hlavou **dozadu** směrem k držadlu

– V případě potřeby přelijte při použití velkých balení stříkaný materiál do menšího přelévacího kbelíku (např. 10l nástěnnou barvu do 2,5l nebo 5,0l prázdného kbelíku).

- Odšroubujte nádobku (7) ze stříkací pistole.
- Naplňte stříkaný materiál **maximálně ke značce 800** do nádobky (7).
- Otočte nasávací trubku (12) tak, aby bylo možné stříkaný materiál nastříkat téměř beze zbytku:
- Proveďte na testovací ploše zkušební nastříkání.

Když dosáhnete optimálního rozstříku, můžete začít se stříkáním.

nebo

Když výsledek není uspokojivý nebo nevychází žádná barva: (viz „Odstranění poruchy“, Stránka 156)

### Uvedení do provozu

- ▶ **Před každou prací na elektronářadí (např. údržba, výměna nástrojů) a při jeho přepravě a uskladnění vyjměte akumulátor.** Při neúmyslném stisknutí vypínače hrozí nebezpečí poranění.
- ▶ **Dbejte na to, aby základní jednotka nemohla během provozu nasát žádný prach nebo jiné nečistoty.**
- ▶ **Dbejte na to, abyste základní jednotku nikdy nepostříkali.**
- ▶ **Pokud při stříkání kapalina vytéká na jiných místech, než je určená tryska, přerušte stříkání a uveďte stříkací pistoli znovu do řádného stavu.** Hrozí nebezpečí úraza elektrickým proudem.
- ▶ **Nestříkejte sami na sebe ani na jiné osoby či zvířata.**

### Zapnutí (viz obrázky D)

- Nasad'te akumulátor.
- Vezměte stříkací pistoli do ruky a nasměrujte ji na stříkanou plochu.
- Posuňte vypínač (20) dopředu.
- Stiskněte ovládací spínač (6) na stříkací pistoli.

**Upozornění:** Když je základní jednotka zapnutá, proudí u vzduchového víčka (2) vždy vzduch.

### Vypnutí

- Uvolněte ovládací spínač (6) a posuňte vypínač (20) dozadu.
- Vyndejte akumulátor.

### Pracovní pokyny

#### Stříkání (viz obrázky E)

**Upozornění:** Když elektrické nářadí používáte venku, věnujte pozornost směru větru.

- Proveďte nejprve zkušební nástřik a nastavte rozstřík a množství stříkaného materiálu v závislosti na stříkaném materiálu. Informace týkající se nastavení jsou k dispozici v následující části.
- Stříkací pistoli držte bezpodmínečně ve stejné vzdálenosti 15–20 cm kolmo ke stříkanému objektu.
- Proces stříkání začněte mimo stříkanou plochu.
- Pohybujte stříkací pistolí podle nastavení rozstříku rovnoměrně vodorovně nebo svisle. Rovnoměrný povrch vznikne, když se pruhy překrývají o 4–5 cm.
- Při stříkání vodorovných objektů nebo při stříkání nad hlavou držte stříkací pistoli mírně šikmo a pohybujte s ní dozadu od stříkané plochy.

#### **Nebezpečí zakopnutí! Dávejte pozor na případné překážky.**

- Vyhněte se přerušení v rámci stříkané plochy. Rovnoměrným vedením stříkací pistole se dosáhne jednotné kvality povrchu.

Rozdílná vzdálenost a rozdílný úhel stříkání vedou k silné tvorbě mlhy z barvy a tím k nestejněmu povrchu.





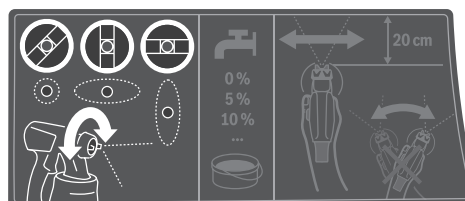

- Proces stříkání ukončete mimo stříkanou plochu. Nikdy nestříkejte tak dlouho, aby byla nádobka na stříkaný materiál úplně prázdná. Pokud již nasávací trubka není ponořená ve stříkaném materiálu, stříkaný paprsek se přeruší a vznikne nestejněmu povrch.
- Po přestávkách nebo novém naplnění nádobky (7) zkontrolujte trysku (9) a vzduchové víčko (2) a v případě potřeby je vyčistěte.
- Pokud se stříkaný materiál usazuje na vzduchovém víčku (2) nebo na trysce, vyčistěte součásti vhodným kartáčkem nebo navlhčeným hadrem.

### Nastavení druhu rozstříku



- ▶ **Nikdy nemačkejte ovládací spínač (6), když seřizujete vzduchové víčko (2).**

- Otočte vzduchové víčko (2) do požadované polohy.

Vzduchové víčko	Rozprašovač	Použití
		Vodorovný plochý proud pro vertikální směr práce
		Svislý plochý proud pro horizontální směr práce
		Kruhový proud pro rohy, hrany a těžko přístupná místa

#### Nastavení množství stříkaného materiálu (viz obrázek F) (PAINTVolume)

- Otočte nastavovací kolečko (5) pro nastavení požadovaného množství stříkaného materiálu:
  - : minimální množství stříkaného materiálu,
  - +: maximální množství stříkaného materiálu.
- Začněte zkušební nástřik s minimálním množstvím stříkaného materiálu a zvyšujte ho, dokud nedosáhnete požadovaného vzhledu nástřiku. Pokud nedosáhnete uspokojivého vzhledu nástřiku, postupně ředte stříkaný materiál v krocích po 5 % Příprava stříkaného materiálu.

**Upozornění:** Intenzita nanesené barvy silně závisí na rychlosti pohybu.

Množství stříkaného materiálu	Nastavení	
Příliš mnoho stříkaného materiálu na stříkané ploše.	Množství stříkaného materiálu se musí snížit. <ul style="list-style-type: none"> <li>Otočte nastavovací kolečko (5) ve směru -.</li> </ul>	
Příliš málo stříkaného materiálu na stříkané ploše.	Množství stříkaného materiálu se musí zvýšit. <ul style="list-style-type: none"> <li>Otočte nastavovací kolečko (5) ve směru +.</li> </ul>	

#### Navlhčování tapet

Pro jednodušší odstraňování starých tapet můžete tapety postříkat teplou vodou (max. 55 °C). Použijte k tomu šedou trysku (9).

#### Ochrana proti přetížení závislá na teplotě

Pokud se nářadí používá v souladu s určeným účelem, nemůže dojít k jeho přetížení. Při příliš velkém zatížení nebo překročení přípustné teploty akumulátoru elektronika vypne

elektronářadí, dokud nebude opět v rozmezí optimální provozní teploty.

#### Přestávky v práci a přeprava (viz obrázky G–H)

Pro jednoduchou přepravu jemné stříkacího systému jsou na základní jednotce připravené nosné držadlo (21) a nosný popruh (26).

Při práci si můžete základní jednotku (19) pověsit pomocí nosného popruhu (26) šikmo přes rameno.

V přestávkách mezi prací lze stříkací pistolí (1) postavit na rovnou pracovní plochu. Stříkaný materiál nemůže vytéct.

- **Stříkací pistolí naplněnou stříkaným materiálem stavte vždy nastojato na rovnou plochu.** Z položené stříkací pistole může vytékat stříkaný materiál.

## Údržba a servis

### Údržba a čištění

- **Před každou prací na elektronářadí (např. údržba, výměna nástrojů) a při jeho přepravě a uskladnění vyjměte akumulátor.** Při neúmyslném stisknutí vypínače hrozí nebezpečí poranění.
- **Udržujte elektronářadí a větrací otvory čisté, aby pracovalo dobře a bezpečně.**
- **Po každém použití ihned důkladně vyčistěte jednotlivé součásti jemného stříkacího systému, zejména součásti, kterými protéká barva.** Řádné čištění je předpokladem bezvadného a spolehlivého provozu stříkací pistole. V případě zanedbávání čištění nebo při nesprávném čištění zaniká nárok na záruku.

### Náhradní nádobka (příslušenství) (viz obrázek J)

V náhradní nádobce (8) s víčkem můžete vzduchotěsně uchovávat stříkaný materiál pro další použití.

### Čištění po použití barev na bázi vody (viz obrázek K)

Stříkací pistolí a nádobku na stříkaný materiál vždy vyčistěte teplou vodou.

Otvory v tryskách a větrací otvory stříkací pistole nikdy nečistěte špičatými předměty.

- Vypněte základní jednotku (19) a odpojte vzduchovou hadici (17) od stříkací pistole (1).
- Odpojte nádobku (7) od stříkací pistole (1). Podržte nádobku (7) pod nasávací trubkou (12) a stiskněte ovládací spínač (6) stříkací pistole, aby mohl stříkaný materiál natéct zpátky do nádobky.
- Nádobku (7) úplně vyprázdněte. Stříkaný materiál lze uschovat pro další použití ve vzduchotěsně uzavřené nádobě na barvu. Použijte k tomu např. náhradní nádobku (8) s víčkem nebo originální nádobu na stříkaný materiál.
- Nádobku (7) vyčistěte.
- Demontujte nasávací trubku (12) s těsněním nádobky (14) a důkladně ji opláchněte. Nasávací trubku (12) s těsněním nádobky (14) znovu upevněte na stříkací pistolí.

- Naplňte do nádoby (7) teplou vodu a znovu ji upevněte ke stříkací pistoli (1).
- Znovu připojte vzduchovou hadici (17) ke stříkací pistoli (1).
- Stříkejte tak dlouho, dokud nebude vycházet už jen čistá voda. Případně naplňte nádržku znovu teplou vodou.
- Odpojte vzduchovou hadici (17) jak od základní jednotky (19), tak od stříkací pistole (1).
- Základní jednotku v případě potřeby vyčistěte vlhkým hadrem a poté odstraňte základní jednotku (19) a vzduchovou hadici (17) z bezprostředního místa čištění.
- Demontujte převlečnou matici (3), vzduchové víčko (2), těsnici podložku (11), trysku (9) s O-kroužkem (10) a nasávací trubku (12) s těsněním nádoby (14). Zajistěte přitom, aby O-kroužek (10) zůstal na trysce.
- V kbelíku s teplou vodou vyčistěte běžně prodávaným mycím kartáčkem všechny díly, kterými prochází barva. Vyčistěte také kanálek na barvu (16) u stříkací pistole (1).
- Zkontrolujte, zda je nasávací trubka (12) s těsněním nádoby (14) kompletně očištěná od stříkaného materiálu a nepoškozená.
- Vhodným čistícím kartáčkem vyčistěte odvodušňovací otvor (15).
- Vyčistěte nádobku (7) a stříkací pistoli (1) zvenku vlhkým hadrem.
- Před sestavením nechte všechny díly důkladně uschnout.
- Jemný stříkací systém znovu smontujte v opačném pořadí. Zasuňte těsnění nádoby (14) zpět nahoru do drážky nasávací trubky (12). Zkontrolujte, zda je těsnění nádoby po celém obvodu přesně umístěné v drážce nasávací trubky, aby stříkací pistole správně těsnila. Dbejte na to, abyste nasávací trubku (12) opět nasadili až na doraz na kanálek na barvu (16).

#### Čištění po použití barev na bázi rozpouštědel (viz obrázek K)

Stříkací pistoli a nádobku na stříkaný materiál vyčistěte vždy odpovídajícím ředidlem na použitý stříkaný materiál.

Otvory v tryskách a větrací otvory stříkací pistole nikdy nečistěte špičatými předměty.

Při čištění ředidly a barvami na bázi rozpouštědel noste vhodné rukavice.

- Vypněte základní jednotku (19) a odpojte vzduchovou hadici (17) od stříkací pistole (1).
- Základní jednotku v případě potřeby vyčistěte hadrem navlhčeným ředidlem a poté odstraňte základní jednotku (19) a vzduchovou hadici (17) z bezprostředního místa čištění.
- Odpojte nádobku (7) od stříkací pistole (1). Podržte nádobku (7) pod nasávací trubkou (12) a stiskněte ovládací spínač (6) stříkací pistole, aby mohl stříkaný materiál natéct zpátky do nádoby.

- Nádobku (7) úplně vyprázdněte. Stříkaný materiál lze uschovat pro další použití ve vzduchotěsně uzavřené nádobě na barvu. Použijte k tomu např. náhradní nádobku (8) s víčkem nebo originální nádobu na stříkaný materiál.
- Nádobku (7) vyčistěte.
- Demontujte nasávací trubku (12) s těsněním nádoby (14) a důkladně ji opláchněte. Nasávací trubku (12) s těsněním nádoby (14) znovu upevněte na stříkací pistoli.
- Naplňte do nádoby (7) do poloviny ředidlo a znovu ji upevněte ke stříkací pistoli (1).
- Několikrát stříkací pistoli zatřeste. Dbejte na to, abyste ředidlo nestříkali. **Hrozí nebezpečí výbuchu.**
- Odpojte nádobku (7) od stříkací pistole (1) a celou ji vylijte do uzavíratelné plechovky.
- Demontujte převlečnou matici (3), vzduchové víčko (2), těsnici podložku (11), trysku (9) s O-kroužkem (10) a nasávací trubku (12) s těsněním nádoby (14). Zajistěte přitom, aby O-kroužek (10) zůstal na trysce.
- V kbelíku s ředícím prostředkem vyčistěte běžně prodávaným mycím kartáčkem všechny díly, kterými prochází barva. Vyčistěte také kanálek na barvu (16) u stříkací pistole (1).
- Zkontrolujte, zda je nasávací trubka (12) s těsněním nádoby (14) kompletně očištěná od stříkaného materiálu a nepoškozená. V případě potřeby znovu vyčistěte těsnění nádoby (14) ředidlem.
- Vhodným čistícím kartáčkem vyčistěte odvodušňovací otvor (15).
- Před sestavením nechte všechny díly důkladně uschnout.
- Jemný stříkací systém znovu smontujte v opačném pořadí. Zasuňte těsnění nádoby (14) zpět nahoru do drážky nasávací trubky (12). Zkontrolujte, zda je těsnění nádoby po celém obvodu přesně umístěné v drážce nasávací trubky, aby stříkací pistole správně těsnila. Dbejte na to, abyste nasávací trubku (12) opět nasadili až na doraz na kanálek na barvu (16).

#### Čištění vzduchového filtru (viz obrázek I)

Vzduchový filtr (28) je občas nutné vyčistit. Pokud je vzduchový filtr silně znečištěný, musí se vyměnit.

- Otevřete kryt vzduchového filtru (23).
- Vyndejte vzduchový filtr (28).
- Mírné znečištění:  
Vzduchový filtr (28) vyklepejte.  
*nebo*  
Silné znečištění:  
Vyčistěte vzduchový filtr (28) pod tekoucí vodou a poté ho nechte důkladně uschnout, aby se zabránilo tvorbě plísní.  
*nebo*  
Vzduchový filtr (28) vyměňte.

- Znovu nasad'te vzduchový filtr.
- Znovu zavřete kryt vzduchového filtru **(23)**.
- **Jemný stříkací systém nikdy nepoužívejte bez vzduchového filtru.** Částice nečistot se mohou dostat do prostoru motoru a poškodit ho.

#### Likvidace materiálu

Znečištěné ředidlo, zbytky stříkaného materiálu a příp. zbytky ředidla se musí řádně a ekologicky zlikvidovat. Dodržujte pokyny výrobce k likvidaci a místní předpisy pro likvidaci nebezpečného odpadu.

Chemikálie poškozující životní prostředí nesmějí proniknout do půdy, do spodních vod nebo do vody. Nikdy nevylévejte chemikálie poškozující životní prostředí do kanalizace!

#### Ložisko

- Než jemně stříkací systém uložíte, důkladně ho vyčistěte a všechny součásti nechte před smontováním důkladně vyschnout.

Když se jemně stříkací systém nepoužívá, slouží gumový pásek společně s kolíkem na základní jednotce **(19)** jako praktický prostředek k uložení vzduchové hadice **(17)** (viz obrázek).

Když se jemně stříkací systém nepoužívá, slouží gumový pásek společně s kolíkem na základní jednotce **(19)** jako praktický prostředek k uložení vzduchové hadice **(17)** (viz obrázek).

#### Odstranění poruchy

Problém	Příčina	Odstranění
Stříkaný materiál správně nekryje	Příliš malé množství stříkaného materiálu	Nastavovací kolečko <b>(5)</b> otočte ve směru +
	Příliš velká vzdálenost ke stříkané ploše	Zmenšíte stříkací vzdálenost
	Příliš málo stříkaného materiálu na stříkanou plochu, příliš řídké stříkání přes stříkanou plochu	Stříkejte přes stříkanou plochu vícekrát
	Stříkaný materiál je příliš hustý	Rozřed'te znovu stříkaný materiál a proved'te zkušební nástřik
Stříkaný materiál se roztéká po nánosech	Naneseno příliš mnoho stříkaného materiálu	Nastavovací kolečko <b>(5)</b> otočte ve směru -
	Příliš malá vzdálenost ke stříkané ploše	Zvětšíte stříkací vzdálenost
	Stříkaný materiál je příliš řídký	Přidejte původní stříkaný materiál
	Příliš často stříkáno přes totéž místo	Odstraňte barvu a při druhém pokusu nestříkejte tak často přes jedno místo
Příliš velké rozprašení	Příliš velké množství stříkaného materiálu	Nastavovací kolečko <b>(5)</b> otočte ve směru -
	Znečištěná jehla trysky <b>(13)</b>	Jehlu trysky vyčistěte
	Stříkaný materiál je příliš hustý	Rozřed'te znovu stříkaný materiál a proved'te zkušební nástřik
	Silně znečištěný vzduchový filtr <b>(28)</b>	Výměna vzduchového filtru
Příliš silná mlha barvy	Naneseno příliš mnoho stříkaného materiálu	Nastavovací kolečko <b>(5)</b> otočte ve směru -
	Příliš velká vzdálenost ke stříkané ploše	Zmenšíte stříkací vzdálenost
Stříkaný proud pulzuje	Příliš málo stříkaného materiálu v nádobce	Stříkaný materiál doplňte
	Ucpáný vzduchový otvor <b>(15)</b> na nasávací trubce <b>(12)</b>	Vyčistěte nasávací trubku a vzduchový otvor
	Uvolněná nasávací trubka <b>(12)</b>	Nasad'te nasávací trubku až nadoraz na kanálek na barvu <b>(16)</b>
	Tryska <b>(9)</b> je uvolněná	Utáhněte trysku
	Silně znečištěný vzduchový filtr <b>(28)</b>	Výměna vzduchového filtru
	Stříkaný materiál je příliš hustý	Rozřed'te znovu stříkaný materiál a proved'te zkušební nástřik
Stříkaný materiál odkapává u trysky	Usazený stříkaný materiál na trysce <b>(9)</b> , jehle trysky <b>(13)</b> a vzduchovém víčku <b>(2)</b>	Vyčistěte trysku, jehlu trysky a vzduchové víčko
	Tryska <b>(9)</b> je uvolněná	Utáhněte trysku
Z trysky nestříká materiál	Uvolněná nasávací trubka <b>(12)</b>	Nasad'te nasávací trubku až nadoraz na kanálek na barvu <b>(16)</b>



Problém	Příčina	Odstranění
	Zanesená jehla trysky <b>(13)</b>	Jehlu trysky vyčistěte
	Zanesená nasávací trubka <b>(12)</b>	Nasávací trubku vyčistěte
	Ucpání vzduchový otvor <b>(15)</b> na nasávací trubce <b>(12)</b>	Vyčistěte nasávací trubku a vzduchový otvor
	Chybějící nebo poškozené těsnění nádoby <b>(14)</b>	Nasadte (nové) těsnění nádoby přes nasávací trubku do drážky
	Stříkaný materiál je příliš hustý	Rozředte znovu stříkaný materiál a proveďte zkušební nástřik
	Znečištěný stříkaný materiál (hrudky barvy)	Stříkací pistoli úplně vyprázdněte a vyčistěte; stříkaný materiál při plnění lijte přes nalévací sítko

### Zákaznická služba a poradenství ohledně použití

Zákaznická služba zodpoví vaše dotazy k opravě a údržbě vašeho výrobku a též k náhradním dílům. Rozkladové výkresy a informace o náhradních dílech najdete také na: [www.bosch-pt.com](http://www.bosch-pt.com)

V případě dotazů k našim výrobkům a příslušenství vám ochotně pomůže poradenský tým Bosch.

V případě veškerých otázek a objednávek náhradních dílů bezpodmínečně uveďte 10místné věcné číslo podle typového štítku výrobku.

#### Czech Republic

Robert Bosch odbytová s.r.o.

Bosch Service Center PT

K Vápence 1621/16

692 01 Mikulov

Na [www.bosch-pt.cz](http://www.bosch-pt.cz) si můžete objednat opravu Vašeho stroje nebo náhradní díly online.

Tel.: +420 519 305700

Fax: +420 519 305705

E-Mail: [servis.naradi@cz.bosch.com](mailto:servis.naradi@cz.bosch.com)

[www.bosch-pt.cz](http://www.bosch-pt.cz)

#### Další adresy servisů najdete na:

[www.bosch-pt.com/serviceaddresses](http://www.bosch-pt.com/serviceaddresses)

### Přeprava

Doporučené lithium-iontové akumulátory podléhají požadavkům zákona o nebezpečných nákladech. Tyto akumulátory mohou být bez dalších podmínek přepravovány uživatelem po silnici.

Při zaslání prostřednictvím třetí osoby (např.: letecká přeprava nebo spedice) je třeba brát zřetel na zvláštní požadavky na balení a označení. Zde musí být při přípravě zásilky nezbytně přizván expert na nebezpečné náklady.

Akumulátory zasílejte pouze tehdy, pokud není poškozený kryt. Otevřené kontakty přelepte lepicí páskou a akumulátor zabalte tak, aby se v obalu nemohl pohybovat. Dodržujte také případné další národní předpisy.

### Likvidace



Stříkací pistoli, akumulátory, příslušenství a obaly je třeba odevzdat k ekologické recyklaci.



Elektronářadí a akumulátory/baterie nevyhazujte do domovního odpadu!

## Slovenčina

### Bezpečnostné upozornenia

#### Všeobecné bezpečnostné upozornenia pre elektrické náradie

#### **⚠ VÝSTRAHA** Prečítajte si všetky bezpečnostné upozornenia, pokyny, ilustrácie a špecifikácie dodané s týmto elektrickým náradím.

Nedodržavanie všetkých uvedených pokynov môže mať za následok úraz elektrickým prúdom, požiar a/alebo ťažké poranenie.

#### Tieto výstražné upozornenia a bezpečnostné pokyny starostlivo uschovajte na budúce použitie.

Pojem „elektrické náradie“ používaný v nasledujúcom texte sa vzťahuje na elektrické náradie napájané zo siete (s prírodnou šnúrou) a na elektrické náradie napájané akumulátorovou batériou (bez prírodnej šnúry).

#### Bezpečnosť na pracovisku

- ▶ **Pracovisko vždy udržiavajte čisté a dobre osvetlené.** Neporiadok a neosvetlené priestory pracoviska môžu mať za následok pracovné úrazy.
- ▶ **Nepoužívajte elektrické náradie vo výbušnom prostredí, napr. tam, kde sa nachádzajú horľavé kvapaliny, plyny alebo horľavý prach.** Ručné elektrické náradie vytvára iskry, ktoré by mohli zapáliť prach alebo výpary.

- ▶ **Nedovoľte deťom a iným nepovolánym osobám, aby sa počas používania elektrického náradia zdržiavali v blízkosti pracoviska.** Pri rozptyľovaní môžete stratiť kontrolu nad náradím.

#### Bezpečnosť – elektrina

- ▶ **Zástrčka prívodnej šnúry elektrického náradia musí zodpovedať použitej zásuvke. V žiadnom prípade nijako nemeňte zástrčku. S uzemneným elektrickým náradím nepoužívajte ani žiadne zástrčkové adaptéry.** Neupravené zástrčky a vhodné zásuvky znižujú riziko úrazu elektrickým prúdom.
- ▶ **Vyhýbajte sa telesnému kontaktu s uzemnenými povrchovými plochami, ako sú napr. potrubia, vykurovacie telesá, sporáky a chladničky.** Ak je vaše telo uzemnené, hrozí zvýšené riziko úrazu elektrickým prúdom.
- ▶ **Nevystavujte elektrické náradie dažďu ani vlhkosti.** Vniknutie vody do ručného elektrického náradia zvyšuje riziko úrazu elektrickým prúdom.
- ▶ **Nepoužívajte prívodnú šnúru na iné než určené účely: na nosenie ručného elektrického náradia, ani na jeho zavesenie a zástrčku nevyberajte zo zásuvky ťahaním za prívodnú šnúru. Udržujte sieťovú šnúru mimo dosahu horúcich telies, oleja, ostrých hrán alebo pohybujúcich sa súčastí.** Poškodené alebo zauzlené prívodné šnúry zvyšujú riziko úrazu elektrickým prúdom.
- ▶ **Keď pracujete s elektrickým náradím vonku, používajte len také predlžovacie káble, ktoré sú schválené aj na používanie vo vonkajších priestoroch.** Použitie predlžovacieho kábla, ktorý je vhodný na používanie vo vonkajšom prostredí, znižuje riziko úrazu elektrickým prúdom.
- ▶ **Ak sa nedá vyhnúť použitiu elektrického náradia vo vlhkom prostredí, použite ochranný spínač pri poruchových prúdoch.** Použitie ochranného spínača pri poruchových prúdoch znižuje riziko úrazu elektrickým prúdom.

#### Bezpečnosť osôb

- ▶ **Buďte ostražití, sústreďte sa na to, čo robíte, a s elektrickým náradím pracujte uvážlivo. Nepracujte s elektrickým náradím, ak ste unavení alebo ak ste pod vplyvom drog, alkoholu alebo liekov.** Krátka nepozornosť pri používaní elektrického náradia môže mať za následok vážne poranenia.
- ▶ **Používajte osobné ochranné prostriedky. Vždy používajte ochranné okuliare.** Používanie osobných ochranných prostriedkov, ako je ochranná dýchacia maska, bezpečnostná pracovná obuv, ochranná prilba alebo chrániče sluchu, podľa druhu elektrického náradia a spôsobu jeho použitia znižuje riziko zranenia.
- ▶ **Vyhýbajte sa neúmyselnému uvedeniu elektrického náradia do činnosti. Pred zasunutím zástrčky do zásuvky a/alebo pred pripojením akumulátora, pred chytením alebo prenášaním elektrického náradia sa vždy presvedčte, či je elektrické náradie vypnuté.** Prenášanie elektrického náradia so zapnutým vypínačom alebo

pripojenie zapnutého elektrického náradia k elektrickej sieti môže mať za následok nehodu.

- ▶ **Kým zapnete elektrické náradie, odstráňte z neho nastavovacie pomôcky alebo kľúče na skrutky.** Nastavovací nástroj alebo kľúč, ktorý sa nachádza v rotujúcej časti elektrického náradia, môže spôsobiť vážne poranenia osôb.
- ▶ **Vyhýbajte sa abnormálnym polohám tela. Dbajte na pevný postoj a neustále udržiavajte rovnováhu.** Takto budete môcť lepšie kontrolovať ručné elektrické náradie v neočakávaných situáciách.
- ▶ **Pri práci noste vhodný pracovný odev. Nenoste voľné odevy ani šperky. Dbajte, aby sa vlasy, odev a rukavice nedostali do blízkosti pohyblivých súčastí.** Voľný odev, dlhé vlasy alebo šperky sa môžu zachytiť do rotujúcich častí elektrického náradia.
- ▶ **Ak sa dá na ručné elektrické náradie namontovať odsávacie zariadenie a zariadenie na zachytávanie prachu, presvedčte sa, či sú dobre pripojené a správne používané.** Používanie odsávacieho zariadenia a zariadenia na zachytávanie prachu znižuje riziko ohrozenia zdravia prachom.
- ▶ **Dbajte, aby ste pri rutinnom používaní náradia nekonali v rozpore s princípmi jeho bezpečného používania.** Nepozorná práca môže viesť v okamihu k ťažkému zraneniu.

#### Starostlivé používanie elektrického náradia

- ▶ **Nikdy nepreťažujte elektrické náradie. Používajte elektrické náradie vhodné na daný druh práce.** S vhodným ručným elektrickým náradím budete pracovať lepšie a bezpečnejšie v uvedenom rozsahu výkonu náradia.
- ▶ **Nepoužívajte elektrické náradie, ktoré má pokazený vypínač.** Náradie, ktoré sa už nedá zapnúť alebo vypnúť, je nebezpečné a treba ho zveriť do opravy odborníkovi.
- ▶ **Než začnete náradie nastavovať alebo prestavovať, vymieňať príslušenstvo alebo kým ho odložíte, vždy vytiahnite zástrčku sieťovej šnúry zo zásuvky a/alebo odoberte akumulátor, ak je to možné.** Toto preventívne opatrenie zabraňuje neúmyselnému spusteniu elektrického náradia.
- ▶ **Nepoužívané elektrické náradie uschovávajte tak, aby bolo mimo dosahu detí. Nedovoľte používať toto náradie osobám, ktoré s ním nie sú dôverne oboznámené alebo ktoré si neprečítali tieto pokyny.** Elektrické náradie je nebezpečné, ak ho používajú neskusené osoby.
- ▶ **Elektrické náradie a príslušenstvo starostlivo ošetrujte. Kontrolujte, či pohyblivé súčiastky bezchybne fungujú alebo či nie sú blokované, zlomené alebo poškodené, čo by mohlo negatívne ovplyvniť správne fungovanie elektrického náradia. Pred použitím náradia dajte poškodené súčiastky vymeniť.** Veľa nehôd je spôsobených nedostatočnou údržbou elektrického náradia.
- ▶ **Rezné nástroje udržiavajte ostré a čisté.** Starostlivo ošetrované rezné nástroje s ostrými reznými hranami

majú menšiu tendenciu zablokovať sa a ľahšie sa dajú viesť.

- ▶ **Používajte elektrické náradie, príslušenstvo, nastavovacie nástroje a pod. podľa týchto výstražných upozornení a bezpečnostných pokynov. Pri práci zohľadnite konkrétne pracovné podmienky a činnosť, ktorú budete vykonávať.** Používanie elektrického náradia na iný než predpokladaný účel môže viesť k nebezpečným situáciám.
- ▶ **Rukováti a úchopové povrchy udržiavajte suché, čisté a bez oleja alebo mazacieho tuku.** Šmyklavé rukováti a úchopové povrchy neumožňujú bezpečnú manipuláciu a ovládanie náradia v neočakávaných situáciách.

#### Starostlivé používanie akumulátorového náradia

- ▶ **Akumulátory nabíjajte len v nabíjačkách, ktoré odporúča výrobca akumulátora.** Ak sa používa nabíjačka určená na nabíjanie iného typu akumulátorov, hrozí nebezpečenstvo požiaru.
- ▶ **Do elektrického náradia používajte len špecificky určené akumulátory.** Používanie iných akumulátorov môže mať za následok poranenie a nebezpečenstvo požiaru.
- ▶ **Nepoužívané akumulátory uschovávajte tak, aby sa nemohli dostať do styku s kancelárskymi sponkami, mincami, kľúčmi, klincami, skrutkami alebo s inými drobnými kovovými predmetmi, ktoré by mohli spôsobiť skratovanie kontaktov.** Skrat medzi kontaktmi akumulátora môže mať za následok popálenie alebo vznik požiaru.
- ▶ **Z akumulátora môže pri nesprávnom používaní vytekať kvapalina. Vyhýbajte sa kontaktu s touto kvapalinou. Po náhodnom kontakte opláchnite postihnuté miesto vodou. Ak sa dostane kvapalina z akumulátora do očí, vypláchnite ich a vyhľadajte lekára.** Unikajúca kvapalina z akumulátora môže spôsobiť podráždenie pokožky alebo popálenie.
- ▶ **Nepoužívajte poškodené alebo upravované akumulátory alebo náradie.** Poškodené alebo upravované akumulátory môžu neočakávane reagovať a spôsobiť požiar, výbuch alebo zranenie.
- ▶ **Nevystavujte akumulátory alebo náradie ohňu ani vysokým teplotám.** Vystavenie ohňu alebo teplote nad 130 °C môže spôsobiť výbuch.
- ▶ **Dodržujte pokyny týkajúce sa nabíjania a akumulátory alebo náradie nenabíjajte mimo teplotného rozsahu uvedeného v pokynoch.** Nesprávne nabíjanie alebo teploty mimo špecifikovaného rozsahu môžu poškodiť akumulátor a zvýšiť riziko požiaru.

#### Servis

- ▶ **Elektrické náradie dávajte opravovať len kvalifikovanému personálu, ktorý používa originálne náhradné súčiastky.** Tým sa zaistí zachovanie bezpečnosti náradia.
- ▶ **Nikdy neopravujte poškodené akumulátory.** Akumulátory môže opravovať len výrobca alebo autorizovaný servis.

#### Bezpečnostné pokyny pre systémy s jemným rozprašovaním

- ▶ **Pracovnú oblasť udržiavajte vždy čistú, dobre osvetlenú a bez nádob s farbami alebo rozpúšťadlami, handier a iných horľavých materiálov.** Hrozí nebezpečenstvo samovznietenia. Vždy majte pripravené funkčné hasiace zariadenia alebo hasiace prístroje.
- ▶ **Postarajte sa o dobré vetranie v priestore rozprašovania a o dostatok čerstvého vzduchu v celej miestnosti.** Odparujúce sa horľavé rozpúšťadlá vytvárajú výbušné prostredie.
- ▶ **Nestriekajte a nečistite materiálmi s bodom vzplanutia nižším ako 55 °C. Používajte materiály na báze vody, pomaly prchavých uhľovodíkov alebo podobných materiálov.** Rýchlo prchavé odparujúce sa rozpúšťadlá vytvárajú výbušné prostredie.
- ▶ **Nestriekajte v oblasti zápalných zdrojov, ako statické elektrické iskry, otvorený plameň, zapalovací plameň, horúce predmety, motory, cigarety a iskry vznikajúce pri zasúvaní a vyťahovaní elektrických káblov alebo obsluhu spínačov.** Takéto zdroje iskier môžu spôsobiť zapálenie prostredia.
- ▶ **Nestriekajte materiály, o ktorých nie je známe, či predstavujú nebezpečenstvo.** Neznáme látky môžu vytvoriť nebezpečné podmienky.
- ▶ **Nerozprašujte vriacu vodu. Rozprašujte iba teplú vodu (max. 55 °C) bez chemických prísad.**
- ▶ **Pri striekaní alebo manipulácii s chemikáliami noste dodatočné osobné ochranné pomôcky, ako zodpovedajúce ochranné rukavice a ochrannú masku alebo ochrannú dýchaciu masku.** Používanie vhodných ochranných pomôcok pre dané podmienky znižuje vyštavovanie sa nebezpečným látkam.



- ▶ **Dávajte pozor na prípadné nebezpečenstvá vyplývajúce zo striekaného materiálu. Venujte pozornosť označeniu na nádobe alebo informáciám výrobcu striekaného materiálu, vrátane výzvy na používanie osobných ochranných pomôcok.** Pokyny výrobcu musíte bezpodmienečne dodržiavať, aby ste znížili riziko požiaru ako aj poškodenie zdravia spôsobené jedmi, karcinogénnymi látkami a pod.
- ▶ **Dbajte na to, aby kontakty akumulátora a tlačidlo spínača rozprašovacieho systému neboli znečistené farbou alebo inými kvapalinami.** Chyby pri dodržiavaní uvedeného môžu mať za následok zásah elektrickým prúdom.
- ▶ **Dozerajte na deti.** Takýmto spôsobom zabezpečíte, aby sa deti so systémom s jemným rozprašovaním nemohli hrať.
- ▶ **Po poškodení akumulátora alebo v prípade neodborného používania môžu z akumulátora vystupovať škodlivé výpary. Akumulátor môže horieť alebo vybuchovať.**

**hnúť.** Zabezpečte prívod čerstvého vzduchu a v prípade ťažkostí vyhľadajte lekára. Tieto výpary môžu podráždiť dýchacie cesty.

- ▶ **Akumulátor neotvárajte.** Hrozí nebezpečenstvo skratu.
- ▶ **Špicatými predmetmi, ako napr. klinec alebo skrutkovače alebo pôsobením vonkajšej sily môže dôjsť k poškodeniu akumulátora.** Vo vnútri môže dôjsť ku skratu a akumulátor môže začať horieť, môže z neho unikáť dym, môže vybuchnúť alebo sa prehriať.
- ▶ **Akumulátor používajte len v produktoch výrobcu.** Len tak bude akumulátor chránený pred nebezpečným preťažením.



**Chráňte akumulátor pred teplom, napr. aj pred trvalým slnečným žiarením, pred ohňom, špinou, vodou a vlhkosťou.** Hrozí nebezpečenstvo výbuchu a skratu.



## Opis výrobku a výkonu



**Prečítajte si všetky bezpečnostné upozornenia a pokyny.** Nedodržiavanie bezpečnostných upozornení a pokynov môže zapríčiniť úraz elektrickým prúdom, požiar a/alebo ťažké poranenia.

Prosím, všimnite si obrázky v prednej časti návodu na použitie.

## Používanie v súlade s určením

Elektrické náradie je určené na striekanie nasledujúcich striekateľných materiálov: lakové farby obsahujúce rozpúšťadlá a vodou riediteľné (odporúčané) lakové farby, lazúry, základné nátery, transparentné laky, impregnácie, oleje a voda.

Elektrické náradie nie je vhodné na spracovanie disperzných a latexových farieb (farby na steny) a tiež lúhov, moridiel, náterových materiálov s obsahom kyselín, dezinfekčných prostriedkov, prípravkov na ochranu rastlín a fasádnych farieb.

## Vyobrazené komponenty

Číslovanie jednotlivých komponentov sa vzťahuje na vyobrazenie elektrického náradia na grafickej strane.

- (1) **Striekacia pištoľ**
- (2) Vzduchový uzáver
- (3) Prírubová matica
- (4) Hadicová prípojka (striekacia pištoľ)
- (5) Nastavovacie koliesko pre množstvo striekaného materiálu
- (6) Pracovný vypínač
- (7) Nádržka na striekateľný materiál
- (8) Náhradná nádržka na striekateľný materiál<sup>1)</sup>
- (9) Kryt dýzy
- (10) O-krúžok
- (11) Tesniaci kotúč

- (12) Nasávacia rúrka
- (13) Ihla dýzy
- (14) Tesnenie nádržky
- (15) Odvetrávací otvor
- (16) Kanálik na farbu
- (17) **Vzduchová hadica**
- (18) Bajonetový uzáver
- (19) **Základná jednotka**
- (20) Vypínač
- (21) Rukoväť na prenášanie
- (22) Indikácia stavu nabitia
- (23) Kryt vzduchového filtra
- (24) Akumulátor
- (25) Hadicová prípojka (základná jednotka)
- (26) Popruh na prenášanie
- (27) Oko pre popruh na prenášanie
- (28) Vzduchový filter

a) **Vyobrazené alebo opísané príslušenstvo nepatrí do štandardného rozsahu dodávky. Kompletné príslušenstvo nájdete v našom sortimente príslušenstva.**

## Technické údaje

Systém na jemné rozprašovanie	EasySpray 18V-100	
Vecné číslo	3 603 B08 0..	
Menovité napätie	V=	18
Čerpací výkon	ml/min	100
Čas potrebný na naniesenie farby na 2 m <sup>2</sup>	min	2
Objem nádržky na striekateľný materiál	ml	800
Kryt dýzy (9) (sivý)		●
– <b>Použitie „Drevo“:</b> Striekacie rozpúšťadlami a vodou riediteľnými lakovými farbami, lazúrami, základnými náterovými látkami, transparentnými lakmi a olejmi		
Dĺžka vzduchovej hadice	m	1,25
Hmotnosť podľa EPTA-Procedure 01:2014	kg	2,1 (1,5 Ah) – 2,5 (6,0 Ah)
Povolená teplota okolia		
– pri nabíjaní	°C	0 ... +35
– pri prevádzke <sup>A)</sup> a pri skladovaní	°C	-20 ... +50
Odporúčané akumulátory	PBA 18V...W-	

**Systém na jemné rozprašovanie EasySpray 18V-100**Odporúčané nabíjačky<sup>B)</sup> AL 18...

- A) Obmedzený výkon pri teplotách < 10 °C  
 B) Nasledujúce nabíjačky nie sú kompatibilné s akumulátorom  
 PBA: AL 1814 CV, AL 1820 CV, AL 1860 CV

Technické údaje určené pomocou akumulátora, ktorý je súčasťou balenia.

**Informácia o hlučnosti/vibráciách**Hodnoty emisií hľuku zistené podľa **EN 62841-1**.

Hladina akustického tlaku elektrického náradia pri použití váhového filtra A je typicky **79 dB(A)**. Neistota K=3 dB. Úroveň hľuku pri práci môže prekročiť uvedené hodnoty. **Noste prostriedky na ochranu sluchu!**

Celkové hodnoty vibrácií  $a_{h_v}$  (súčet vektorov v troch smeroch) a neistota K zistená podľa **EN 62841-1**:

$$a_{h_v} < 2,5 \text{ m/s}^2, K = 1,5 \text{ m/s}^2$$

Úroveň vibrácií a hodnota emisií hľuku uvedené v týchto pokynoch boli namerané podľa normovaného meracieho postupu a dajú sa použiť na vzájomné porovnanie elektrického náradia. Hodia sa aj na predbežný odhad emisie vibrácií a hľuku.

Uvedená úroveň vibrácií a hodnota emisií hľuku reprezentuje hlavné spôsoby použitia elektrického náradia. Ak sa však elektrické náradie využíva na iné spôsoby použitia, s odlišnými vkladacími nástrojmi alebo pri nedostatočnej údržbe, môže sa úroveň vibrácií a hodnota emisií hľuku odlišovať. To môže emisie vibrácií a hľuku počas celého pracovného času výrazne zvýšiť.

Na presný odhad emisií vibrácií a hľuku by sa mal zohľadniť aj čas, v priebehu ktorého je náradie vypnuté alebo síce spustené, ale v skutočnosti sa nepoužíva. To môže emisie vibrácií a hľuku počas celého pracovného času výrazne znížiť.

Na ochranu obsluhujúcej osoby pred pôsobením vibrácií určite doplnkové bezpečnostné opatrenia, ako napríklad: údržba elektrického náradia a vkladacích nástrojov, udržiavanie správnej teploty rúk, organizácia pracovných procesov.

**Akumulátor****Nabíjanie akumulátora**

- **Používajte len nabíjačky uvedené v technických údajoch.** Len tieto nabíjačky sú prispôbené na lítium-iónový akumulátor používaný pri vašom elektrickom náradí.

**Upozornenie:** Lítiovo-iónové akumulátory sa na základe medzinárodných dopravných predpisov dodávajú čiastočne nabité. Aby ste zaručili plný výkon akumulátora, pred prvým použitím ho úplne nabite.

- **Po automatickom vypnutí elektrického náradia už viac nestláčajte vypínač.** Akumulátor by sa mohol poškodiť.

**Vkladanie akumulátora**

Zasuňte nabitý akumulátor do uchytenia akumulátora tak, aby zaskočil.

**Vyberanie akumulátora**

Na vybratie akumulátora stlačte odistovacie tlačidlo akumulátora a akumulátor vytiahnite von. **Nepoužívajte pritom neprimeranú silu.**

**Indikácia stavu nabitia akumulátora**

Indikácia stavu nabitia akumulátora signalizuje počas niekoľkých sekúnd pri zapnutí elektrického náradia kapacitu akumulátora, ktorá je ešte dostupná, alebo preťaženie.

LED	Kapacita
Trvalé svietenie 3× zelená	67–100 %
Trvalé svietenie 2× zelená	34–66 %
Trvalé svietenie 1× zelená	11–33 %
Blikanie 1× zelená	1–10 %
Blikanie 3× zelená	0 %

3 LED kontrolky indikácie stavu nabitia blikajú rýchlo kvtedy, keď je teplota akumulátora mimo rozsahu prevádzkovej teploty a/alebo sa aktivovala ochrana pred preťažením.

**Pokyny na optimálne zaobchádzanie s akumulátorom**

Chráňte akumulátor pred vlhkosťou a vodou.

Akumulátor skladujte iba pri teplote v rozsahu od –20 °C do 50 °C. Nenechávajte akumulátor napríklad v lete položený v automobile.

Príležitostne vyčistite vetracie štrbiny akumulátora čistým, mäkkým a suchým štetcom.

Výrazne skrátená doba prevádzky akumulátora po nabití signalizuje, že akumulátor je opotrebovaný a treba ho vymeniť za nový.

Dodržiavajte upozornenia týkajúce sa likvidácie.

**Montáž**

- **Pred všetkými prácami na elektrickom náradí (napríklad údržba, výmena nástroja a podobne), ako aj pri jeho preprave a uskladnení vyberte akumulátor z elektrického náradia.** V prípade neúmyselného aktivovania vypínača hrozí nebezpečenstvo poranenia.
- **Zabezpečte, aby striekacia pištoľ a základná jednotka boli kompletne zmontované so všetkými tesniacimi prvkami.** Len tak je možné zaručiť správnu činnosť a bezpečnosť systému na jemné rozprašovanie.
- **Zabezpečte, aby bol namontovaný kryt dýzy dodaný s touto striekacou pištoľou.** Len tak je možné zaručiť správnu činnosť a bezpečnosť systému na jemné rozprašovanie.

**Pripojenie vzduchovej hadice (pozri obrázky A1–A2)**

Pripojenie základnej jednotky:

- Zasuňte bajonetový uzáver (18) vzduchovej hadice podľa označení šípkami pevne do výrezov pripojky (25) základnej jednotky.

- Otočte bajonetový uzáver o štvrt otáčky v smere hodinových ručičiek.

Pripojenie na striekaciu pištoľ:

- Zasuňte druhý bajonetový uzáver (18) vzduchovej hadice podľa označení šípkami pevne do výrezov prípojky (4) striekacej pištole.
- Otočte bajonetový uzáver o štvrt otáčky v smere hodinových ručičiek.

**Upozornenie:** Pred plnením striekaného materiálu odstráňte vzduchovú hadicu (17) (otočte bajonetový uzáver o štvrt otáčky (18) proti smeru hodinových ručičiek; vytiahnite bajonetový uzáver (18) z prípojky (4)).

### Upevnenie nosného popruhu (pozri obrázok B)

Aby ste mohli dobre dosiahnuť všetky plochy, na ktoré chcete striekať a boli flexibilní, môžete si základnú jednotku zaviesť na popruh na prenášanie (26).

- Do každého oka (27) zaveste jeden koniec popruhu.

## Prevádzka

- ▶ **Pred všetkými prácami na elektrickom náradí (napríklad údržba, výmena nástroja a podobne), ako aj pri jeho preprave a uskladnení vyberte akumulátor z elektrického náradia.** V prípade neúmyselného aktivovania vypínača hrozí nebezpečenstvo poranenia.

### Príprava práce

- ▶ **Vykonávanie striekacích prác v blízkosti vodných zdrojov alebo na susedných plochách v bezprostrednej spádovej oblasti vodných zdrojov nie je dovolené.**
- ▶ Pri kupovaní farieb, lakov a iných materiálov na striekanie si všimajte ich vlastnosti týkajúce sa ochrany životného prostredia.

### Príprava striekanej plochy

Plocha, na ktorú budete striekať, musí byť čistá, suchá a zbavená masntoty.

- Hladké plochy zdrsňte a potom z nich odstráňte jemný prach.

Pri používaní tohto produktu môžu byť všetky povrchové plochy, ktoré nie sú zakryté, znečistené jemne rozprášenou farbou. Okolie striekanej plochy preto vždy vopred dôkladne pripravte:

- Starostlivo pozakrývajte podlahy, predmety zariadenia, dvere, okná a rámy dverí a okien atď. Na zakrytie podláh sa odporúča napr. maliarske rúno.
- Krycí materiál zaistite. Nedostatočne zaistený krycí materiál sa môže uvoľniť alebo odfúknuť silným prúdením vzduchu.
- ▶ **Starostlivo oblepte zásuvky a vypínače.** Nezakryté zásuvky a vypínače môžu viesť k skratu a zvyšujú riziko zásahu elektrickým prúdom.

### Príprava striekaného materiálu

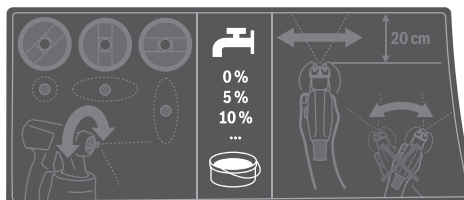

- ▶ **Pri riedení dávajte pozor na to, aby boli striekaný materiál a riedidlo navzájom zlučiteľné.** Pri použití nesprávneho riedidla môžu vzniknúť hrudky, ktoré spôsobia upchatie striekacej pištole.
- ▶ **Pri riedení striekaného materiálu dbajte na to, aby bol bod vznietenia zmesi po zriedení opäť vyšší ako 55 °C.** Riedenie napr. lakov s obsahom rozpúšťadiel znižuje bod vzplanutia.
- ▶ **Dbajte na údaje výrobcu farby k striekateľnosti, napr. v technickom letáku alebo v liste technických údajov. Dbajte na to, aby ste nestriekali farby, ktoré na to nie sú vhodné podľa údajov výrobcu.**
- Striekany materiál dobre premiešajte. Použitie striekaného materiálu s izbovou teplotou vedie k lepšej kvalite striekania.
- V prípade potreby striekany materiál zriedte. Ak zo skúšobného striekania nevyplynie dobrá kvalita striekania, vykonávajte zriedenie v krokoch po 5 %, kým sa nedosiahne optimálna kvalita striekania.

Striekany materiál	Odporúčané riedenie
Prípravky na ochranu dreva, voda, oleje, riedke lazúry	0 %
Impregnácie, antikoročné základné nátery	0 – 5 %
Lakové farby riediteľné rozpúšťadlom alebo vodou (odporúčané), základné nátery, laky na vyukurovacie telesá, husté lazúry	minimálne 5 %

### Tabuľka riedenia

Striekany materiál [ml]	Prostriedok na riedenie [ml]		
	5 %	10 %	15 %
300	15	30	45
400	20	40	60
500	25	50	75
600	30	60	90

### Plnenie striekaného materiálu (pozri obrázky C1–C2)

**Upozornenie:** Pred plnením striekaného materiálu odstráňte vzduchovú hadicu (17) (otočte bajonetový uzáver o štvrt otáčky (18) proti smeru hodinových ručičiek; vytiahnite bajonetový uzáver (18) z prípojky (4)).

na striekanie ležiacich objektov **dopredu**, v smere krytu dýzy/vzduchového uzáveru



na striekacie práce nad **dozadu** v smere rukoväti hlavou

- Pri používaní veľkých nádob prípadne naplňte striekací materiál do menšieho vedra určeného na prelievanie (napríklad 10 l farby na stenu postupne prelievajte do prázdneho vedra s objemom 2,5 alebo 5,0 l).
- Odskrutkujte nádržku (7) zo striekacej pištole.
- Naplňte striekací materiál **maximálne po označenie 800** do nádržky (7).
- Otočte nasávaciu rúrku (12) tak, aby bolo možné vystriekať striekací materiál takmer bez zvyšku:
- Na testovacej ploche urobte skúšobný nástrek.

Keď dosiahnete optimálnu kvalitu rozprašovania, môžete začať striekať.  
alebo

Keď výsledok striekania nie je uspokojivý alebo nevychádza žiadna farba: (pozri „Odstránenie porúch“, Stránka 166)

### Uvedenie do prevádzky

- **Pred všetkými prácami na elektrickom náradí (napríklad údržba, výmena nástroja a podobne), ako aj pri jeho preprave a uskladnení vyberte akumulátor z elektrického náradia.** V prípade neúmyselného aktivovania vypínača hrozí nebezpečenstvo poranenia.
- **Dávajte pritom pozor na to, aby základná jednotka nemohla počas prevádzky nasať žiaden prach alebo nejaké iné nečistoty.**
- **Dávajte pozor na to, aby ste základnú jednotku nikdy neostriekali.**
- **Proces striekania prerušte, ak počas striekania tekutina vychádza z iných miestach ako z určenej dýzy a striekaciu pištoľ dajte opäť do riadneho stavu.** Hrozí nebezpečenstvo úrazu elektrickým prúdom.
- **Nestriekajte nikdy sami na seba, ani na iné osoby alebo na zvieratá.**

### Zapnutie (pozri obrázok D)

- Založte akumulátor.
- Vezmite striekaciu pištoľ do ruky a nasmerujte ju na plochu, na ktorú budete striekať.
- Posuňte vypínač (20) dopredu.
- Stlačte pracovný vypínač (6) striekacej pištole.

**Upozornenie:** Keď je základná jednotka zapnutá, vychádza pri vzduchovom uzávere (2) vždy vzduch.

### Vypnutie

- Uvoľnite pracovný vypínač (6) a posuňte vypínač (20) dozadu.
- Vyberte akumulátor.

### Upozornenia týkajúce sa prác

#### Striekanie (pozri obrázok E)

**Upozornenie:** Pri používaní elektrického náradia vonku dávajte pozor na smer vetra.

- Najprv uskutočnite skúšobné striekanie a nastavte kvalitu rozprašovania a množstvo striekaného materiálu podľa

druhu striekaného materiálu.

Ohľadne nastavení si pozrite nasledujúce odseky.

- Striekaciu pištoľ držte bezpodmienečne v rovnomernej vzdialenosti 15 – 20 cm, kolmo voči objektu, na ktorý rozprašujete materiál.
- Začnite so striekaním mimo striekanej plochy.
- V závislosti od nastavenia rozprašovania pohybujte striekacou pištoľou rovnomerne vodorovne alebo zvislo. Rovnomerná kvalita povrchu vznikne vtedy, keď sa jednotlivé pásy prekrývajú o 4 – 5 cm.
- Pri striekaní ležiacich objektov alebo pri striekaní nad hlavou držte striekaciu pištoľ mierne šikmo a pohybujte sa dozadu od nastriekanej plochy.

**Nebezpečenstvo zakopnutia! Dávajte pozor na možné prekážky.**

- Vyhýbajte sa prerušeniu striekania v rámci striekanej plochy.

Rovnomerné vedenie striekacej pištole zabezpečuje jednotnú kvalitu povrchu striekanej plochy.

Nerovnomerná vzdialenosť od striekanej plochy a nerovnaký uhol striekacej pištole majú za následok vytváranie príliš hustého oblaku farby, a tým vytváranie nerovnomernej povrchovej plochy.

- Striekanie vždy ukončujte mimo striekanej plochy.

Nádoba na striekací materiál nikdy nevyprázdňte úplne. Ak nasávací rúrka už nie je ponorená do striekaného materiálu, prúd rozprašovaného materiálu sa preruší a vznikne nehomogénny povrch.

- Po prestávkach alebo po novom naplnení nádržky (7) skontrolujte kryt dýzy (9) a vzduchový uzáver (2) a v prípade potreby ich vyčistite.
- Ak sa striekací materiál usadzuje na vzduchovom uzávere (2) alebo na kryte dýzy, vyčistite konštrukčné prvky vhodnou kefou alebo navlhčenou handrou.

### Nastavenie kvality rozprašovania

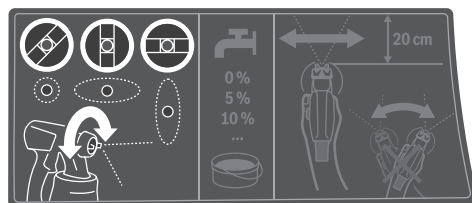





- **Stláčajte pracovný vypínač (6), kým nastavujete vzduchový uzáver (2).**

- Otočte vzduchový uzáver (2) do želanej polohy.

Vzduchový uzáver	Rozprašovaný prúd	Použitie
------------------	-------------------	----------



Vodorovný plochý prúd pre vertikálny smer práce



Vzduchový uzáver	Rozprašovaný prúd	Použitie
		Zvislý plochý prúd pre horizontálny smer práce
		Okrúhly prúd pre kúty, hrany a ťažko prístupné miesta

### Nastavenie množstva striekaného materiálu (pozri obrázok F)

#### (PAINTVolume)

- Otáčajte nastavovacím kolieskom (5), aby ste nastavili požadované množstvo striekaného materiálu:
  - : minimálne množstvo striekaného materiálu,
  - + : maximálne množstvo striekaného materiálu.
- Pri skúšobnom striekaní začnite s minimálnym množstvom striekaného materiálu a zvyšujte ho dovtedy, kým sa nedosiahne želaná kvalita striekania. Ak sa nedosiahne uspokojivá kvalita striekania, riedte striekaný materiál v krokoch po 5 % Príprava striekaného materiálu.

**Upozornenie:** Intenzita nanášania farby veľmi závisí od rýchlosti pohybu.

Množstvo striekaného materiálu	Nastavenie	
Príveľa striekaného materiálu na striekanej ploche	Množstvo striekaného materiálu treba zmenšiť. <ul style="list-style-type: none"> <li>– Otáčajte nastavovacie koliesko (5) smerom k –.</li> </ul>	
Príliš málo striekaného materiálu na striekanej ploche	Množstvo striekaného materiálu treba zväčšiť. <ul style="list-style-type: none"> <li>– Otáčajte nastavovacie koliesko (5) smerom k +.</li> </ul>	

### Navlhčenie tapiet

Na jednoduché odstránenie starých tapiet môžete na tapety nastriekať teplú vodu (max. 55 °C). Použite pritom sivý kryt dýzy (9).

### Tepelne závislá poistka proti preťaženiu

Pri používaní v súlade s určením nemôže dôjsť k preťaženiu náradia. Pri príliš veľkom zaťažení alebo prekročení prípustnej teploty akumulátora elektronika vypne elektrické náradie, kým nebude opäť v rozmedzí optimálnej prevádzkovej teploty.

### Pracovné prestávky a prenášanie (pozri obrázky G–H)

Na jednoduché prenášanie systému na jemné rozprašovanie je na základnej jednotke pripevnená rukoväť (21) a popruh na prenášanie (26).

Počas práce si môžete základnú jednotku (19) pomocou popruhu na prenášanie (26) zavesiť šikmo cez plece.

Pri prestávkach počas práce môžete striekaciu pištoľ (1) odložiť na rovnú pracovnú plochu. Striekací materiál nemôže vytečť.

- ▶ **Striekaciu pištoľ naplnenú striekaným materiálom postavte vždy vzpriamene na rovnú plochu.** Z ležiacej pištole môže vytekať striekaný materiál.

## Údržba a servis

### Údržba a čistenie

- ▶ **Pred všetkými prácami na elektrickom náradí (napríklad údržba, výmena nástroja a podobne), ako aj pri jeho preprave a uskladnení vyberte akumulátor z elektrického náradia.** V prípade neúmyselného aktivovania vypínača hrozí nebezpečenstvo poranenia.
- ▶ **Elektrické náradie a jeho vetracie štrbiny udržiavajte vždy v čistote, aby ste mohli pracovať dobre a bezpečne.**
- ▶ **Po každom použití ihneď dôkladne vyčistite jednotlivé časti systému na jemné rozprašovanie, zvlášť všetky diely v kontakte s farbou.** Dôkladné vyčistenie je predpokladom bezchybnej a bezpečnej prevádzky striekacej pištole. Pri zanedbanom alebo neodbornom čistení môžu plnené nároky vyplývajúce zo záruky.

### Náhradná nádržka (príslušenstvo) (pozri obrázok J)

V náhradnej nádržke (8) s vekom môžete vzduchotesne uchovávať striekaný materiál pre ďalšie použitie.

### Čistenie a použitie farieb na báze vody (pozri obrázok K)

Striekaciu pištoľ a nádržku na striekaný materiál čistíte vždy teplou vodou.

Nikdy nečistite otvor dýzy a otvor pre vzduch na striekacej pištoľi pomocou predmetov s ostrým hrotom.

- Vypnite základnú jednotku (19) a odoberte vzduchovú hadicu (17) zo striekacej pištole (1).
- Odpojte nádržku (7) zo striekacej pištole (1). Držte nádržku (7) pod nasávacou rúrkou (12) a tlačte pracovný vypínač (6) striekacej pištole, aby sa striekaný materiál mohol dostať naspäť do nádržky.
- Nádržku (7) úplne vyprázdnite. Striekací materiál možno uschovať pre ďalšie použitie vo vzduchotesne uzatvorenej nádobe na farbu. Použite na to napr. náhradnú nádržku (8) s vekom alebo originálnu nádobu striekaného materiálu.
- Vyčistite nádržku (7).
- Odmontujte nasávaciu rúrkou (12) s tesnením nádržky (14) a dobre ich vypláchnite.

- Upevnite nasávaciu rúrku (12) s tesnením nádržky (14) opäť na striekaciu pištoľ.
- Naplňte nádržku (7) teplou vodou a upevnite ju opäť na striekaciu pištoľ (1).
  - Opäť pripojte vzduchovú hadicu (17) na striekaciu pištoľ (1).
  - Striekajte dovtedy, kým nevychádza čistá voda. Prípadne nádržku znova naplňte teplou vodou.
  - Odoberte vzduchovú hadicu (17) zo základnej jednotky (19) aj zo striekacej pištole (1).
  - Základnú jednotku vyčistíte v prípade potreby pomocou navlhčenej handry a následne základnú jednotku (19) a vzduchovú hadicu (17) odstráňte z bezprostredného miesta čistenia.
  - Odmontujte prírubovú maticu (3), vzduchový uzáver (2), tesniaci kotúč (11), kryt dýzy (9) s O-krúžkom (10) a nasávaciu rúrku (12) s tesnením nádržky (14). Pritom sa uistíte, že O-krúžok (10) zostane na kryte dýzy.
  - Vo vedre s teplou vodou očistíte všetky časti, ktoré sú v styku s farbou. Použite pritom bežne dostupnú kefku na umývanie. Vyčistíte aj kanálik pre farbu (16) striekacej pištole (1).
  - Skontrolujte, či je nasávacía rúrka (12) s tesnením nádržky (14) bez striekaného materiálu a bez poškodení.
  - Odvetrávací otvor (15) vyčistíte pomocou vhodnej čistiacej kefky.
  - Vyčistíte nádržku (7) a striekaciu pištoľ (1) zvonku pomocou namočenej handričky.
  - Nechajte najprv všetky súčiastky dobre vyschnúť, až potom ich zmontujete dohromady.
  - Systém na jemné rozprašovanie opäť zmontujte v opačnom poradí. Tesnenie nádržky (14) posuňte opäť nahor, do drážky nasávacej rúrky (12). Uistite sa, že tesnenie nádržky je na všetkých miestach dookola presne umiestnené v drážke nasávacej rúrky, aby bola striekacia pištoľ správne utesenená. Dávajte pozor na to, aby ste nasávaciu rúrku (12) posunuli opäť až na doraz na kanálik pre farbu (16).

#### Čistenie a použitie farieb na báze rozpúšťadla (pozri obrázok K)

Striekaciu pištoľ aj nádržku na striekaný materiál vždy vyčistíte so zreteľom na použitý striekaný materiál príslušným riedidlom.

Nikdy nečistíte otvor dýzy a otvor pre vzduch na striekacej pištoľi pomocou predmetov s ostrým hrotom.

Pri čistení s rozpúšťadlami a farbami na báze rozpúšťadiel noste vhodné rukavice.

- Vypnite základnú jednotku (19) a odoberte vzduchovú hadicu (17) zo striekacej pištole (1).
- Základnú jednotku vyčistíte v prípade potreby pomocou handry navlhčenej riedidlom a následne odstráňte základnú jednotku (19) a vzduchovú hadicu (17) z bezprostredného okolia čistenia.

- Odpojte nádržku (7) zo striekacej pištole (1). Držte nádržku (7) pod nasávacou rúrkou (12) a tlačte pracovný vypínač (6) striekacej pištole, aby sa striekaný materiál mohol dostať naspäť do nádržky.
- Nádržku (7) úplne vyprázdňte. Striekany materiál možno uschovať pre ďalšie použitie vo vzduchotesne uzatvorenej nádobe na farbu. Použite na to napr. náhradnú nádržku (8) s vekom alebo originálnu nádobu striekaného materiálu.
- Vyčistíte nádržku (7).
- Odmontujte nasávaciu rúrku (12) s tesnením nádržky (14) a dobre ich vypláchnite. Upevnite nasávaciu rúrku (12) s tesnením nádržky (14) opäť na striekaciu pištoľ.
- Naplňte nádržku (7) do polovice rozpúšťadlom a upevnite ju opäť na striekaciu pištoľ (1).
- Striekaciu pištoľ niekoľkokrát dobre potraste. Dávajte pritom pozor na to, aby ste riedidlo nevystriekli. **Hrozí nebezpečenstvo výbuchu.**
- Odpojte nádržku (7) od striekacej pištole (1) a úplne ju vyprázdňte do uzatvárateľnej nádoby na materiál.
- Odmontujte prírubovú maticu (3), vzduchový uzáver (2), tesniaci kotúč (11), kryt dýzy (9) s O-krúžkom (10) a nasávaciu rúrku (12) s tesnením nádržky (14). Pritom sa uistíte, že O-krúžok (10) zostane na kryte dýzy.
- Vo vedre s prostriedkom na riedenie očistíte všetky časti, ktoré sú v styku s farbou. Použite pritom bežne dostupnú kefku na umývanie. Vyčistíte aj kanálik pre farbu (16) striekacej pištole (1).
- Skontrolujte, či je nasávacía rúrka (12) s tesnením nádržky (14) bez striekaného materiálu a bez poškodení. V prípade potreby vyčistíte tesnenie nádržky (14) ešte raz prostriedkom na riedenie.
- Odvetrávací otvor (15) vyčistíte pomocou vhodnej čistiacej kefky.
- Nechajte najprv všetky súčiastky dobre vyschnúť, až potom ich zmontujete dohromady.
- Systém na jemné rozprašovanie opäť zmontujte v opačnom poradí. Tesnenie nádržky (14) posuňte opäť nahor, do drážky nasávacej rúrky (12). Uistite sa, že tesnenie nádržky je na všetkých miestach dookola presne umiestnené v drážke nasávacej rúrky, aby bola striekacia pištoľ správne utesenená. Dávajte pozor na to, aby ste nasávaciu rúrku (12) posunuli opäť až na doraz na kanálik pre farbu (16).

#### Čistenie vzduchového filtra (pozri obrázok I)

Vzduchový filter (28) je potrebné občas vyčistiť. Ak je vzduchový filter príliš znečistený, je potrebné ho vymeniť.

- Otvorte kryt vzduchového filtra (23).
- Vyberte vzduchový filter (28).
- Mierne znečistenie: Vzduchový filter (28) vyklepte. *alebo* Velké znečistenie:

Vyčistite vzduchový filter **(28)** pod tečúcou vodou a potom ho nechajte dobre vyschnúť, aby sa zabránilo tvorbe plesne.

*alebo*

Vzduchový filter vymeňte **(28)**.

- Vzduchový filter opäť nasadzte.
- Opäť zatvorte kryt vzduchového filtra **(23)**.

► **Systém na jemné rozprašovanie nikdy neprevádzkujte bez vzduchového filtra.** Častice nečistôt sa môžu dostať do motorového priestoru a poškodiť ho.

### Likvidácia materiálu

Znečistený prostriedok na riedenie, zvyšky striekaného materiálu a prípadne zvyšky prostriedku na riedenie sa musia odborne a ekologicky zlikvidovať. Dodržiavajte pokyny výrobcu o likvidácii a miestne predpisy o likvidácii špeciálneho odpadu.

### Odstránenie porúch

Problém	Príčina	Pomoc
Striekaný materiál nevytvára správne pokrytie	Množstvo striekaného materiálu príliš malé	Otáčajte nastavovacie koliesko <b>(5)</b> smerom k +.
	Vzdialenosť od striekanej plochy je príliš veľká	Zmenšite vzdialenosť od striekanej plochy.
	Na striekanej ploche je príliš málo rozprášeného materiálu, na plochu ste nastriekali príliš málo	Postriekajte plochu viackrát.
Po nanesení sa striekaný materiál rozteká	Striekaný materiál je príliš hustý	Striekaný materiál znova zriedte a urobte skúšobné striekanie.
	Bolo nanesené priveľké množstvo striekaného materiálu	Otáčajte nastavovacie koliesko <b>(5)</b> smerom k -.
	Vzdialenosť od striekanej plochy je príliš malá	Zväčšite vzdialenosť od striekanej plochy.
	Striekaný materiál je príliš riedky	Pridajte originálny (neriedený) striekaný materiál.
Príliš hrubé rozprašovanie materiálu	Striekali ste príliš často na to isté miesto	Farbu odstráňte a pri druhom pokuse nestriekajte tak často na to isté miesto.
	Množstvo striekaného materiálu je príliš veľké	Otáčajte nastavovacie koliesko <b>(5)</b> smerom k -.
	Znečistená ihla dýzy <b>(13)</b>	Vyčistite ihlu dýzy.
	Striekaný materiál je príliš hustý	Striekaný materiál znova zriedte a urobte skúšobné striekanie.
Príliš hustý rozprašovaný oblak farby	Veľmi znečistený vzduchový filter <b>(28)</b>	Vymeňte vzduchový filter.
	Bolo nanesené priveľké množstvo striekaného materiálu	Otáčajte nastavovacie koliesko <b>(5)</b> smerom k -.
	Vzdialenosť od striekanej plochy je príliš veľká	Zmenšite vzdialenosť od striekanej plochy.
Prúd striekaného materiálu pulzuje	V nádržke je príliš málo striekaného materiálu	Doplňte striekaný materiál.
	Odvetrávací otvor <b>(15)</b> na nasávacej rúrke <b>(12)</b> je upchatý	Vyčistite nasávaciu rúrku a odvetrávací otvor.
	Uvoľnená nasávací rúrka <b>(12)</b>	Nasuňte nasávaciu rúrku až na doraz na kanálik pre farbu <b>(16)</b> .
	Kryt dýzy <b>(9)</b> je uvoľnený	Utiahnite kryt dýzy.
Veľmi znečistený vzduchový filter <b>(28)</b>	Vymeňte vzduchový filter.	

Chemikálie, ktoré ohrozujú životné prostredie, sa nesmú dostať do pôdy, do spodnej vody ani do vodných tokov. Nikdy nevyliavajte chemikálie, ktoré poškodzujú životné prostredie, do kanalizácie!

### Skladovanie

- Pred uskladnením systému na jemné rozprašovanie tento systém dôkladne vyčistite a pre zmontovaním nechajte všetky časti dobre vyschnúť.

Keď sa systém na jemné rozprašovanie nepoužíva, slúži gumená páska spolu s hrotom na základnej jednotke **(19)** ako praktické uloženie pre vzduchovú hadicu **(17)** (pozri obrázok).

Keď sa systém na jemné rozprašovanie nepoužíva, slúži gumená páska spolu s kolíkom na základnej jednotke **(19)** ako praktické uloženie pre vzduchovú hadicu **(17)**.

Problém	Príčina	Pomoc
	Striekaný materiál je príliš hustý	Striekaný materiál znova zriedte a urobte skúšobné striekanie.
Striekaný materiál odkvapkáva na kryte dýzy	Usadzovanie striekaného materiálu na kryte dýzy (9), ihle dýzy (13) a vzduchovom uzávere (2)	Vyčistite kryt dýzy, ihlu dýzy a vzduchový uzáver.
	Kryt dýzy (9) je uvoľnený	Utiahnite kryt dýzy.
Z krytu dýzy nevystupuje žiadny striekaný materiál	Uvoľnená nasávacía rúrka (12)	Nasuňte nasávaciu rúrku až na doraz na kanálik pre farbu (16).
	Upchatá ihla dýzy (13)	Vyčistite ihlu dýzy.
	Upchatá nasávacía rúrka (12)	Vyčistite nasávaciu rúrku.
	Odvetrávací otvor (15) na nasávacej rúrke (12) je upchatý	Vyčistite nasávaciu rúrku a odvetrávací otvor.
	Tesnenie nádržky (14) chýba alebo je poškodené	Zasuňte (nové) tesnenie nádržky cez nasávaciu rúrku do drážky.
	Striekaný materiál je príliš hustý	Striekaný materiál znova zriedte a urobte skúšobné striekanie.
	Striekaný materiál je znečistený (hrudky farby)	Striekaciu pištoľ úplne vyprázdňte a vyčistite; striekaný alebo rozprašovaný materiál nalievajte pri plnení cez plniace sitko.

### Zákaznícka služba a poradenstvo ohľadom použitia

Servisné stredisko Vám odpovie na otázky týkajúce sa opravy a údržby Vášho produktu ako aj náhradných dielov. Rozkladové výkresy a informácie o náhradných dieloch nájdete tiež na: [www.bosch-pt.com](http://www.bosch-pt.com)

V prípade otázok týkajúcich sa našich výrobkov a príslušenstva Vám ochotne pomôže poradenský tím Bosch.

V prípade akýchkoľvek otázok a objednávok náhradných dielov uvádzajte bezpodmienečne 10-miestne vecné číslo uvedené na typovom štítku výrobku.

#### Slovenia

Na [www.bosch-pt.sk](http://www.bosch-pt.sk) si môžete objednať opravu vášho stroja alebo náhradné diely online.

Tel.: +421 2 48 703 800

Fax: +421 2 48 703 801

E-Mail: [servis.naradia@sk.bosch.com](mailto:servis.naradia@sk.bosch.com)

[www.bosch-pt.sk](http://www.bosch-pt.sk)

#### Ďalšie adresy servisov nájdete na:

[www.bosch-pt.com/serviceaddresses](http://www.bosch-pt.com/serviceaddresses)

### Transport

Odporúčané lítiovo-iónové akumulátory podliehajú požiadavkám na transport nebezpečného nákladu. Tieto akumulátory smie používateľ náradia prepravovať po cestách bez ďalších opatrení.

Pri zasielaní tretími osobami (napr.: leteckou dopravou alebo prostredníctvom špedície) treba rešpektovať osobitné požiadavky na obaly a označenie. V takomto prípade treba pri príprave zásielky bezpodmienečne konzultovať s odborníkom na prepravu nebezpečného tovaru.

Akumulátory zasielajte iba vtedy, ak nemajú poškodený obal. Otvorené kontakty prelepte a akumulátor zabaľte tak, aby sa v obale nemohol posúvať. Rešpektujte aj prípadné doplňujúce národné predpisy.

### Likvidácia



Striekacie pištole, akumulátory, príslušenstvo a obaly sa musia odovzdať na ekologickú recykláciu.



Neodhadzujte ručné elektrické náradie ani akumulátory/batérie do komunálneho odpadu!

## Magyar

### Biztonsági tájékoztató

#### Általános biztonsági előírások az elektromos kéziszerszámok számára

#### **FIGYELMEZTETÉS**

**Olvassa el valamennyi biztonsági tájékoztatót, előírást, illusztrációt és adatot, amelyet az elektromos kéziszerszámmal együtt megkapott.** Az alábbiakban felsorolt előírások betartásának elmulasztása áramütéshez, tűzhöz és/vagy súlyos testi sérülésekhez vezethet.

**Kérjük a későbbi használatra gondosan őrizze meg ezeket az előírásokat.**

Az alább alkalmazott "elektromos kéziszerszám" fogalom a hálózati elektromos kéziszerszámokat (hálózati csatlakozó kábellel) és az akkumulátoros elektromos kéziszerszámokat (hálózati csatlakozó kábel nélkül) foglalja magában.

#### Munkahelyi biztonság

- ▶ **Tartsa tisztán és jól megvilágítva a munkaterületet.** A zsúfolt vagy sötét területeken gyakrabban következnek be balesetek.
- ▶ **Ne dolgozzon a berendezéssel olyan robbanásveszélyes környezetben, ahol éghető folyadékok, gázok vagy por vannak.** Az elektromos kéziszerszámok szikrákat keltenek, amelyek a port vagy a gőzöket meggyújthatják.
- ▶ **Tartsa távol a gyerekeket és a nézelődőket, ha az elektromos kéziszerszámot használja.** Ha elvonják a figyelmét, elvesztheti az uralmát a berendezés felett.

#### Elektromos biztonsági előírások

- ▶ **A készülék csatlakozó dugójának bele kell illeszkednie a dugaszolóaljzatba. A csatlakozó dugót semmilyen módon sem szabad megváltoztatni. Védőföldeléssel ellátott készülékek esetében ne használjon csatlakozó adaptert.** A változtatás nélküli csatlakozó dugók és a megfelelő dugaszoló aljzatok csökkentik az áramütés kockázatát.
- ▶ **Kerülje el a földelt felületekkel való érintkezést, mint például csövek, fűtőtestek, kályhák és hűtőgépek.** Az áramütés veszélye megnövekszik, ha a teste földelve van.
- ▶ **Tartsa távol az elektromos kéziszerszámot az esőtől és a nedvességtől.** Ha víz jut be egy elektromos kéziszerszámba, az megnöveli az áramütés veszélyét.
- ▶ **Ne használja a kábelt a rendeltetésétől eltérő célokra. Sohase vigye vagy húzza az elektromos kéziszerszámot a kábelnél fogva, valamint sose húzza ki a csatlakozót a kábelnél fogva a dugaszoló aljzatból. Tartsa távol a kábelt hőforrásoktól, olajtól, éles sarkoktól és élektől, valamint mozgó gépalkatrészekről.** A megrongálódott vagy csomókkal teli kábel megnöveli az áramütés veszélyét.
- ▶ **Ha egy elektromos kéziszerszámmal a szabadban dolgozik, csak kültéri hosszabbítót használjon.** A kültéri hosszabbító használata csökkenti az áramütés veszélyét.
- ▶ **Ha nem lehet elkerülni az elektromos kéziszerszám nedves környezetben való használatát, alkalmazzon egy hibaáram-védőkapcsolót.** A hibaáram-védőkapcsoló alkalmazása csökkenti az áramütés kockázatát.

#### Személyi biztonság

- ▶ **Munka közben mindig figyeljen, ügyeljen arra, amit csinál és megfontoltan dolgozzon az elektromos kéziszerszámmal. Ne használja a berendezést ha fáradt vagy kábítószert, alkohol vagy gyógyszer hatása alatt áll.** Egy pillanatnyi figyelmetlenség a szerszám használata közben komoly sérülésekhez vezethet.
- ▶ **Viseljen védőfelszerelést. Viseljen mindig védőszemüveget.** A védőfelszerelések, mint a porvédő álarc, csú-

szábiztos védőcipő, védősapka és fülvédő megfelelő használata csökkenti a személyi sérülések kockázatát.

- ▶ **Kerülje el a készülék akaratlan üzembe helyezését. Győződjön meg arról, hogy az elektromos kéziszerszám ki van kapcsolva, mielőtt beköti az áramforrást és/vagy az akkumulátort, valamint mielőtt felemelné és vinni kezdené az elektromos kéziszerszámot.** Ha az elektromos kéziszerszám felemelése közben az ujját a kapcsolón tartja, vagy ha a készüléket bekapcsolt állapotban csatlakoztatja az áramforráshoz, az baleset vezethet.
- ▶ **Az elektromos kéziszerszám bekapcsolása előtt okvetlenül távolítsa el a beállítószerszámokat vagy csavar kulcsokat.** Az elektromos kéziszerszám forgó részeiben felejtett beállítószerszám vagy csavar kulcs sérüléseket okozhat.
- ▶ **Ne becsülje túl önmagát. Ügyeljen arra, hogy mindig biztosan álljon és az egyensúlyát megtartsa.** Így az elektromos kéziszerszám felett váratlan helyzetekben is jobban tud uralkodni.
- ▶ **Viseljen megfelelő ruházatot. Ne viseljen bő ruhát vagy ékszereket. Tartsa távol a haját és a ruháját a mozgó részekről.** A bő ruhát, az ékszereket és a hosszú haját a szerszám mozgó részei magukkal rántathatják.
- ▶ **Ha az elektromos kéziszerszámmal fel lehet szerelni a por elszívásához és összegyűjtéséhez szükséges berendezéseket, ellenőrizze, hogy azok megfelelő módon hozzá vannak kapcsolva a készülékhez és rendeltetésüknek megfelelően működnek.** A porgyűjtő berendezések használata csökkenti a munka során keletkező por veszélyes hatásait.
- ▶ **Ne hagyja, hogy az elektromos kéziszerszám gyakori használata során szerzett tapasztalatok túlságosan magabiztossá tegyék, és figyelmen kívül hagyja az idevonatkozó biztonsági alapelveket.** Egy gondatlan művelet egy másodperc törtrésze alatt súlyos sérüléseket okozhat.

#### Az elektromos kéziszerszámok gondos kezelése és használata

- ▶ **Ne terhelje túl a berendezést. A munkájához csak az arra szolgáló elektromos kéziszerszámot használja.** A megfelelő elektromos kéziszerszámmal a megadott teljesítménytartományon belül jobban és biztonságosabban lehet dolgozni.
- ▶ **Ne használjon olyan elektromos kéziszerszámot, amelynek a kapcsolója elromlott.** Minden olyan elektromos kéziszerszám, amelyet nem lehet sem be-, sem kikapcsolni, veszélyes és meg kell javíttatni.
- ▶ **Húzza ki a csatlakozót az áramforrásból és/vagy távolítsa el az akkumulátort (ha az leválasztható az elektromos kéziszerszámtól), mielőtt az elektromos kéziszerszámon beállítási munkákat végez, tartozékokat cserél vagy a szerszámot tárolásra elteszi.** Ez az elővigyázatossági intézkedés meggátolja a szerszám akaratlan üzembe helyezését.
- ▶ **A használaton kívüli elektromos kéziszerszámokat olyan helyen tárolja, ahol azokhoz gyermekek nem**



férhetnek hozzá. **Ne hagyja, hogy olyan személyek használják az elektromos kéziszerszámot, akik nem ismerik a szerszámot, vagy nem olvasták el ezt az útmutatót.** Az elektromos kéziszerszámok veszélyesek, ha azokat gyakorlatlan személyek használják.

- ▶ **Tartsa megfelelően karban az elektromos kéziszerszámokat és a tartozékokat. Ellenőrizze, hogy a mozgó alkatrészek kifogástalanul működnek-e, nincsenek-e beszorulva, illetve nincsenek-e eltörve vagy megrongálódva olyan alkatrészek, amelyek hatással lehetnek az elektromos kéziszerszám működésére. A berendezés megrongálódott részeit a készülék használata előtt javíttassa meg.** Sok olyan baleset történik, amelyet az elektromos kéziszerszám nem megfelelő karbantartására lehet visszavezetni.
- ▶ **Tartsa tisztán és éles állapotban a vágószerszámokat.** Az éles vágóélekkel rendelkező, gondosan ápolat vágószer-számok ritkábban ékelődnek be és azokat könnyebben lehet vezetni és irányítani.
- ▶ **Az elektromos kéziszerszámokat, tartozékokat, szer-számbiteket stb. csak ezen kezelési utasításoknak megfelelően használja. Vegye figyelembe a munkakör-ülményeket valamint a kivitelezendő munka sajátos-ságait.** Az elektromos kéziszerszám eredeti rendelteté-sétől eltérő célokra való alkalmazása veszélyes helyzete-ket eredményezhet.
- ▶ **Tartsa szárazon, tisztán valamint olaj- és zsírmentes állapotban a fogantyúkat és markoló felületeket.** A csúszós fogantyúk és markoló felületek váratlan helyze-tekben lehetetlenné teszik az elektromos kéziszerszám biztonságos kezelését és irányítását.

#### Az akkumulátoros elektromos kéziszerszámok gondos kezelése és használata

- ▶ **Az akkumulátort csak a gyártó által ajánlott töltőké-szülékekkel töltsse fel.** Ha egy bizonyos akkumulátortí-pus feltöltésére szolgáló töltőkészülékben egy másik ak-kumulátort próbál feltölteni, tűz keletkezhet.
- ▶ **Az elektromos kéziszerszámhoz csak az ahhoz tartozó akkumulátort használja.** Más akkumulátorok használata személyi sérüléseket és tüzet okozhat.
- ▶ **A használaton kívüli akkumulátort tartsa távol bár-mely fémtárgytól, mint például irodai kapcsoktól, pénzérméktől, kulcsoktól, szögektől, csavaroktól és más kisméretű fémtárgyaktól, amelyek áthidalhatják az érintkezőket.** Az akkumulátor érintkezői közötti rövid-zárlat égési sérüléseket vagy tüzet okozhat.
- ▶ **Nem megfelelő körülmények esetén az akkumulátor-ból folyadék léphet ki. Kerülje az érintkezést a folya-dékkal. Ha véletlenül mégis érintkezésbe került a folya-dékkal, azonnal öblítse le vízzel az érintett felüle-tet. Ha a folyadék a szemébe jutott, keressen fel ezen kívül egy orvost.** Az akkumulátorból kilépő folyadék irri-tációkat vagy égési borsérüléseket okozhat.
- ▶ **Sohase használjon egy akkumulátort vagy szerszá-mot, ha az megrongálódott, vagy ha változtatásokat hajtottak végre rajta.** A megrongálódott vagy megvál-

toztatott akkumulátorok kiszámíthatatlanul viselkedhet-nek, amely tűzhoz, robbanáshoz vagy sérülésveszélyhez vezet.

- ▶ **Ne tegye ki se az akkumulátort se a szerszámot tűz, vagy extrém hőmérsékleti hatásoknak.** Ha az akkumu-látort tűznek, vagy 130 °C-ot meghaladó hőmérsékletnek teszi ki, az robbanást okozhat.
- ▶ **Tartson be valamennyi töltési előírást és ne töltsse fel az akkumulátort, ha annak hőmérséklete az utasítá-sokban megadott hőmérséklet-tartományon kívül van.** Az akkumulátor nem megfelelő módon, vagy a megadott hőmérséklet-tartományon kívüli feltöltése megrongálhatja az akkumulátort és megnövelheti a tűzveszélyt.

#### Szerviz

- ▶ **Az elektromos kéziszerszámot csak szakképzett sze-mélyzet kizárólag eredeti pótkatrészek felhasználá-sával javíthatja.** Ez biztosítja, hogy az elektromos kézi-szerszám biztonságos maradjon.
- ▶ **Sohase szervizeljen megrongálódott akkumulátort.** Az akkumulátort csak a gyártónak, vagy az erre feljogosított szolgáltatóknak szabad szervizelniük.

#### Biztonsági előírások finom permetező rendszerek számára

- ▶ **Tartsa tisztán, jól megvilágított és festék- vagy oldó-szertartályoktól, kendőktől és egyéb gyúlékony anya-goktól mentes állapotban a munkavégzés helyét.** Fennáll az öngyulladás veszélye. Tartson mindig készen-létben működőképes tűzoltó készülékeket vagy oltóbe-rendezéseket.
- ▶ **Gondoskodjon a szórási tartomány jó szellőztetéséről és az egész helyiség számára elegendő mennyiségű friss levegőről.** Az elpárolgó gyúlékony oldószerek rob-banásveszélyes környezetet teremtenek.
- ▶ **Ne szórjon és ne tisztítson olyan anyagokkal, amelyek gyúlásponjtja alacsonyabb, mint 55 °C. Csak víz, nehe-zen illó szénhidrogén, vagy hasonló anyag alapú szórt anyagokat használjon.** Az illékony elpárolgó oldószerek robbanékony környezetet hoznak létre.
- ▶ **Ne permetezzen gyújtóforrások környezetében, mint például statikus elektromos szikrák, nyílt tűz, gyújtó-láng, forró tárgyak, motorok, égő cigaretták és áram-vezető kábelek csatlakoztatásánál vagy szétválasztá-sánál, vagy kapcsolók kezeléésénél fellépő szikrák környezetében.** Az ilyen jellegű szikraforrások a környe-zet kigyulladásához vezethetnek.
- ▶ **Ne szórjon olyan anyagokat, amelyről nem ismeretes, hogy veszélyesek-e.** Ismeretlen anyagok veszélyes körü-lmények hozhatnak létre.
- ▶ **Ne szórjon forró vizet. Csak vegyszerektől mentes me-leg vizet (max. 55 °C) szórjon.**
- ▶ **A szórás és a vegyszerek kezelése során viseljen ki-egészítő személyi védőfelszerelést, mint például meg-felelő védőkesztyűt, védőmaszkot vagy porvédő ál-ar-cot.** A körülményeknek megfelelő védőfelszerelés viselé-

se csökkenti azt az időtartamot, amíg a kezelő ki van téve a veszélyes anyagok hatásának.



- ▶ **Figyeljen a permetezésre kerülő anyag esetleges veszélyeire. Vegye figyelembe a tartályon található jelöléseket, vagy a permetezésre kerülő anyag gyártója által kibocsátott információkat, beleértve a személyi védőfelszerelések viselésére való felszólításokat.**

Hajtsa végre a gyártó utasításait, hogy csökkentse a tűz, mérgek, rákkeltő anyagok stb. által kiváltott sérülési veszélyeket.

- ▶ **Tartsa a szórórendszer akkumulátor-érintkezőit és kapcsolóját a festékektől és más folyadékoktól mentes állapotban.** Ezen előírás betartásának elmulasztása áramütéshez vezethet.
- ▶ **Ne hagyja felügyelet nélkül a gyermekeket.** Ez biztosítja, hogy gyerekek ne játsszanak a finom permetező rendszerrel.
- ▶ **Az akkumulátorok megrongálódása vagy szakszerűtlen kezelése esetén abból gőzök léphetnek ki. Az akkumulátor kigyulladhat vagy felrobbanhat.** Azonnal juttasson friss levegőt a helyiségbé, és ha panaszai vannak, keressen fel egy orvost. A gőzök ingerelhetik a légutakat.
- ▶ **Ne nyissa fel az akkumulátort.** Ekkor fennáll egy rövidzárlat veszélye.
- ▶ **Az akkumulátort hegyes tárgyak, például tűk vagy csavarhúzó, vagy külső erőhatások megrongálhatják.** Belső rövidzárlat léphet fel és az akkumulátor kigyulladhat, füstöt bocsáthat ki, felrobbanhat, vagy túlhevülhet.
- ▶ **Az akkumulátort csak a gyártó termékeiben használja.** Az akkumulátort csak így lehet megvédeni a veszélyes túlterheléstől.



**Óvja meg az elektromos kéziszerszámot a forróságtól, például a tartós napsugárzástól, a tüztől, a szennyezésektől, a víztől és a nedvességtől.** Robbanásveszély és rövidzárlat veszélye áll fenn.



## A termék és a teljesítmény leírása



**Olvassa el az összes biztonsági figyelmeztetést és előírást.** A biztonsági előírások és utasítások betartásának elmulasztása áramütéshez, tűzhez és/vagy súlyos sérülésekhez vezethet.

Kérjük, vegye figyelembe a Használati Utasítás első részében található ábrákat.

### Rendeltetésszerű használat

Az elektromos kéziszerszám a következő szóróanyagok szóráására szolgál: oldószertartalmú és vízben hígítható (javasolt) lakkfestékek, lazúrok, alapozófestékek, transzparens lakkok, impregnáló anyagok, olajok és víz.

Az elektromos kéziszerszám diszperziós és latexfestékek (falfestékek) valamint lúgok, pácok, savtartalmú bevonó anyagok, fertőtlenítő szerek, növényvédő szerek és homlokzatfestékek feldolgozására nem alkalmas.

### Az ábrázolásra kerülő komponensek

A készülék ábrázolásra kerülő komponenseinek sorszámozása az elektromos kéziszerszámnak az ábra-oldalon található képére vonatkozik.

- (1) Szórópisztoly
- (2) Légszelep
- (3) Hollandi anya
- (4) Tömölcsatlakozás (szórópisztoly)
- (5) Szórási anyagmennyiség szabályozókerék
- (6) Kezelő kapcsoló
- (7) Szórt anyag tartály
- (8) Tartalék tartály a szórással kerülő anyag számára<sup>1)</sup>
- (9) Fúvókasapka
- (10) O-gyűrű
- (11) Tömítőtárcsa
- (12) Felszállócső
- (13) Fúvókátű
- (14) Tartály tömítés
- (15) Légtelenítő nyílás
- (16) Festékszatorna
- (17) Levegőtömlő
- (18) Bajonettzár
- (19) Alapegység
- (20) Be-/kikapcsoló
- (21) Fogantyú
- (22) Feltöltési szintjelző display
- (23) Légszűrő fedél
- (24) Akkumulátor
- (25) Tömölcsatlakozás (alapegység)
- (26) Tartóheveder
- (27) Fülecs a tartóhevederhez
- (28) Légszűrő

a) A képeken látható vagy a szövegben leírt tartozékok részben nem tartoznak a standard szállítmányhoz. Tartozékprogramunkban valamennyi tartozék megtalálható.

### Műszaki adatok

Finom szórórendszer	EasySpray 18V-100	
Rendelési szám		<b>3 603 B08 0..</b>
Névleges feszültség	V=	18
Szállítási teljesítmény	ml/perc	100
2 m <sup>2</sup> felülethez szükséges festék felvitelének időtartama	perc	2
Szórt anyag tartály térfogata	ml	800

**Finom szórórendszer EasySpray 18V-100**

Fúvókasapka (9) (szürke)

**– "Fa" alkalmazási eset:**

Oldószert tartalmazó és víz-zel hígítható lakkfestékek, lazúrok, alapozó rétegek, színtelen lakkok és olajok szórása

Levegőtömlő hossza	m	1,25
Súly az EPTA-Procedure 01:2014 (01:2014 EPTA-eljárás) szerint	kg	2,1 (1,5 Ah)– 2,5 (6,0 Ah)
Megengedett környezeti hőmérséklet		
– a töltés során	°C	0 ... +35
– az üzemelés során <sup>A)</sup>	°C	–20 ... +50
Javasolt akkumulátorok		PBA 18V...W-
Javasolt töltőkészülékek <sup>B)</sup>		AL 18...

A) &lt; 10 °C hőmérsékletek esetén korlátozott teljesítmény

B) A következő töltőkészülékek nem kompatibilisek a PBA akkumulátorral: AL 1814 CV, AL 1820 CV, AL 1860 CV

A műszaki adatok a szállítmányhoz tartozó akkumulátorral került meghatározásra.

**Zaj és vibráció értékek**

A zajkibocsátási értékek a **EN 62841-1** szabványnak megfelelően kerültek meghatározásra.

Az elektromos kéziszerszám A-besorolású hangnyomásszintje tipikus esetben **79 dB(A)**. A szórás, K=3 dB. A zajszint a munka során meghaladhatja a megadott értékeket. **Viseljen fülvédőt!**

Az  $a_{rh}$  rezgési összértékek (a három irány vektorösszege) és a K szórás a **EN 62841-1** szabványnak megfelelően meghatározott értékei:

$$a_{rh} < 2,5 \text{ m/s}^2, K = 1,5 \text{ m/s}^2$$

Az ezen utasításokban megadott rezgésszint és zajkibocsátási érték egy szabványban rögzített mérési módszerrel került meghatározásra és az elektromos kéziszerszámok egymással való összehasonlítására alkalmazható. Ez az érték a rezgés- és zajkibocsátás ideiglenes becslésére is alkalmas.

A megadott rezgésszint és zajkibocsátási érték az elektromos kéziszerszám fő alkalmazásaira vonatkozik. Ha az elektromos kéziszerszámot más alkalmazásokra, eltérő betétszerszámokkal vagy nem kielégítő karbantartás mellett használják, a rezgésszint és a zajkibocsátási érték a fenti értékektől eltérhet. Ez az egész munkaidőre vonatkozó rezgés- és zajkibocsátást lényegesen megnövelheti.

A rezgés- és zajkibocsátás pontos megbecsléséhez figyelembe kell venni azokat az időszakokat is, amikor a készülék kikapcsolt állapotban van, vagy amikor be van ugyan kapcsolva, de nem kerül ténylegesen használatra. Ez az egész munkaidőre vonatkozó rezgés- és zajkibocsátást lényegesen csökkentheti.

Hozzon kiegészítő biztonsági intézkedéseket a kezelőnek a rezgések hatása elleni védelmére, például: Az elektromos ké-

ziszerszám és a betétszerszámok karbantartása, a kezek melegen tartása, a munkamenetek megszerzése.

**Akkumulátor****Az akkumulátor feltöltése**

► **Csak a Műszaki Adatoknál megadott töltőkészülékeket használja.** Csak ezek a töltőkészülékek felelnek meg pontosan az Ön elektromos kéziszerszámában alkalmazásra kerülő Li-ion-akkumulátornak.

**Figyelem:** A lítium-ion-akkumulátorok a nemzetközi szállítási előírásoknak megfelelően csak részben feltöltve kerülnek ki szállításra. Az akkumulátor teljes teljesítményének biztosítására az első alkalmazás előtt tölts fel teljesen az akkumulátort.

► **Az elektromos kéziszerszám automatikus kikapcsolása után ne nyomja tovább a be-/kikapcsolót.** Ez megromolhatja az akkumulátort.

**Az akkumulátor beszerelése**

Tolja be a feltöltött akkumulátort az akkumulátor fogadó egységbe, amíg az érezhetően bepattan.

**Az akkumulátor kivétele**

Az akkumulátor eltávolításához nyomja meg az akkumulátor reteszélfeloldó gombot és húzza ki az akkumulátort. **Ne erőltesse a kihúzást.**

**Akkumulátor töltöttségi szint kijelző**

Az elektromos kéziszerszám bekapcsolt állapotában az akkumulátor töltöttségi szint kijelző megjeleníti a még rendelkezésre álló akkumulátorkapacitást, illetve túlterhelést.

LED	Kapacitás
Tartós fény, 3 x zöld	67–100 %
Tartós fény, 2 x zöld	34–66 %
Tartós fény, 1 x zöld	11–33 %
Villogó fény, 1 x zöld	1–10 %
Villogó fény, 3 x zöld	0 %

A töltési szint kijelző 3 LED-je gyorsan villog, ha az akkumulátor hőmérséklete az üzemi hőmérséklet tartományon kívül van, és/vagy ha a túlterhelés elleni védelem működésbe lépett.

**Tájékoztató az akkumulátor optimális kezeléséhez**

Óvja meg az akkumulátort a nedvességtől és a víztől.

Az akkumulátort csak a –20 °C ... 50 °C hőmérséklet tartományban szabad tárolni. Ne hagyja például az akkumulátort nyáron egy gépjárműben.

Időnként tisztítsa meg az akkumulátor szellőzőrését egy puha, tiszta és száraz ecsettel.

Ha az akkumulátor feltöltése után a készülék már csak lényegesen rövidebb ideig üzemeltethető, akkor az akkumulátor elhasználódott és ki kell cserélni.

Vegye figyelembe a hulladékba való eltávolítással kapcsolatos előírásokat.

## Összeszerelés

- ▶ **Az elektromos kéziszerszámon végzendő minden munka (például karbantartás, szerszámcseré, stb.) megkezdése előtt, valamint szállításhoz és tároláshoz vegye ki az akkumulátort az elektromos kéziszerszámból.** Ellenkező esetben a be-/kikapcsoló véletlen megérintésekor bekapcsolódó készülék sérüléseket okozhat.
- ▶ **Gondoskodjon arról, hogy szórópisztoly és alapegység valamennyi tömítő elemmel ellátva tökéletesen fel legyen szerelve.** A finom szórórendszer működését és biztonságát csak így lehet garantálni.
- ▶ **Gondoskodjon róla, hogy az ezzel a szórópisztollyal együtt szállított fúvókasapkák közül fel legyen szerelve a készülékre.** A finom szórórendszer működését és biztonságát csak így lehet garantálni.

### A levegőtömlő csatlakoztatása (lásd a A1-A2 ábrát)

Az alapegység csatlakoztatása:

- Dugja be szorosan a levegőtömlő egyik **(18)** bajonettzáras fedelét a nyílak helyzetének megfelelően az alapegység **(25)** csatlakozójának bemélyedéseibe.
- Forgassa a bajonettzáras fedelet egy negyed fordulatnyira az óramutató járásával megegyező irányban.

Csatlakozás a szórópisztolyhoz:

- Dugja be szorosan a levegőtömlő második **(18)** bajonettzáras fedelét a nyílak helyzetének megfelelően a szórópisztoly **(4)** csatlakozójának bemélyedéseibe.
- Forgassa a bajonettzáras fedelet egy negyed fordulatnyira az óramutató járásával megegyező irányban.

**Megjegyzés:** A szórt anyag betöltése előtt távolítsa el a **(17)** levegőtömlőt (Fordítsa el egy negyed fordulatnyira a **(18)** bajonettzárat az óramutató járásával ellenkező irányba, majd húzza ki a **(18)** bajonettzárat a **(4)** csatlakozóból).

### A tartóheveder rögzítése (lásd a B ábrát)

Ahhoz, hogy minden felületet jól elérjen, és rugalmasan tudjon dolgozni, az alapegységet a **(26)** tartóheveder segítségével magára akaszthatja.

- Akassza bele mindegyik **(27)** fűlecsbe az öv egyik végét.

## Üzemeltetés

- ▶ **Az elektromos kéziszerszámon végzendő minden munka (például karbantartás, szerszámcseré, stb.) megkezdése előtt, valamint szállításhoz és tároláshoz vegye ki az akkumulátort az elektromos kéziszerszámból.** Ellenkező esetben a be-/kikapcsoló véletlen megérintésekor bekapcsolódó készülék sérüléseket okozhat.

### A munka előkészítése

- ▶ **Folyó és állóvizek közvetlen közelében, vagy azok közvetlen vízgyűjtő területén szórópisztollyal dolgozni tilos.**
- ▶ Ügyeljen a festékek, lakkok és egyéb szórt anyagok beszerzésekor azok környezetbarát voltaira.

### A szórási felület előkészítése

A szórási felületnek tisztának, száraznak és zsírmentesnek kell lennie.

- A sima felületeket érdesítse fel, majd távolítsa el azokról a csiszolás során keletkezett port.

Munka közben a ködpermet minden le nem fedett felületet beszennyezhet. Ezért alaposan készítse elő a szórási felület környezetét:

- A padlót, a berendezési tárgyakat, az ajtókat és ablakokat, az ajtó- és ablakkereteket stb. gondosan takarja le. A padlók letakarására célszerű például takarófoliát használni.
- Rögzítse a lefedő anyagot. A nem kielégítő módon rögzített lefedő anyagokat egy erősebb légáram letépheti és el-fújhatja.

- ▶ **Gondosan ragassa le a dugaszoló aljzatokat és a kapcsolókat.** A letakaratlan dugaszoló aljzatok és kapcsolók rövidzárlathoz vezethetnek és megnövelik az áramütési veszélyt.

### A szórt anyag előkészítése

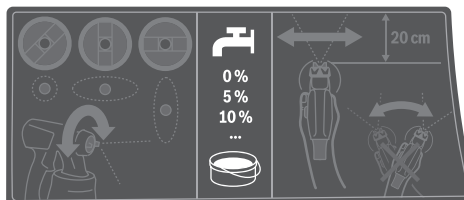

- ▶ **A hígítás során ügyeljen arra, hogy a szórt anyag és a hígítószer egymásnak megfeleljenek.** Helytelen hígítószer alkalmazása esetén összeálló darabok jöhetnek létre, amelyekről a szórópisztoly eldugul.

- ▶ **A szórt anyag hígításakor ügyeljen arra, hogy a keverék gyűléspontja a hígítás után ismét 55 °C felett legyen.** Az oldószertartalmú lakkok hígításakor például a gyűléspont csökken.

- ▶ **Vegye figyelembe a festék gyártójának a szórhatóságra vonatkozó adataira, ezek például a műszaki kísérőlapon vagy adatlapon találhatóak. Ügyeljen arra, hogy ne szórjon olyan festéket, amely a gyártó tájékoztatója szerint erre nem alkalmas.**

- Alaposan keverje össze a szórt anyagot. Ha szobahőmérsékletű anyagot használ a szórásra, ez jobb szórási mintához vezet.
- Szükség esetén hígítsa fel a szórásra kerülő anyagot. Ha a próbaszórás során nem sikerül megfelelő szórási mintát létrehozni, hígítsa 5 %-os lépésekben a szórásra kerülő anyagot, amíg optimális lesz a szórási minta.

Szört anyag	Javasolt hígítás
Faanyagvédő szer, víz, olajok, híg lazúrfestékek	0 %
Impregnálószerek, rozsdavédő alapozások	0–5 %
Oldószerrel vagy vízzel hígítható (javasolt) lakkfestékek, alapozó rétegek, fűtőtestlakkok, vastagrétegű lazúrfestékek	legalább 5 %

#### Hígítási táblázat

Szórásra kerülő anyag [ml]	Hígítószer [ml] az alábbi hígításhoz		
	5 %	10 %	15 %
300	15	30	45
400	20	40	60
500	25	50	75
600	30	60	90

#### A szört anyag betöltése (lásd a C1–C2 ábrát)

**Megjegyzés:** A szört anyag betöltése előtt távolítsa el a (17) levegőtömlőt (Fordítsa el egy negyed fordulattal) a (18) bajonettzárát az óramutató járásával ellenkező irányba, majd húzza ki a (18) bajonettzárát a (4) csatlakozóból).

fekvő tárgyakon végzett szórás munkákhoz **előre** a fúvóka- / levegősapka irányába

a fej feletti helyzetben végzett szórás munkákhoz **hátra** a fogantyú felé

– Nagyobb kiszerezéseknél szükség esetén töltsen át a szórásra kerülő anyagot egy kisebb áttöltő vödörbe (például a 1,0 literes kiszerezésű falfestéket egy 2,5 vagy 5,0 literes üres vödörbe).

– Csavarja le a (7) tartályt a szórópisztolyról.

– A szört anyagot **legfeljebb az 800-as jelölésig** szabad a (7) tartályba betölteni.

– Forgassa el úgy a (12) felszállócsövet, hogy a szört anyagot majdnem maradéktalanul szét lehessen szórni:

– Hajtsen végre egy tesztfelületen egy próbaszórás.

Ha optimális szórás képet kap, megkezdheti a szórás *vagy*

Ha a szórás eredmény nem kielégítő vagy nem lép ki festék a berendezésből: (lásd „Az üzemzavarok elhárítása”, Oldal 176)

#### Üzembe helyezés

- ▶ **Az elektromos kéziszerszámon végzendő minden munka (például karbantartás, szerszámcseré, stb.) megkezdése előtt, valamint szállításhoz és tároláshoz vegye ki az akkumulátort az elektromos kéziszerszámból.** Ellenkező esetben a be-/kikapcsoló véletlen megérintésekor bekapcsolódó készülék sérüléseket okozhat.
- ▶ **Ügyeljen arra, hogy az alapegység üzem közben ne szívjon port, vagy más szennyeződések.**
- ▶ **Ügyeljen arra, hogy soha ne szórjon anyagot az alapegységre.**

- ▶ **Szakítsa meg a szórás folyamatot, ha a szórás során az erre előirányzott fúvókától eltérő pont(ok)ban folyadék lép ki, és hozza ismét rendbe a szórópisztolyt.** Ekkor fennáll egy áramütés veszélye.

- ▶ **Ne szórjon anyagot saját magára, más személyekre vagy állatokra.**

#### Bekapcsolás (lásd a D ábrát)

- Tegye be az akkumulátort.
- Vegye a kezébe a szórópisztolyt és irányítsa a szórás felületre.
- Tolja el előre a (20) be-/kikapcsolót.
- Nyomja meg a szórópisztolyon elhelyezett (6) kezelő kapcsolót.

**Megjegyzés:** Ha az alapegység be van kapcsolva, a (2) légszelepből mindig áramlik ki levegő.

#### Kikapcsolás

- Engedje el a (6) kezelő kapcsolót és tolja hátra a (20) be-/kikapcsolót.
- Vegye ki az akkumulátort.

#### Munkavégzési tanácsok

##### Szórás (lásd a E ábrát)

**Megjegyzés:** Vegye tekintetbe a szélirányt, ha az elektromos kéziszerszámot szabad ég alatt használja.

- Először hajtson végre egy próbaszórás és a szört anyagnak megfelelően állítsa be a szórás képet és a szórás anyagmennyiségét.
- A beállításokat lásd a következő szakaszokban.
- A szórópisztolyt okvetlenül a szört tárgyra merőlegesen, attól 15 – 20 cm egyenes távolságban tartsa.
- A szórás eljárást a szórás felületen kívül kezdje el.
- A szórópisztolyt a beállított szórás képtől függően egyenesen, vízszintes vagy függőleges irányban mozgassa. Egyenes minőségű felületet úgy lehet a legjobban elérni, ha az egyes pályák 4–5 cm-re átfedik egymást.
- Ha fekvő tárgyakra szórja az anyagot, vagy ha a feje felett dolgozik, tartsa kissé ferden a szórópisztolyt és csak a szört felülettől eltávolodva, hátrafelé mozogjon.

#### Vigyázzon, megbotolhat! Ügyeljen a lehetséges akadályokra.

– Kerülje el a szórás területen belül a megszakításokat. A szórópisztoly egyenes vezetése egységes felületi minőséget eredményez.

Egy egyenetlen távolság és egy egyenetlen szórás szög erősebb festékköd-képződéshez és ezzel egy egyenetlenebb felülethez vezet.

– A szórás eljárást a szórás felületen kívül fejezze be.

A szört anyag tartályát soha ne hagyja teljesen kiürülni. Ha a szívócső már nem ér bele a szóróanyagba, megtörik a porlasztás sugara és egyenetlen lesz a felület.

- A munka szünetei után vagy a (7) tartály újrafeltöltése után ellenőrizze a (9) fúvókasapkát és a (2) levegőszelepet és szükség esetén tisztítsa meg ezeket az alkatrészeket.

- Ha a szórásra kerülő anyag lerakódik a **(2)** légszelepre, vagy a fúvókaspkára, tisztítsa meg egy erre alkalmas kefével vagy megnedvesített kendővel ezeket az alkatrészeket.

#### A szórási minta beállítása

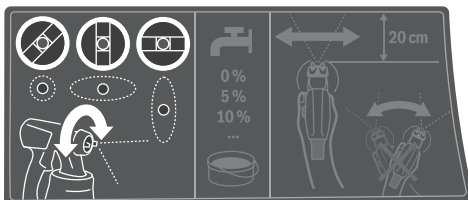

- ▶ **Sohase működtesse a (6) kezelő kapcsolót, miközben a (2) légszelep helyzetét változtatja.**

- Fordítsa el a kívánt helyzetbe a **(2)** légszelepet.

Légszelep	Szórósugár	Alkalmazás
		Vízszintes lapos sugár függőleges irányban végzett munkákhoz
		Függőleges lapos sugár vízszintes irányban végzett munkákhoz
		Kör keresztmetszetű sugár a sarkokhoz, élekhez és nehezen hozzáférhető helyekhez

#### A szórási anyagmennyiség beállítása (lásd a F ábrát) (PAINTVolume)

- Forgassa el a **(5)** szórási anyagmennyiség szabályozókeréket a kívánt szórási anyagmennyiség beállítására:
  - : minimális szórási anyagmennyiség.
  - + : maximális szórási anyagmennyiség.
- Kezdje egy próbaszórással egy minimális szórt anyagmennyiséggel, majd fokozatosan növelje meg a szórt anyag mennyiségét, amíg eléri a kívánt szórási mintát. Ha a szórási eredmény nem kielégítő, akkor 5 %-os lépésekben hígítsa fel a szórásra kerülő anyagot A szórt anyag előkészítése.

**Megjegyzés:** A festékfelvitel intenzitása erősen függ a mozgási sebességtől.

A szórt anyag mennyisége	Beállítás	
Túl sok szórt anyagot vitt fel a felületre	A szórt anyagmennyiséget csökkenteni kell. <ul style="list-style-type: none"> <li>– Forgassa el a – irányba a <b>(5)</b> szabályozókeréket.</li> </ul>	
Túl kevés szórt anyagot vitt fel a felületre	A szórt anyagmennyiséget meg kell növelni. <ul style="list-style-type: none"> <li>– Forgassa el a + irányba a <b>(5)</b> szabályozókeréket.</li> </ul>	

#### Tapéták benedvesítése

A régi tapéták eltávolításának megkönnyítésére permetezze le ezeket meleg vízzel (max. 55 °C). Használja ehhez a **(9)** szürke fúvókaspkát.

#### Hőmérsékletfüggő túlterhelés elleni védelem

Rendeltetészerű használat esetén az elektromos kéziszerszámot nem lehet túlterhelni. Túl erős terhelés, vagy az akkumulátor megengedett legmagasabb hőmérsékletének a túllépése esetén az elektronika kikapcsolja az elektromos kéziszerszámot, amíg az vissza nem tér az optimális hőmérséklet tartományba.

#### Munkaszünetek és szállítás (lásd a G–H ábrát)

A finom szórórendszer szállításának megkönnyítésére az alapegységre egy **(21)** tartófogantyú és egy **(26)** tartóheveder van szerelve.

Munka közben a **(19)** alapegységet a **(26)** segítségével keresztben a vállára akaszthatja.

A munka szüneteiben a **(1)** szórópisztolyt egy sík munkafelületre lehet helyezni. A szórásra kerülő anyag nem léphet ki.

- ▶ **Az anyaggal megtöltött szórópisztolyt mindig álló helyzetben tegye le egy sík felületre.** Egy lefektetett szórópisztolyból szórt anyag folyhat ki.

## Karbantartás és szerviz

### Karbantartás és tisztítás

- ▶ **Az elektromos kéziszerszámon végzendő minden munka (például karbantartás, szerszámcseré, stb.) megkezdése előtt, valamint szállításhoz és tároláshoz vegye ki az akkumulátort az elektromos kéziszerszámból.** Ellenkező esetben a be-/kikapcsoló véletlen megérintésekor bekapcsolódó készülék sérüléseket okozhat.
- ▶ **Tartsa mindig tisztán az elektromos kéziszerszámot és annak szellőzőnyílásait, hogy jól és biztonságosan dolgozhasson.**
- ▶ **Minden használat után azonnal alaposan tisztítsa meg a finom szórórendszer alkatrészeit, különösen azokat, amelyek közvetlenül érintkezésbe jutnak a festékekkel.** Egy szakszerű tisztítás a szórópisztoly kifogástalan működésének elengedhetetlen előfeltétele. Hiányos vagy szakszerűtlen tisztítás esetén a garancia igényeket nem veszűk figyelembe.



### Tartalék tartály (tartozék) (lásd a J ábrát)

A (8) tartalék tartályban hermetikusan elzárva tárolhat szórt anyagot a későbbi felhasználásra.

### Tisztítás vizalapú festékek alkalmazása után (lásd a K ábrát)

A szórópisztolyt és a szórásra kerülő anyag tartályát mindig meleg vízzel tisztítsa meg.

Sohase tisztítsa a szórópisztoly fúvókafuratait és légvezető furatait hegyes tárgyakkal.

- Kapcsolja ki a (19) alapegységet és távolítsa el a (17) levegőtömlőt a (1) szórópisztolyról.
- Válassza el a (7) tartályt a (1) szórópisztolytól.
- Tartsa a (7) tartályt a (12) felszállócső alá és nyomja meg a szórópisztoly (6) kezelő kapcsolóját, hogy a szórásra kerülő anyag visszafolyhasson a tartályba.
- Teljesen ürítse ki a (7) tartályt.
- A szórásra kerülő anyagot későbbi alkalmazáshoz egy hermetikusan lezárt festéktartályban lehet tárolni. Használjon erre a célra például a (8) póttartályt a fedelével vagy az eredeti szórásra kerülő anyag tartályát.
- Tisztítsa meg a (7) tartályt.
- Szerelje le a (12) felszállócsövet a (14) tartálytömítéssel és alaposan öblítse le.
- Ismét rögzítse a (12) felszállócsövet a (14) tartálytömítéssel a szórópisztolyhoz.
- Töltse fel meleg vízzel a (7) tartályt és szerelje ismét rá a (1) szórópisztolyra.
- Csatlakoztassa ismét a (17) levegőtömlőt a (1) szórópisztolyhoz.
- Szórja addig az anyagot, amíg már csak tiszta víz jön ki. Szükség esetén töltse ismét fel meleg vízzel a tartályt.
- Távolítsa el mind a (19) alapegységről, mind a (1) szórópisztolyról a (17) levegőtömlőt.
- Az alapegységet szükség esetén egy benedvesített kendővel tisztítsa meg, majd távolítsa el a (19) alapegységet és a (17) levegőtömlőt a tisztítás közvetlen környezetéből.
- Szerelje le a (3) hollandianyát, a (2) levegőszelepet, a (11) tömítőtárcsát, a (9) fúvókasapkát a (10) O-gyűrűvel és a (12) felszállócsövet a tartály (14) tömítésével.
- Gondoskodjon arról, hogy a (10) O-gyűrű a fúvókasapkán maradjon.
- Tisztítsa meg egy meleg vízzel megtöltött vödörben valamennyi festékvezető alkatrészt egy a kereskedelemben kapható öblítőkefével. Tisztítsa meg a (1) szórópisztoly (16) festékcsonnáját is.
- Ellenőrizze, hogy a (12) felszállócső a tartály (14) tömítésével együtt mentes-e a szórásra kerülő anyagtól és nincs-e megrongálódva.
- Tisztítsa meg egy erre alkalmas tisztítókefével a (15) légtelenítő nyílást.
- Egy benedvesített kendővel tisztítsa meg kívülről a (7) tartályt és a (1) szórópisztolyt.
- Az összeszerelés előtt valamennyi alkatrészt gondosan szárítsa meg.

- Szerelje fel ismét, fordított sorrendben, a finom szórórendszer.
- Tolja be ismét felfelé a tartály (14) tömítését a (12) felszállócső hornyába.
- Gondoskodjon arról, hogy a tartály tömítése körben mindenhol pontosan beleilleszkedjen a felszállócső hornyába, hogy helyesen tömítse a szórópisztolyt.
- Ügyeljen arra, hogy a (12) felszállócsövet ismét ütközésig tolja rá a (16) festékcsonnára.

### Tisztítás oldószeralapú festékek alkalmazása után (lásd a K ábrát)

A szórópisztolyt és a szórt anyag tartályt mindig a felhasználásra kerülő szórt anyagnak megfelelő hígítóval tisztítsa.

Sohase tisztítsa a szórópisztoly fúvókafuratait és légvezető furatait hegyes tárgyakkal.

Az oldószerekkel és oldószertartalmú festékekkel kapcsolatos tisztítási munkákhoz viseljen mindig megfelelő védőkesztyűt.

- Kapcsolja ki a (19) alapegységet és távolítsa el a (17) levegőtömlőt a (1) szórópisztolyról.
- Az alapegységet szükség esetén egy hígítóval benedvesített kendővel tisztítsa meg, majd távolítsa el a (19) alapegységet és a (17) levegőtömlőt a tisztítás közvetlen környezetéből.
- Válassza el a (7) tartályt a (1) szórópisztolytól.
- Tartsa a (7) tartályt a (12) felszállócső alá és nyomja meg a szórópisztoly (6) kezelő kapcsolóját, hogy a szórásra kerülő anyag visszafolyhasson a tartályba.
- Teljesen ürítse ki a (7) tartályt.
- A szórásra kerülő anyagot későbbi alkalmazáshoz egy hermetikusan lezárt festéktartályban lehet tárolni. Használjon erre a célra például a (8) póttartályt a fedelével vagy az eredeti szórásra kerülő anyag tartályát.
- Tisztítsa meg a (7) tartályt.
- Szerelje le a (12) felszállócsövet a (14) tartálytömítéssel és alaposan öblítse le.
- Ismét rögzítse a (12) felszállócsövet a (14) tartálytömítéssel a szórópisztolyhoz.
- Töltse fel meleg vízzel félig a (7) tartályt és szerelje ismét rá a (1) szórópisztolyra.
- Rázza fel többször a szórópisztolyt.
- Ekkor ügyeljen arra, hogy ne szórjon hígítószert. **Robbanásveszély áll fenn.**
- Válassza el a (7) tartályt a (1) szórópisztolytól és teljesen ürítse ki a tartály tartalmát egy lezárható anyagtartályba.
- Szerelje le a (3) hollandianyát, a (2) levegőszelepet, a (11) tömítőtárcsát, a (9) fúvókasapkát a (10) O-gyűrűvel és a (12) felszállócsövet a tartály (14) tömítésével.
- Gondoskodjon arról, hogy a (10) O-gyűrű a fúvókasapkán maradjon.
- Tisztítsa meg egy vödörben hígítóval valamennyi festékvezető alkatrészt egy a kereskedelemben kapható öblítőkefével. Tisztítsa meg a (1) szórópisztoly (16) festékcsonnáját is.
- Ellenőrizze, hogy a (12) felszállócső a tartály (14) tömítésével együtt mentes-e a szórásra kerülő

ló anyagtól és nincs-e megromlódva.

Szükség esetén tisztítsa meg még egyszer hígítóval a tartály (14) tömitését.

- Tisztítsa meg egy erre alkalmas tisztítókefével a (15) légtelenítő nyílást.
- Az összeszerelés előtt valamennyi alkatrészt gondosan szárítsa meg.
- Szerelje fel ismét, fordított sorrendben, a finom szűrő-rendszert.  
Tolja be ismét felfelé a tartály (14) tömitését a (12) felszállócső hornyába.  
Gondoskodjon arról, hogy a tartály tömitése körben mindenhol pontosan beleilleszkedjen a felszállócső hornyába, hogy helyesen tömitse a szűrőpísztyolt.  
Ügyeljen arra, hogy a (12) felszállócsövet ismét ütközésig tolja rá a (16) festécsatornára.

#### A légszűrő tisztítása (lásd a I ábrát)

A (28) légszűrőt alkmilag meg kell tisztítani. Ha a légszűrő erősen elszennyeződött, ki kell cserélni.

- Nyissa ki a (23) légszűrő fedelet.
- Vegye ki a (28) légszűrőt.
- Enyhe elszennyeződés:  
Ütögesse ki a (28) légszűrőt.

vagy

Erős elszennyeződés:

Folyó víz alatt tisztítsa meg a (28) légszűrőt, majd hagyja alaposan kiszáradni, hogy megelőzze a penészképződést.

vagy

Cserélje ki a (28) légszűrőt.

- Tegye ismét be a helyére a légszűrőt.
- Zárja le ismét a (23) légszűrő fedelét.
- **Sohase használja a finom szűrőrendszert légszűrő nélkül.** Ellenkező esetben szennyező részecskék juthatnak a motorterbe és rongálódásokat okozhatnak.

#### A használt anyagok hulladékkezelése

A szennyezett hígítószert, a szórásra kerülő anyag maradványait és az esetleges hígítószert-maradványokat az előírásoknak megfelelően és környezetkímélő módon kell ártalmatlanítani.

Tartsa be a különleges hulladékok kezelésére vonatkozó előírásokat: a gyártó által kiadott előírásokat és a helyi előírásokat.

A környezetkárosító hatású anyagoknak nem szabad a földbe, a talajvízbe, vagy álló vagy folyóvízbe kerülniük. A környezetre káros vegyszereket ne öntsék ki a csatornába!

#### Tárolás

- Mielőtt a finom szűrőrendszert elraktározná, alaposan tisztítsa meg azt és az összeszerelés előtt várja meg, amíg valamennyi alkatrész teljesen megszárad.

Ha a finom szűrőrendszer nem kerül alkalmazásra, a gumi-szalag a fémcappal együtt az (19) alapegységen praktikus tárolási lehetőséget nyújt a (17) levegőtömlő számára (lásd a ábrát).

Ha a finom szűrőrendszer nem kerül alkalmazásra, a gumi-szalag a fémcappal együtt a (19) alapegységen praktikus tárolási lehetőséget nyújt a (17) levegőtömlő számára.

### Az üzemzavarok elhárítása

Probléma	A hiba oka	Hibaelhárítás
A szórt anyag nem fed be helyesen a felületet	A szórt anyag mennyisége túl alacsony	Forgassa el a + irányba a (5) szabályozókereket
	A felülettől való távolság túl nagy	Csökkentse a felülettől való távolságot
	Túl kevés a szórt anyag a szórási felületen, túl kevés a szórt anyagot a szórási felületre	Szórjon többször anyagot a szórási felületre
	A szórt anyag túl sűrű	Ismét hígítsa fel a szórásra kerülő anyagot és hajtson végre egy próbaszórást
A szórt anyag a felvitel után szétfut	Túl sok szórt anyagot vitt fel a felületre	Forgassa el a - irányba a (5) szabályozókereket
	A felülettől való távolság túl kicsi	Növelje meg a felülettől való távolságot
	A szórt anyag túl híg	Adjon hozzá eredeti (nem hígított) szórt anyagot
	Túl sokszor szórt anyagot ugyanarra a pontra	Távolítsa el a festéket és a második kísérletnél ne szórjon annyiszor festéket ugyanarra a pontra
Túl durva a porlasztás	A szórt anyag mennyisége túl magas	Forgassa el a - irányba a (5) szabályozókereket
	A (13) fúvókatú elszennyeződött	Tisztítsa meg a fúvókatút
	A szórt anyag túl sűrű	Ismét hígítsa fel a szórásra kerülő anyagot és hajtson végre egy próbaszórást
	A (28) légszűrő erősen elszennyeződött	A légszűrő kicserélése
Túl erős festékköd	Túl sok szórt anyagot vitt fel a felületre	Forgassa el a - irányba a (5) szabályozókereket
	A felülettől való távolság túl nagy	Csökkentse a felülettől való távolságot

Probléma	A hiba oka	Hibaelhárítás
A szórósugár pulzál	Túl kevés a szórt anyag a tartályban	Töltsön utána szórt anyagot
	A <b>(15)</b> szellőztető furat a <b>(12)</b> felszállócsónél eldugult	Tisztítsa ki a felszállócsövet és a légtelenítő nyílást
	A <b>(12)</b> felszállócső kilazult	Tolja rá ütközésig a felszállócsövet a <b>(16)</b> festékcsontra
	A <b>(9)</b> fúvósapka meglazult	Húzza meg szorosra a fúvókasapkát
	A <b>(28)</b> légszűrő erősen elszennyeződött	A légszűrő kicserélése
A fúvókasapkánál utólag szórt anyag csepeg ki	A szórt anyag túl sűrű	Ismét higítsa fel a szórásra kerülő anyagot és hajtson végre egy próbaszórást
	Szórt anyag lerakódása a <b>(9)</b> fúvókasapkára, a <b>(13)</b> fúvókatúre és a <b>(2)</b> légszelepre	Tisztítsa meg a fúvókasapkát, a fúvókatút és a légszelepet
Nem lép ki szórt anyag a fúvókasapkából	A <b>(9)</b> fúvósapka meglazult	Húzza meg szorosra a fúvókasapkát
	A <b>(12)</b> felszállócső kilazult	Tolja rá ütközésig a felszállócsövet a <b>(16)</b> festékcsontra
	A <b>(13)</b> fúvókatú eldugult	Tisztítsa meg a fúvókatút
	A <b>(12)</b> felszállócső eldugult	Tisztítsa meg a felszállócsövet
	A <b>(15)</b> szellőztető furat a <b>(12)</b> felszállócsónél eldugult	Tisztítsa ki a felszállócsövet és a légtelenítő nyílást
	A <b>(14)</b> tartály tömítés hiányzik vagy megrongálódott	Tolja bele az (új) tartály tömítést a felszállócsövön keresztül a horonyba
	A szórt anyag túl sűrű	Ismét higítsa fel a szórásra kerülő anyagot és hajtson végre egy próbaszórást
A szórásra kerülő anyag elszennyeződött (festékcsonok)	Teljesen ürítse ki, majd tisztítsa meg a szórópisztolyt; a szórásra kerülő anyagot csak egy betöltő szítán keresztül töltsse be	

## Vevőszolgálat és alkalmazási tanácsadás

A vevőszolgálat a terméke javításával és karbantartásával, valamint a pótalkatrészekkel kapcsolatos kérdésekre szívesen válaszol. A pótalkatrészekkel kapcsolatos robbantott ábrák és egyéb információk a következő címen találhatóak:

**www.bosch-pt.com**

A Bosch Alkalmazási Tanácsadó Team a termékeinkkel és azok tartozékaival kapcsolatos kérdésekben szívesen nyújt segítséget.

Ha kérdései vannak vagy pótalkatrészeket szeretne rendelni, okvetlenül adja meg a termék típusábláján található 10-jegyű cikkszámot.

### Magyarország

Robert Bosch Kft.  
1103 Budapest  
Gyömrői út. 120.

A [www.bosch-pt.hu](http://www.bosch-pt.hu) oldalon online megrendelheti készülékének javítását.

Tel.: +36 1 879 8502  
Fax: +36 1 879 8505  
info.bsc@hu.bosch.com  
[www.bosch-pt.hu](http://www.bosch-pt.hu)

### További szerviz-címek itt találhatóak:

[www.bosch-pt.com/serviceaddresses](http://www.bosch-pt.com/serviceaddresses)

## Szállítás

A javasolt lítium-ion akkumulátorokra a veszélyes árukra vonatkozó követelmények érvényesek. A felhasználók az akkumulátorokat a közúti szállításban minden további nélkül szállíthatják.

Ha az akkumulátorok szállításával harmadik személyt (például: légi vagy egyéb szállító vállalatot) bízna meg, akkor figyelembe kell venni a csomagolásra és a megjelölésre vonatkozó különleges követelményeket. Ebben az esetben a küldemény előkészítésébe be kell vonni egy veszélyes áru szakembert.

Csak akkor küldje el az akkumulátort, ha a háza nincs megrongálódva. Ragassza le a nyitott érintkezőket és csomagolja be úgy az akkumulátort, hogy az a csomagoláson belül ne mozoghasson. Vegye figyelembe az adott országon belüli, az előbbieknél esetleg szigorúbb helyi előírásokat.

## Eltávolítás



A szórópisztolyokat, az akkumulátorokat, a tartozékokat és csomagolóanyagokat a környezetvédelmi szempontoknak megfelelően kell újrahasználatra leadni.



Ne dobja ki az elektromos kéziszerszámokat és az akkumulátorokat/elemeket a háztartási szemétkébe!

## Русский

### Только для стран Евразийского экономического союза (Таможенного союза)

В состав эксплуатационных документов, предусмотренных изготовителем для продукции, могут входить настоящее руководство по эксплуатации, а также приложения. Информация о подтверждении соответствия содержится в приложении.

Информация о стране происхождения указана на корпусе изделия и в приложении.

Дата изготовления указана на последней странице обложки Руководства.

Контактная информация относительно импортера содержится на упаковке.

#### Срок службы изделия

Срок службы изделия составляет 7 лет. Не рекомендуется к эксплуатации по истечении 5 лет хранения с даты изготовления без предварительной проверки (дату изготовления см. на этикетке).

Указанный срок службы действителен при соблюдении потребителем требований настоящего руководства.

#### Перечень критических отказов

- не использовать при сильном искрении
- не использовать при появлении сильной вибрации
- не использовать с переломанным или оголённым электрическим кабелем
- не использовать при появлении дыма непосредственно из корпуса изделия

#### Возможные ошибочные действия персонала

- не использовать с поврежденной рукояткой или поврежденным защитным кожухом
- не использовать на открытом пространстве во время дождя
- не включать при попадании воды в корпус

#### Критерии предельных состояний

- перетёрт или повреждён электрический кабель
- повреждён корпус изделия

#### Тип и периодичность технического обслуживания

- Рекомендуется очистить инструмент от пыли после каждого использования.

#### Хранение

- необходимо хранить в сухом месте

- необходимо хранить вдали от источников повышенных температур и воздействия солнечных лучей
- при хранении необходимо избегать резкого перепада температур
- хранение без упаковки не допускается
- подробные требования к условиям хранения смотрите в ГОСТ 15150-69 (Условие 1)
- Хранить в упаковке предприятия – изготовителя в складских помещениях при температуре окружающей среды от +5 до +40 °С. Относительная влажность воздуха не должна превышать 80 %.

#### Транспортировка

- категорически не допускается падение и любые механические воздействия на упаковку при транспортировке
- при разгрузке/погрузке не допускается использование любого вида техники, работающей по принципу зажима упаковки
- подробные требования к условиям транспортировки смотрите в ГОСТ 15150-69 (Условие 5)
- Транспортировать при температуре окружающей среды от -50 °С до +50 °С. Относительная влажность воздуха не должна превышать 100 %.

## Указания по технике безопасности

### Общие указания по технике безопасности для электроинструментов

#### **⚠ ПРЕДУПРЕЖДЕНИЕ**

Прочитайте все указания по технике безопасности, инструкции, иллюстрации и спецификации,

предоставленные вместе с настоящим электроинструментом. Несоблюдение каких-либо из указанных ниже инструкций может стать причиной поражения электрическим током, пожара и/или тяжелых травм.

#### Сохраняйте эти инструкции и указания для будущего использования.

Использованное в настоящих инструкциях и указаниях понятие «электроинструмент» распространяется на электроинструмент с питанием от сети (с сетевым шнуром) и на аккумуляторный электроинструмент (без сетевого шнура).

#### Безопасность рабочего места

- ▶ **Содержите рабочее место в чистоте и хорошо освещенным.** Беспорядок или неосвещенные участки рабочего места могут привести к несчастным случаям.
- ▶ **Не работайте с электроинструментами во взрывоопасной атмосфере, напр., содержащей горючие жидкости, воспламеняющиеся газы или пыль.** Электроинструменты искрят, что может привести к воспламенению пыли или паров.
- ▶ **Во время работы с электроинструментом не допускайте близко к Вашему рабочему месту детей и посторонних лиц.** Отвлечшись, Вы можете потерять контроль над электроинструментом.

- Оборудование предназначено для работы в бытовых условиях, коммерческих зонах и общественных местах, производственных зонах с малым электропотреблением, без воздействия вредных и опасных производственных факторов. Оборудование предназначено для эксплуатации без постоянного присутствия обслуживающего персонала.

### Электробезопасность

- **Штепсельная вилка электроинструмента должна подходить к штепсельной розетке. Ни в коем случае не вносите изменения в штепсельную вилку. Не применяйте переходные штекеры для электроинструментов с защитным заземлением.** Измененные штепсельные вилки и подходящие штепсельные розетки снижают риск поражения электротоком.
- **Предотвращайте телесный контакт с заземленными поверхностями, как то: с трубами, элементами отопления, кухонными плитами и холодильниками.** При заземлении Вашего тела повышается риск поражения электротоком.
- **Защищайте электроинструмент от дождя и сырости.** Проникновение воды в электроинструмент повышает риск поражения электротоком.
- **Не разрешается использовать шнур не по назначению. Никогда не используйте шнур для транспортировки или подвески электроинструмента, или для извлечения вилки из штепсельной розетки. Защищайте шнур от воздействия высоких температур, масла, острых кромок или подвижных частей электроинструмента.** Поврежденный или спутанный шнур повышает риск поражения электротоком.
- **При работе с электроинструментом под открытым небом применяйте пригодные для этого кабели-удлинители.** Применение пригодного для работы под открытым небом кабеля-удлинителя снижает риск поражения электротоком.
- **Если невозможно избежать применения электроинструмента в сыром помещении, подключайте электроинструмент через устройство защитного отключения.** Применение устройства защитного отключения снижает риск электрического поражения.

### Безопасность людей

- **Будьте внимательны, следите за тем, что делаете, и продуманно начинайте работу с электроинструментом. Не пользуйтесь электроинструментом в усталом состоянии или под воздействием наркотиков, алкоголя или лекарственных средств.** Один момент невнимательности при работе с электроинструментом может привести к серьезным травмам.
- **Применяйте средства индивидуальной защиты. Всегда носите защитные очки.** Использование средств индивидуальной защиты, как то: защитной маски, обуви на нескользящей подошве, защитного шлема или средств защиты органов слуха, в зависимо-

сти от вида работы с электроинструментом снижает риск получения травм.

- **Предотвращайте непреднамеренное включение электроинструмента. Перед тем как подключить электроинструмент к сети и/или к аккумулятору, поднять или переносить электроинструмент, убедитесь, что он выключен.** Удержание пальца на выключателе при транспортировке электроинструмента и подключение к сети питания включенного электроинструмента чревато несчастными случаями.
- **Убирайте установочный инструмент или гаечные ключи до включения электроинструмента.** Инструмент или ключ, находящийся во вращающейся части электроинструмента, может привести к травмам.
- **Не принимайте неестественное положение корпуса тела. Всегда занимайте устойчивое положение и сохраняйте равновесие.** Благодаря этому Вы можете лучше контролировать электроинструмент в неожиданных ситуациях.
- **Носите подходящую рабочую одежду. Не носите широкую одежду и украшения. Держите волосы и одежду вдали от подвижных деталей.** Широкая одежда, украшения или длинные волосы могут быть затянуты вращающимися частями.
- **При наличии возможности установки пылеотсасывающих и пылесборных устройств проверяйте их присоединение и правильное использование.** Применение пылесоса может снизить опасность, создаваемую пылью.
- **Хорошее знание электроинструментов, полученное в результате частого их использования, не должно приводить к самоуверенности и игнорированию техники безопасности обращения с электроинструментами.** Одно небрежное действие за долю секунды может привести к серьезным травмам.
- **ВНИМАНИЕ!** В случае возникновения перебоя в работе электроинструмента вследствие полного или частичного прекращения энергоснабжения или повреждения цепи управления энергоснабжением установите выключатель в положение Выкл., убедившись, что он не заблокирован (при его наличии). Отключите сетевую вилку от розетки или отсоедините съёмный аккумулятор. Этим предотвращается неконтролируемый повторный запуск.
- **Квалифицированный персонал в соответствии с настоящим руководством подразумевает лиц, которые знакомы с регулировкой, монтажом, вводом эксплуатацию обслуживанием электроинструмента.**
- **К работе с электроинструментом допускаются лица не моложе 18 лет, изучившие техническое описание, инструкцию по эксплуатации и правила безопасности.**
- **Изделие не предназначено для использования лицами (включая детей) с пониженными физическими, чувственными или умственными способностями или при отсутствии у них жизненного опыта или знаний, если они не находятся под контролем или не проинструкти-**

рованы об использовании электроинструмента лицом, ответственным за их безопасность.

#### Применение электроинструмента и обращение с ним

- ▶ **Не перегружайте электроинструмент. Используйте для работы соответствующий специальный электроинструмент.** С подходящим электроинструментом Вы работаете лучше и надежнее в указанном диапазоне мощности.
- ▶ **Не работайте с электроинструментом при неисправном выключателе.** Электроинструмент, который не поддается включению или выключению, опасен и должен быть отремонтирован.
- ▶ **Перед тем как настраивать электроинструмент, заменять принадлежности или убирать электроинструмент на хранение, отключите штепсельную вилку от розетки сети и/или выньте, если это возможно, аккумулятор.** Эта мера предосторожности предотвращает непреднамеренное включение электроинструмента.
- ▶ **Храните электроинструменты в недоступном для детей месте. Не разрешайте пользоваться электроинструментом лицам, которые не знакомы с ним или не читали настоящих инструкций.** Электроинструменты опасны в руках неопытных лиц.
- ▶ **Тщательно ухаживайте за электроинструментом и принадлежностями. Проверяйте безупречную функцию и ход движущихся частей электроинструмента, отсутствие поломок или повреждений, отрицательно влияющих на функцию электроинструмента. Поврежденные части должны быть отремонтированы до использования электроинструмента.** Плохое обслуживание электроинструментов является причиной большого числа несчастных случаев.
- ▶ **Держите режущий инструмент в заточенном и чистом состоянии.** Заботливо ухоженные режущие инструменты с острыми режущими кромками режут заклиниваются и их легче вести.
- ▶ **Применяйте электроинструмент, принадлежности, рабочие инструменты и т. п. в соответствии с настоящими инструкциями. Учитывайте при этом рабочие условия и выполняемую работу.** Использование электроинструментов для непредусмотренных работ может привести к опасным ситуациям.
- ▶ **Держите ручки и поверхности захвата сухими и чистыми, следите чтобы на них чтобы на них не было жидкой или консистентной смазки.** Скользкие ручки и поверхности захвата препятствуют безопасному обращению с инструментом и не дают надежно контролировать его в непредвиденных ситуациях.

#### Применение и обслуживание аккумуляторного инструмента

- ▶ **Заряжайте аккумуляторы только в зарядных устройствах, рекомендуемых изготовителем.** Зарядное устройство, предусмотренное для определенного вида аккумуляторов, может привести к пожарной

опасности при использовании его с другими аккумуляторами.

- ▶ **Применяйте в электроинструментах только предусмотренные для этого аккумуляторы.** Использование других аккумуляторов может привести к травмам и пожарной опасности.
- ▶ **Защищайте неиспользуемый аккумулятор от канцелярских скрепок, монет, ключей, гвоздей, винтов и других маленьких металлических предметов, которые могут закоротить полюса.** Короткое замыкание полюсов аккумулятора может привести к ожогам или пожару.
- ▶ **При неправильном использовании из аккумулятора может потечь жидкость. Избегайте соприкосновения с ней. При случайном контакте промойте соответствующее место водой. Если эта жидкость попадет в глаза, то дополнительно обратитесь к врачу.** Вытекающая аккумуляторная жидкость может привести к раздражению кожи или к ожогам.
- ▶ **Не используйте поврежденные или измененные аккумуляторы или инструменты.** Поврежденные или измененные аккумуляторы могут повести себя непредсказуемо, что может привести к возгоранию, взрыву или риску получения травмы.
- ▶ **Не кладите аккумулятор или инструмент в огонь и не подвергайте их воздействию высоких температур.** Огонь или температура выше 130 °C могут привести к взрыву.
- ▶ **Выполняйте все инструкции по зарядке и не заряжайте аккумулятор или инструмент при температуре, выходящей за указанный в инструкции диапазон.** Неправильная зарядка или зарядка при температурах, выходящих за указанный диапазон, могут повредить батарею и повысить риск возгорания.

#### Сервис

- ▶ **Ремонт электроинструмента должен выполняться только квалифицированным персоналом и только с применением оригинальных запасных частей.** Этим обеспечивается безопасность электроинструмента.
- ▶ **Никогда не обслуживайте поврежденные аккумуляторы.** Обслуживать аккумуляторы разрешается только производителю или авторизованной сервисной организации.

#### Указания по безопасности для систем тонкого распыления

- ▶ **Следите за тем, чтобы рабочее место было чистым, хорошо освещалось и рядом не находились банки с краской или растворителем, ветошь и другие легковоспламеняющиеся материалы.** Существует опасность самовозгорания. Всегда имейте наготове функционирующие огнетушители или оборудование для тушения пожара.
- ▶ **Обеспечьте достаточный приток воздуха в зоне распыления и достаточное количество свежего воздуха во всем помещении.** При испарении легко-



воспламеняющихся растворителей создается взрывоопасная среда.

- ▶ **Не разбрызгивайте и не используйте для очистки материалы с точкой воспламенения ниже 55 °С. Используйте вещества на основе воды, труднолетучих углеводородов и т.п.** Легколетучие испаряющиеся растворители создают взрывоопасную среду.
- ▶ **Не распыляйте рядом с источниками воспламенения, напр., статических электрических искр, открытого огня, факелов зажигания, горячих предметов, моторов, сигарет и искр от вставки/извлечения электрокабелей или включения/выключения выключателей.** Такие источники искр могут привести к воспламенению атмосферы.
- ▶ **Не распыляйте материалы, если неизвестно, являются ли они опасными.** Незнакомые материалы могут создать опасные условия.
- ▶ **Не распыляйте кипяток. Распыляйте только теплую воду (макс. 55 °С) без химических добавок.**
- ▶ **При распылении или обращении с химическими веществами используйте дополнительные средства индивидуальной защиты, такие как защитные маски или респираторы и перчатки.** Ношение средств защиты в таких условиях снижает воздействие опасных веществ.



- ▶ **Примите во внимание возможные опасности, исходящие от распыляемого материала. Соблюдайте маркировку на емкости или информацию производителя распыляемого материала, вкл. требования применения средств индивидуальной защиты.** Выполняйте указания изготовителя, чтобы снизить риск получения травм, вызванных пожаром, ядами, канцерогенами и т. п.
- ▶ **Следите за тем, чтобы на контакты аккумулятора и спусковой крючок системы распыления не попала краска и другие жидкости.** Несоблюдение этих требований может привести к поражению электрическим током.
- ▶ **Не оставляйте детей без присмотра.** Дети не должны играть с системой тонкого распыления.
- ▶ **При повреждении и ненадлежащем использовании аккумулятора может выделяться газ. Аккумулятор может возгораться или взрываться.** Обеспечьте приток свежего воздуха и при возникновении жалоб обратитесь к врачу. Газы могут вызвать раздражение дыхательных путей.
- ▶ **Не вскрывайте аккумулятор.** При этом возникает опасность короткого замыкания.
- ▶ **Острыми предметами, как напр., гвоздем или отверткой, а также внешним силовым воздействием можно повредить аккумуляторную батарею.** Это может привести к внутреннему короткому замыканию,

возгоранию с задымлением, взрыву или перегреву аккумуляторной батареи.

- ▶ **Используйте аккумуляторную батарею только в изделиях изготовителя.** Только так аккумулятор защищен от опасной перегрузки.



**Защищайте аккумуляторную батарею от высоких температур, напр., от длительного нагревания на солнце, от огня, грязи, воды и влаги.** Существует опасность взрыва и короткого замыкания.

## Описание продукта и услуг



**Прочтите все указания и инструкции по технике безопасности.** Несоблюдение указаний по технике безопасности и инструкций может привести к поражению электрическим током, пожару и/или тяжелым травмам.

Пожалуйста, соблюдайте иллюстрации в начале руководства по эксплуатации.

## Применение по назначению

Электроинструмент предназначен для распыления следующих типов распыляемых материалов: красок на основе растворителей и вододисперсионных красок (рекомендуется), глазурей, грунтовок, прозрачных лаков, пропиток, масел и воды.

Электроинструмент не пригоден для работы с дисперсионными и латексными красками (красками для стен), а также с щелочными растворами, морилками, кислотосодержащими материалами для нанесения покрытия, средствами для дезинфекции, пестицидами и фасадными красками.

## Изображенные составные части

Нумерация представленных компонентов выполнена по изображению на странице с иллюстрациями.

- (1) Пистолет-распылитель
- (2) Воздушный колпачок
- (3) Накладная гайка
- (4) Шланговый штуцер (пистолет-распылитель)
- (5) Установочное колесико распыляемого количества краски
- (6) Спусковой рычаг
- (7) Емкость для распыляемой краски
- (8) Запасной контейнер с материалом для распыления<sup>\*)</sup>
- (9) Колпачок сопла
- (10) Кольцо круглого сечения
- (11) Уплотнительная шайба
- (12) Сифонная трубка
- (13) Игла распылителя
- (14) Уплотнительная прокладка емкости

- (15) Вентиляционное отверстие
- (16) Канал для краски
- (17) **Воздушный шланг**
- (18) Байонетный замок
- (19) **Базовый узел**
- (20) Выключатель
- (21) Ручка для переноски
- (22) Индикатор заряженности
- (23) Крышка воздушного фильтра
- (24) Аккумуляторная батарея
- (25) Присоединение шланга (базовый блок)
- (26) Лямка для транспортирования
- (27) Серьга для лямки
- (28) Воздушный фильтр

а) Изображенные или описанные принадлежности не входят в стандартный объем поставки. Полный ассортимент принадлежностей Вы найдете в нашей программе принадлежностей.

### Технические данные

Система тонкого распыления		EasySpray 18V-100	
Товарный номер		<b>3 603 B08 0..</b>	
Номинальное напряжение	V=	18	
Производительность	мл/мин	100	
Затраты времени на покраску 2 м <sup>2</sup>	мин	2	
Объем контейнера для краски	мл	800	
Колпачок сопла (9) (серый)		●	
<b>– Область применения «Древесина»:</b>			
распыление содержащих растворители и вододисперсионных эмалевых красок, глазурей, грунтовок, прозрачных лаков и масел			
Длина воздушного шланга	м	1,25	
Масса согласно EPTA-Procedure 01:2014	кг	2,1 (1,5 А-ч) – 2,5 (6,0 А-ч)	
Допустимая температура внешней среды			
– во время зарядки	°C	0 ... +35	
– во время эксплуатации <sup>А)</sup> и во время хранения	°C	–20 ... +50	
Рекомендуемые аккумуляторы		PBA 18V...W-	

### Система тонкого распыления EasySpray 18V-100

Рекомендуемые зарядные устройства<sup>В)</sup>

	AL 18...
--	----------

А) ограниченная мощность при температуре < 10 °C

В) Следующие зарядные устройства несовместимы с аккумулятором PBA: AL 1814 CV, AL 1820 CV, AL 1860 CV

Технические данные определены с аккумуляторной батареей, входящей в объем поставки.

### Данные по шуму и вибрации

Шумовая эмиссия определена в соответствии с **EN 62841-1**.

А-взвешенный уровень звукового давления от электроинструмента обычно составляет **79 дБ(А)**. Погрешность K=3 дБ. Уровень шума во время работы может превышать указанные значения. **Применяйте средства защиты органов слуха!**

Суммарная вибрация  $a_h$  (векторная сумма трех направлений) и погрешность K определены в соответствии с **EN 62841-1**:

$$a_h < 2,5 \text{ м/с}^2, K = 1,5 \text{ м/с}^2.$$

Указанные в настоящих инструкциях уровень вибрации и значение шумовой эмиссии измерены по методике измерения, прописанной в стандарте, и могут быть использованы для сравнения электроинструментов. Они также пригодны для предварительной оценки уровня вибрации и шумовой эмиссии.

Уровень вибрации и значение шумовой эмиссии указаны для основных видов работы с электроинструментом. Однако если электроинструмент будет использован для выполнения других работ с применением непредусмотренных изготовителем рабочих инструментов или техническое обслуживание не будет отвечать предписаниям, то значения уровня вибрации и шумовой эмиссии могут быть иными. Это может значительно повысить общий уровень вибрации и общую шумовую эмиссию в течение всей продолжительности работы.

Для точной оценки уровня вибрации и шумовой эмиссии в течение определенного временного интервала нужно учитывать также и время, когда инструмент выключен или, хотя и включен, но не находится в работе. Это может значительно сократить уровень вибрации и шумовую эмиссию в пересчете на полное рабочее время.

Предусмотрите дополнительные меры безопасности для защиты оператора от воздействия вибрации, например: техническое обслуживание электроинструмента и рабочих инструментов, меры по поддержанию рук в тепле, организация технологических процессов.

## Аккумулятор

### Зарядка аккумулятора

- **Пользуйтесь только зарядными устройствами, указанными в технических параметрах.** Только эти зарядные устройства пригодны для литиево-ионного аккумулятора Вашего электроинструмента.

**Указание:** В соответствии с международными правилами перевозки литий-ионные аккумуляторы поставляются частично заряженными. Для обеспечения максимальной мощности аккумулятора зарядите его полностью перед первым применением.

- ▶ **После автоматического выключения электроинструмента не нажимайте больше на выключатель.** Аккумулятор может быть поврежден.

### Установка аккумулятора

Вставьте заряженный аккумулятор в гнездо для аккумулятора до щелчка.

### Извлечение аккумулятора

Чтобы извлечь аккумуляторную батарею, нажмите на кнопку разблокировки аккумулятора и извлеките его. **Не применяйте при этом силы.**

### Индикатор заряженности аккумуляторной батареи

При включенном электроинструменте индикатор заряда аккумулятора предоставляет информацию о степени заряженности аккумулятора/перегрузке в течение нескольких секунд.

Светодиод	Емкость
Непрерывный свет 3 зеленых светодиодов	67–100 %
Непрерывный свет 2 зеленых светодиодов	34–66 %
Непрерывный свет 1 зеленого светодиода	11–33 %
Мигающий свет 1 зеленого светодиода	1–10 %
Мигающий свет 3 зеленых светодиодов	0 %

3 светодиода индикатора заряда начинают быстро мигать, если температура аккумуляторной батареи вышла за пределы допустимого рабочего диапазона и/или если сработала защита от перегрузки.

### Указания по оптимальному обращению с аккумулятором

Защищайте аккумулятор от влаги и воды.

Храните аккумулятор только в диапазоне температур от –20 °C до 50 °C. Не оставляйте аккумулятор летом в автомобиле.

Время от времени прочищайте вентиляционные прорези аккумулятора мягкой, сухой и чистой кисточкой.

Значительное сокращение продолжительности работы после заряда свидетельствует о старении аккумулятора и указывает на необходимость его замены.

Учитывайте указания по утилизации.

### Сборка

- ▶ **До начала работ по техобслуживанию, смене инструмента и т. д., а также при транспортировке и**

**хранении извлекайте аккумулятор из электроинструмента.** При непреднамеренном включении возникает опасность травмирования.

- ▶ **Удостоверьтесь, что пистолет-распылитель и базовый узел собраны полностью и со всеми уплотнениями.** Только в таком случае обеспечена функциональность и безопасность пульверизатора.
- ▶ **Убедитесь, что колпачок сопла, поставляемый в комплекте с этим пистолетом-распылителем, установлен.** Только в таком случае обеспечена функциональность и безопасность пульверизатора.

### Присоединение воздушного шланга (см. рис. A1–A2)

Присоединение базового блока:

- Прочно вставьте байонетный затвор (18) воздушного шланга в соответствии со стрелками в пазы патрубка (25) на базовом узле.
- Поверните байонетный затвор на четверть оборота по часовой стрелке.

Присоединение к пистолету-распылителю:

- Прочно вставьте второй байонетный затвор (18) воздушного шланга в соответствии со стрелками в пазы патрубка (4) на пистолете-распылителе.
- Поверните байонетный затвор на четверть оборота по часовой стрелке.

**Указание:** Перед тем, как заливать распыляемый материал, отсоедините воздушный шланг (17) (поворот байонетного затвора (18) на четверть оборота против часовой стрелки; извлеките байонетный затвор (18) из патрубка (4)).

### Закрепление ремня (см. рис. B)

Для удобного достижения всех поверхностей для обработки и большей гибкости в работе можно повесить базовый блок на ремне на плечо (26).

- Закрепите в проушины (27) концы ремня.

### Работа с инструментом

- ▶ **До начала работ по техобслуживанию, смене инструмента и т. д., а также при транспортировке и хранении извлекайте аккумулятор из электроинструмента.** При непреднамеренном включении возникает опасность травмирования.

### Подготовка эксплуатации

- ▶ **Не допускается выполнять работы по окраске распылением рядом с водными резервуарами или на соседних площадях непосредственно в водосборном бассейне.**
- ▶ При приобретении красок, лаков и распыляемых средств обращайте внимание на их экологичность.

### Подготовка поверхности для нанесения краски

Обрабатываемая поверхность должна быть чистой, сухой и обезжиренной.

- Гладким поверхностям придайте шероховатость и затем очистите их от шлифовальной пыли.

Во время работы возможно загрязнение не закрытых поверхностей образующимся при распылении туманом.

Поэтому тщательно подготавливайте окружение окрашиваемой поверхности:

- Полностью закройте все полы, мебель, двери, окна, дверные и оконные рамы и т. д. Закройте полы, например, малярным флизелином.
- Закрепите укрывной материал. Недостаточно закрепленный укрывной материал может сместиться или начать развиваться под воздействием мощного потока воздуха.

#### ► Надежно закройте все розетки и выключатели.

Открытые розетки и выключатели могут привести к короткому замыканию и повысить риск поражения электрическим током.

#### Подготовка распыляемого материала

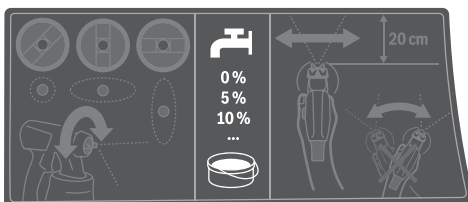

- При разведении учитывайте сочетаемость распыляемого материала с растворителем. При применении неподходящего растворителя возможно возникновение комков, которые засоряют распылитель.
- При разбавлении распыляемого материала следите за тем, чтобы точка воспламенения смеси после разбавления превышала 55 °С. При разбавлении, напр., содержащих растворители лаков, точка воспламенения снижается.
- Обратите внимание на информацию, предоставленную производителем краски о возможности распыления, например, в спецификации или паспортных данных прибора. Не распыляйте краски, которые, по заявлению производителя, не подходят для такого способа применения.
- Хорошо перемешайте краску. Использование распыляемого материала при комнатной температуре способствует лучшему распылению.
- При необходимости разбавьте распыляемый материал. Если в ходе тестового распыления не удастся добиться соответствующего характера распыления, разбавляйте в пропорции 5 % до достижения оптимального характера распыления.

Распыляемый материал	Рекомендуемое разбавление
----------------------	---------------------------

Средство для защиты древесины, 0 %  
вода, масло, жидкие глазури

Распыляемый материал	Рекомендуемое разбавление
----------------------	---------------------------

Средства для пропитки, грунтовки для защиты от ржавчины 0–5 %

Разбавляемые растворителем или водой (рекомендуется) эмалевые краски, грунтовки, лаки для нагревательных приборов, вязкие глазури минимум 5 %

#### Таблица разбавления

Распыляемый материал [мл]	Растворитель [мл] для разбавления		
	5 %	10 %	15 %
300	15	30	45
400	20	40	60
500	25	50	75
600	30	60	90

#### Заливка распыляемого материала (см. рис. C1–C2)

**Указание:** Перед тем, как заливать распыляемый материал, отсоедините воздушный шланг (17) (поворот байонетного затвора (18) на четверть оборота против часовой стрелки; извлеките байонетный затвор (18) из патрубков (4)).

для распыления на лежащие объекты **вперед** в направлении колпачка сопла/воздушного колпачка

для распыления над головой **назад** в направлении ручки

- При использовании больших емкостей перелейте распыляемый материал при необходимости в небольшое ведро для переливания (напр., краску для стен 10 л в пустое ведро емкостью 2,5 или 5,0 л).
- Открутите емкость (7) от пистолета-распылителя.
- Залейте распыляемый материал **максимум до отметки 800** в емкость (7).
- Поверните сифонную трубку (12) так, чтобы материал можно было распылить почти без остатков:
- Выполните пробное распыление на тестовой поверхности.

При получении оптимального рисунка распыления можно начинать распыление.

или

Если результат распыления неудовлетворительный или краска вообще не выходит: (см. „Устранение неисправностей“, Страница 188)

#### Включение электроинструмента

- До начала работ по техобслуживанию, смене инструмента и т. д., а также при транспортировке и хранении извлекайте аккумулятор из электроинструмента. При непреднамеренном включении возникает опасность травмирования.

- ▶ Следите за тем, чтобы базовый узел не засасывал пыль и загрязнения во время работы.
- ▶ Осторожно, на базовый узел не должны попадать брызги.
- ▶ Если во время распыления жидкость выходит, кроме предусмотренного сопла, также и из других мест, прекратите распыление и приведите пистолет-распылитель в должное состояние. Существует опасность поражения электрическим током.
- ▶ Не направляйте струю краски на себя, других лиц и животных.

#### Включение (см. рис. D)

- Установите аккумулятор.
- Возьмите пистолет-распылитель в руку и направьте его на обрабатываемую поверхность.
- Сдвиньте выключатель (20) вперед.
- Нажмите на спусковой рычаг (6) пистолета-распылителя.

**Указание:** При включенном базовом узле из воздушного колпачка (2) всегда выходит воздух.

#### Выключение

- Отпустите переключатель (6) и сдвиньте выключатель (20) назад.
- Извлеките аккумулятор.

#### Указания по применению

##### Распыление (см. рис. E)

**Указание:** учитывайте направление ветра при использовании электроинструмента на открытом воздухе.

- Сначала выполните пробное распыление и настройте рисунок распыления и подачу распыляемого материала.
  - См. настройки в следующих разделах.
  - Обязательно держите распылитель под прямым углом к обрабатываемой поверхности на одинаковом расстоянии около 15–20 см.
  - Процесс распыления начинайте за пределами обрабатываемой поверхности.
  - Водите распылителем в зависимости от настроенной струи равномерно в горизонтальном или вертикальном направлении.
- Для создания ровной поверхности работайте внахлест с заходом на 4–5 см.
- При распылении на лежащие предметы или над головой держите распылитель слегка под наклоном и отходите назад от обрабатываемой поверхности.

#### Опасность спотыкания! Учитывайте возможные препятствия.

- Не прерывайте распыление в пределах обрабатываемой площади.

Для однородного качества поверхности распылитель нужно вести равномерно.

Нанесение с разного расстояния и угла распыления ведет к образованию густого тумана и в результате к неравномерной поверхности.

- Процесс распыления заканчивайте за пределами обрабатываемой поверхности.

Никогда не распыляйте материала до последней капли. Если сифонная трубка не полностью утоплена в распыляемый материал, струя прерывается и покраска приобретает неравномерный характер на поверхности.

- После перерывов или повторного наполнения контейнера (7) проверьте колпачок сопла (9) и воздушный колпачок (2) и при необходимости очистите их.
- Если распыляемый материал собрался на воздушном колпачке (2) или на колпачке сопла, прочистите их подходящей щеткой или влажной тканевой салфеткой.

#### Настройка рисунка распыления

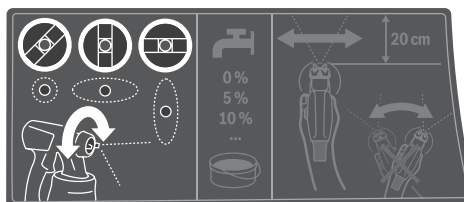

- ▶ Никогда не приводите в действие спусковой рычаг (6), во время настройки воздушного колпачка (2).

- Поверните воздушный колпачок (2) в требуемое положение.

Воздушный колпачок	Струя краски	Применение
		Горизонтальная плоская струя для вертикального направления работы
		Вертикальная плоская струя для горизонтального направления работы
		Круглая струя для углов, кромок и труднодоступных мест

#### Настройка количества распыляемого материала (см. рис. F)

##### (PAINTVolume)



- Поверните колесико (5), чтобы настроить нужное количество распыляемого материала:

- : минимальное количество,
- + : максимальное количество.

- Начните с пробного распыления с минимальным количеством распыляемого материала и увеличивайте его до получения желаемого характера распыления. Если характер распыления не соответствует вашим требованиям, разбавьте распыляемый материал в пропорции 5 % Подготовка распыляемого материала.

**Обратите внимание:** интенсивность распыления краски в значительной степени зависит от скорости движения.

#### К-во распыляемого материала - Настройка

Слишком много материала на обработанной площади	Уменьшите количество распыляемого материала. <ul style="list-style-type: none"> <li>- Поверните колесико (5) в направлении -.</li> </ul>	
Слишком мало материала на обработанной площади	Увеличьте количество распыляемого материала. <ul style="list-style-type: none"> <li>- Поверните колесико (5) в направлении +.</li> </ul>	

#### Увлажнение обоев

Чтобы упростить снятие старых обоев, можно сбрызнуть их теплой водой (макс. 55 °С). Используйте для этого серый колпачок сопла (9).

#### Термическая защита от перегрузки

При использовании электроинструмента по назначению его перегрузка невозможна. При слишком сильной нагрузке или превышении допустимой рабочей температуры аккумулятора электроника отключает электроинструмент до тех пор, пока он снова не вернется в оптимальный температурный диапазон.

#### Перерывы в работе и транспортировка (см. рис. G-H)

Для легкой переноски пульверизатора на базовом узле предусмотрена ручка для переноски (21) и пояс (26).

Во время работы Вы можете повесить базовый узел (19) при помощи ремня (26) через плечо.

Во время перерыва в работе пистолет-распылитель (1) можно поставить на ровную рабочую поверхность. Так из него не будет вытекать распыляемый материал.

- **Всегда ставьте заполненный распыляемым материалом пистолет-распылитель ровно и ставьте его на ровную поверхность.** Из лежащего пистолета-распылителя может вытекать распыляемый материал.

## Техобслуживание и сервис

### Техобслуживание и очистка

- **До начала работ по техобслуживанию, смене инструмента и т. д., а также при транспортировке и**

**хранении извлекайте аккумулятор из электроинструмента.** При непреднамеренном включении возникает опасность травмирования.

- **Для обеспечения качественной и безопасной работы содержите электроинструмент и вентиляционные прорези в чистоте.**
- **Каждый раз после работы с пульверизатором сразу тщательно очищайте все его детали и в особенности детали, соприкасающиеся с краской.** Должная очистка является предпосылкой для безупречной и безопасной работы распылителя. Если очистка не производится или производится неправильно, гарантия утрачивается.

Реализацию продукции разрешается производить в магазинах, отделах (секциях), павильонах и киосках, обеспечивающих сохранность продукции, исключающих попадание на неё атмосферных осадков и воздействие источников повышенных температур (резкого перепада температур), в том числе солнечных лучей.

Продавец (изготовитель) обязан предоставить покупателю необходимую и достоверную информацию о продукции, обеспечивающую возможность её правильного выбора. Информация о продукции в обязательном порядке должна содержать сведения, перечень которых установлен законодательством Российской Федерации.

Если приобретаемая потребителем продукция была в употреблении или в ней устранялся недостаток (недостатки), потребителю должна быть предоставлена информация об этом.

В процессе реализации продукции должны выполняться следующие требования безопасности:

- Продавец обязан довести до сведения покупателя фирменное наименование своей организации, место её нахождения (адрес) и режим её работы;
- Образцы продукции в торговых помещениях должны обеспечивать возможность ознакомления покупателя с надписями на изделиях и исключать любые самостоятельные действия покупателей с изделиями, приводящие к запуску изделий, кроме визуального осмотра;
- Продавец обязан довести до сведения покупателя информацию о подтверждении соответствия этих изделий установленным требованиям, о наличии сертификатов или деклараций о соответствии;
- Запрещается реализация продукции при отсутствии (утрате) её идентификационных признаков, с истёкшим сроком годности, следами порчи и без инструкции (руководства) по эксплуатации, обязательного сертификата соответствия либо знака соответствия.

#### Запасной контейнер (принадлежности) (см. рис J)

В запасном контейнере (8) с крышкой можно хранить распыляемый материал до дальнейшего применения.

#### Очистка после использования красок на водной основе (см. рис. K)

Всегда очищайте распылитель и контейнер для распыляемого материала теплой водой.



Никогда не прочищайте форсунки и вентиляционные отверстия острыми предметами.

- Выключите базовый блок (19) и снимите воздушный шланг (17) с распылителя (1).
- Отсоедините контейнер (7) от распылителя (1). Удерживая контейнер (7) под сифонной трубкой (12), нажмите на переключатель (6) распылителя, чтобы распыляемый материал стек обратно в контейнер.
- Опорожните контейнер (7) полностью. Распыляемый материал можно хранить в герметичном контейнере для краски для дальнейшего использования. Используйте, например, новый контейнер (8) с крышкой или оригинальный контейнер для распыляемого материала.
- Очистите контейнер (7).
- Снимите сифонную трубку (12) вместе с уплотнением (14) и тщательно промойте. Прикрепите сифонную трубку (12) вместе с уплотнением (14) обратно к распылителю.
- Наполните контейнер (7) теплой водой и закрепите его на распылителе (1).
- Присоедините воздушный шланг (17) к распылителю (1).
- Распыляйте до тех пор, пока не пойдет только чистая вода. При необходимости наполните контейнер теплой водой еще раз.
- Снимите воздушный шланг (17) с базового блока (19) и с распылителя (1).
- При необходимости очистите базовый узел тряпкой и после этого уберите базовый узел (19) и шланг для подачи воздуха (17) из зоны очистки.
- Демонтируйте накидную гайку (3), воздушный колпачок (2), уплотнительную шайбу (11), колпачок сопла (9) с кольцом круглого сечения (10) и подающую трубку (12) с уплотнительной прокладкой емкости (14). Убедитесь, что кольцо круглого сечения (10) осталось на колпачке.
- С помощью обычного ершика очистите в ведре с теплой водой все детали, по которым проходит краска. Очистите также канал для краски (16) распылителя (1).
- Проверьте, нет ли распыляемого материала и повреждений в сифонной трубке (12) и на уплотнительной прокладке емкости (14).
- Очистите вентиляционное отверстие (15) подходящей щеткой для очистки.
- Очистите контейнер (7) и распылитель (1) снаружи влажной тканевой салфеткой.
- Перед сборкой дайте всем элементам как следует просохнуть.
- Опять соберите систему тонкого распыления в обратной последовательности. Сдвиньте уплотнительную прокладку емкости (14) снова вверх в паз сифонной трубки (12). Убедитесь, что уплотнительная прокладка по всему пе-

риметру находится в пазу сифонной трубки в целях надежной герметизации распылителя.

Проследите за тем, чтобы сифонная трубка (12) снова была до упора надета на канал для краски (16).

#### **Очистка после использования красок на основе растворителя (см. рис К)**

Очищайте распылитель и контейнер для распыляемого материала всегда с соответствующим средством для разбавления используемого материала.

Никогда не прочищайте форсунки и вентиляционные отверстия острыми предметами.

При очистке растворителями и при работе с красками на их основе надевайте соответствующие защитные перчатки.

- Выключите базовый блок (19) и снимите воздушный шланг (17) с распылителя (1).
- При необходимости очистите базовый узел тряпкой, смоченной растворителем, и после этого уберите базовый узел (19) и шланг для подачи воздуха (17) из зоны очистки.
- Отсоедините контейнер (7) от распылителя (1). Удерживая контейнер (7) под сифонной трубкой (12), нажмите на переключатель (6) распылителя, чтобы распыляемый материал стек обратно в контейнер.
- Опорожните контейнер (7) полностью. Распыляемый материал можно хранить в герметичном контейнере для краски для дальнейшего использования. Используйте, например, новый контейнер (8) с крышкой или оригинальный контейнер для распыляемого материала.
- Очистите контейнер (7).
- Снимите сифонную трубку (12) вместе с уплотнением (14) и тщательно промойте. Прикрепите сифонную трубку (12) вместе с уплотнением (14) обратно к распылителю.
- Наполните контейнер (7) наполовину растворителем и закрепите его на распылителе (1).
- Встряхните несколько раз распылитель. При этом будьте осторожны, не распыляйте растворитель. **Взрывоопасно.**
- Отсоедините контейнер (7) от распылителя (1) и полностью перелейте его содержимое в герметичную емкость для материала.
- Демонтируйте накидную гайку (3), воздушный колпачок (2), уплотнительную шайбу (11), колпачок сопла (9) с кольцом круглого сечения (10) и подающую трубку (12) с уплотнительной прокладкой емкости (14). Убедитесь, что кольцо круглого сечения (10) осталось на колпачке.
- Очистите в ведре с разбавителем все детали, по которым проходит краска, обычным ершиком. Очистите также канал для краски (16) распылителя (1).
- Проверьте, нет ли распыляемого материала и повреждений в сифонной трубке (12) и на уплотнительной прокладке емкости (14).

- При необходимости еще раз прочистите уплотнение **(14)** растворителем.
- Очистите вентиляционное отверстие **(15)** подходящей щеткой для очистки.
  - Перед сборкой дайте всем элементам как следует просохнуть.
  - Опять соберите систему тонкого распыления в обратной последовательности.  
Сдвиньте уплотнительную прокладку емкости **(14)** снова вверх в паз сифонной трубки **(12)**.  
Убедитесь, что уплотнительная прокладка по всему периметру находится в пазу сифонной трубки в целях надежной герметизации распылителя.  
Проследите за тем, чтобы сифонная трубка **(12)** снова была до упора надета на канал для краски **(16)**.

#### Очистка воздушного фильтра (см. рис. I)

Воздушный фильтр **(28)** нужно время от времени прочищать. При сильном загрязнении воздушного фильтра его нужно заменить.

- Откройте крышку воздушного фильтра **(23)**.
- Извлеките воздушный фильтр **(28)**.
- Легкое загрязнение:  
Выбейте воздушный фильтр **(28)**.

*или*

Сильное загрязнение:

Очистите воздушный фильтр **(28)** под проточной водой и после этого хорошо просушите его во избежание образования плесени.

*или*

Замените воздушный фильтр **(28)**.

- Снова установите воздушный фильтр.
  - Снова закройте крышку воздушного фильтра **(23)**.
- **Не используйте систему тонкого распыления без воздушного фильтра.** Частицы грязи могут попасть в моторный отсек и привести к его повреждению.

#### Утилизация материала

Загрязненный разбавитель, остатки распыляемого материала и, при наличии, остатки разбавителя необходимо утилизировать соответствующим и экологически безопасным способом. Соблюдайте указания производителя относительно утилизации и местные предписания относительно утилизации специальных отходов.

Вредные для окружающей среды реактивы не должны попадать в грунтовые воды или в водоемы. Не выливайте вредные для окружающей среды реактивы в канализацию!

#### Подшипник

- Прежде чем положить пульверизатор на хранение, тщательно очистите его, и дайте все частям хорошо просохнуть до сборки.

Когда пульверизаторная система не используется, резинка и стержень на базовом узле **(19)** служат в качестве практического решения для хранения воздушного шланга **(17)** (см. рис. ).

Когда пульверизаторная система не используется, резинка и стержень на базовом узле **(19)** служат в качестве практического решения для хранения воздушного шланга **(17)**.

### Устранение неисправностей

Проблема	Причина	Способ устранения
Краска плохо покрывает поверхность	Недостаточное количество краски	Поверните колесико <b>(5)</b> в направлении +
	Большое расстояние к обрабатываемой площади	Уменьшить расстояние распыления
	Мало краски на площади, недостаточное число ходов распыления	Увеличить число ходов распыления
Распыление краски после нанесения	Вязкая краска	Еще раз разбавьте краску и произведите пробное распыление
	Слишком много краски нанесено	Поверните колесико <b>(5)</b> в направлении –
	Слишком маленькое расстояние до обрабатываемой площади	Увеличить расстояние распыления
	Жидкая краска	Добавьте оригинальной краски
Слишком грубое распыление	Слишком часто покрывали одно и то же место краской	Снять краску и при второй попытке реже распылять на одном и том же месте
	Большое количество краски	Поверните колесико <b>(5)</b> в направлении –
	Игла распылителя <b>(13)</b> загрязнена	Прочистите иглу распылителя
	Вязкая краска	Еще раз разбавьте краску и произведите пробное распыление
Сильный красочный туман	Воздушный фильтр <b>(28)</b> сильно загрязнен	Поменяйте воздушный фильтр
	Слишком много краски нанесено	Поверните колесико <b>(5)</b> в направлении –

Проблема	Причина	Способ устранения
	Большое расстояние к обрабатываемой площади	Уменьшить расстояние распыления
Пульсация струи краски	Мало краски в емкости	Залейте краску
	Забилось вентиляционное отверстие (15) на сифонной трубке (12)	Очистите сифонную трубку и вентиляционное отверстие
	Сифонная трубка (12) не закреплена	Наденьте сифонную трубку до упора на канал для краски (16)
	Колпачок сопла (9) сидит непрочно	Подтяните колпачок сопла
	Воздушный фильтр (28) сильно загрязнен	Поменяйте воздушный фильтр
	Вязкая краска	Еще раз разбавьте краску и произведите пробное распыление
Распыляемый материал подтекает по колпачку сопла	Отложения распыляемого материала на колпачке сопла (9), игле распылителя (13) и воздушном колпачке (2)	Очистите колпачок сопла, иглу распылителя и воздушный колпачок
	Колпачок сопла (9) сидит непрочно	Подтяните колпачок сопла
Из колпачка сопла не выходит распыляемый материал	Сифонная трубка (12) не закреплена	Наденьте сифонную трубку до упора на канал для краски (16)
	Игла распылителя (13) забилась	Прочистите иглу распылителя
	Сифонная трубка (12) забилась	Очистите сифонную трубку
	Забилось вентиляционное отверстие (15) на сифонной трубке (12)	Очистите сифонную трубку и вентиляционное отверстие
	Прокладка емкости (14) отсутствует в пазу сифонной трубки или повреждена	Наденьте (новое) уплотнение на сифонную трубку и установите его в паз
	Вязкая краска	Еще раз разбавьте краску и произведите пробное распыление
	Распыляемый материал содержит загрязнения (комки краски)	Полностью опорожните пистолет-распылитель и очистите его; заливайте разбрызгиваемый материал через сетчатый фильтр

## Сервис и консультирование по вопросам применения

Сервисный отдел ответит на все Ваши вопросы по ремонту и обслуживанию Вашего продукта, а также по запчастям. Изображения с пространственным разделением делателей и информацию по запчастям можно посмотреть также по адресу: [www.bosch-pt.com](http://www.bosch-pt.com)

Коллектив сотрудников Bosch, предоставляющий консультации на предмет использования продукции, с удовольствием ответит на все Ваши вопросы относительно нашей продукции и ее принадлежностей.

Пожалуйста, во всех запросах и заказах запчастей обязательно указывайте 10-значный товарный номер по заводской табличке изделия.

**Для региона: Россия, Беларусь, Казахстан, Украина**  
Гарантийное обслуживание и ремонт электроинструмента, с соблюдением требований и норм изготовителя производятся на территории всех стран только в фирменных или авторизованных сервисных центрах «Роберт Бош». **ПРЕДУПРЕЖДЕНИЕ!** Использование контрафактной продукции опасно в эксплуатации, может привести к ущербу для Вашего здоровья. Изготовление и распространение

контрафактной продукции преследуется по Закону в административном и уголовном порядке.

### Россия

Уполномоченная изготовителем организация:  
ООО «Роберт Бош» Вахутинское шоссе, вл. 24  
141400, г. Химки, Московская обл.  
Тел.: +7 800 100 8007  
E-Mail: [info.powertools@ru.bosch.com](mailto:info.powertools@ru.bosch.com)  
[www.bosch-pt.ru](http://www.bosch-pt.ru)

### Дополнительные адреса сервисных центров вы найдете по ссылке:

[www.bosch-pt.com/serviceaddresses](http://www.bosch-pt.com/serviceaddresses)

В случае выхода электроинструмента из строя в течение гарантийного срока эксплуатации по вине изготовителя, владелец имеет право на бесплатный гарантийный ремонт, при соблюдении следующих условий:

- отсутствие механических повреждений;
- отсутствие признаков нарушения требований руководства по эксплуатации
- наличие в руководстве по эксплуатации отметки продавца о продаже и подписи покупателя;

- соответствие серийного номера электроинструмента и серийному номеру в гарантийном талоне;
- отсутствие следов неквалифицированного ремонта.

Гарантия не распространяется на:

- любые поломки, связанные с форс-мажорными обстоятельствами;
- нормальный износ: электроинструмента, так же, как и все электрические.

Гарантией не покрывается ремонт, потребность в котором возникает вследствие нормального износа, сокращающего срок службы таких частей инструмента, как присоединительные контакты, провода, щётки и т.п.:

- естественный износ (полная выработка ресурса);
- оборудование и его части, выход из строя которых стал следствием неправильной установки, несанкционированной модификации, неправильного применения, нарушения правил обслуживания или хранения;
- неисправности, возникшие в результате перегрузки электроинструмента. (К безусловным признакам перегрузки инструмента относятся: появление цвета побежалости, деформация или оплавление деталей и узлов электроинструмента, потемнение или обугливание изоляции проводов электродвигателя под действием высокой температуры.)

## Транспортировка

На рекомендуемые литий-ионные аккумуляторные батареи распространяются требования в отношении транспортировки опасных грузов. Аккумуляторные батареи могут перевозиться самим пользователем автомобильным транспортом без необходимости соблюдения дополнительных норм.

При перевозке с привлечением третьих лиц (напр.: самолетом или транспортным экспедитором) необходимо соблюдать особые требования к упаковке и маркировке. В этом случае при подготовке груза к отправке необходимо участие эксперта по опасным грузам.

Отправляйте аккумуляторную батарею только с неповрежденным корпусом. Заклейте открытые контакты и упакуйте аккумуляторную батарею так, чтобы она не перемещалась внутри упаковки. Пожалуйста, соблюдайте также возможные дополнительные национальные предписания.

## Утилизация



Распылитель, аккумуляторы, принадлежности и упаковки необходимо сдавать в соответствующие пункты приема для их экологически безопасной переработки.



Не выбрасывайте электроинструменты и аккумуляторные батареи/батареи в бытовой мусор!

# Українська

## Вказівки з техніки безпеки

### Загальні вказівки з техніки безпеки для електроінструментів

#### ⚠ ПОПЕРЕДЖЕННЯ

Прочитайте всі вказівки з техніки безпеки, інструкції, ілюстрації та специфікації, надані з цим

електроінструментом. Невиконання усіх поданих нижче інструкцій може призвести до ураження електричним струмом, пожежі і/або серйозної травми.

#### Добре зберігайте на майбутнє ці попередження і вказівки.

Під поняттям «електроінструмент» в цих застереженнях мається на увазі електроінструмент, що працює від мережі (з електрокабелем) або від акумуляторної батареї (без електрокабелю).

### Безпека на робочому місці

- ▶ **Тримайте своє робоче місце в чистоті і забезпечте добре освітлення робочого місця.** Безлад або погане освітлення на робочому місці можуть призвести до нещасних випадків.
- ▶ **Не працюйте з електроінструментом у середовищі, де існує небезпека вибуху внаслідок присутності горючих рідин, газів або пилу.** Електроінструменти можуть породжувати іскри, від яких може займатися пил або пари.
- ▶ **Під час праці з електроінструментом не підпускайте до робочого місця дітей та інших людей.** Ви можете втратити контроль над електроінструментом, якщо Ви не будете зосереджені на виконанні роботи.

### Електрична безпека

- ▶ **Штепсель електроінструмента повинен пасувати до розетки. Не дозволяється міняти щось у штепселі. Для роботи з електроінструментами, що мають захисне заземлення, не використовуйте адаптери.** Використання оригінального штепселя та належної розетки зменшує ризик ураження електричним струмом.
- ▶ **Уникайте контакту частин тіла із заземленими поверхнями, напр., трубами, батареями опалення, плитами та холодильниками.** Коли Ваше тіло заземлене, існує збільшена небезпека ураження електричним струмом.
- ▶ **Захищайте електроінструменти від дощу і вологи.** Попадання води в електроінструмент збільшує ризик ураження електричним струмом.
- ▶ **Не використовуйте мережний шнур живлення не за призначенням. Ніколи не використовуйте мережний шнур для перенесення або перетягування електроінструмента або витягання штепселя з розетки. Захищайте кабель від тепла,**

**мастила, гострих країв та рухомих деталей електроінструмента.** Пошкоджений або закручений кабель збільшує ризик ураження електричним струмом.

- ▶ **Для зовнішніх робіт обов'язково використовуйте лише такий подовжувач, що придатний для зовнішніх робіт.** Використання подовжувача, що розрахований на зовнішні роботи, зменшує ризик ураження електричним струмом.
- ▶ **Якщо не можна запобігти використанню електроінструмента у вологому середовищі, використовуйте пристрій захисного вимкнення.** Використання пристрою захисного вимкнення зменшує ризик ураження електричним струмом.

#### Безпека людей

- ▶ **Будьте уважними, слідкуйте за тим, що Ви робите, та розсудливо поведіться під час роботи з електроінструментом.** Не користуйтеся електроінструментом, якщо Ви стомлені або знаходитесь під дією наркотиків, спиртних напоїв або ліків. Мить неухважності при користуванні електроінструментом може призвести до серйозних травм.
- ▶ **Використовуйте засоби індивідуального захисту.** Завжди вдягайте захисні окуляри. Застосування засобів індивідуального захисту для відповідних умов, напр., захисної маски, спецвзуття, що не ковзається, каски та навушників, зменшує ризик травм.
- ▶ **Уникайте випадкового вимкнення.** Перш ніж увімкнути електроінструмент в електромережу або під'єднати акумуляторну батарею, брати його в руки або переносити, впевніться в тому, що електроінструмент вимкнений. Тримання пальця на вимикачі під час перенесення електроінструмента або підключення в розетку увімкнутого електроінструмента може призвести до травм.
- ▶ **Перед тим, як вмикати електроінструмент, приберіть налагоджувальні інструменти або гайковий ключ.** Перебування налагоджувального інструмента або ключа в частині електроінструмента, що обертається, може призвести до травм.
- ▶ **Уникайте неприродного положення тіла.** Завжди зберігайте стійке положення та тримайте рівновагу. Це дозволить Вам краще контролювати електроінструмент у небезпечних ситуаціях.
- ▶ **Вдягайте придатний одяг.** Не вдягайте просторий одяг та прикраси. Не підставляйте волосся й одяг до деталей, що рухаються. Просторий одяг, довге волосся та прикраси можуть потрапити в деталі, що рухаються.
- ▶ **Якщо існує можливість монтувати пиловідсмоктувальні або пилоуловлюючі пристрої, переконайтеся, щоб вони були добре під'єднані та правильно використовувалися.** Використання пиловідсмоктувального пристрою може зменшити безпеку, зумовлені пилом.

- ▶ **Добре знання електроінструментів, отримане в результаті частого їх використання, не повинно призводити до самовпевненості й ігнорування принципів техніки безпеки.** Необережна дія може в одну мить призвести до важкої травми.

#### Правильне поводження та користування електроінструментами

- ▶ **Не перевантажуйте електроінструмент.** Використовуйте такий електроінструмент, що спеціально призначений для відповідної роботи. З придатним електроінструментом Ви з меншим ризиком отримаєте кращі результати роботи, якщо будете працювати в зазначеному діапазоні потужності.
- ▶ **Не користуйтеся електроінструментом з пошкодженим вимикачем.** Електроінструмент, який не вмикається або не вимикається, є небезпечним і його треба відремонтувати.
- ▶ **Перед тим, як регулювати що-небудь в електроінструменті, міняти приладдя або ховати електроінструмент, витягніть штепсель із розетки та/або витягніть акумуляторну батарею.** Ці попереджувальні заходи з техніки безпеки зменшують ризик випадкового запуску електроінструмента.
- ▶ **Ховайте електроінструменти, якими Ви саме не користуєтесь, від дітей.** Не дозволяйте користуватися електроінструментом особам, що не знайомі з його роботою або не читали ці вказівки. Використання електроінструментів недосвідченими особами може бути небезпечним.
- ▶ **Старанно доглядайте за електроінструментами і приладдям.** Перевіряйте, щоб рухомі деталі електроінструмента були правильно розташовані та не заїдали, не були пошкодженими або у будь-якому іншому стані, який міг би вплинути на функціонування електроінструмента. Пошкоджені електроінструменти потрібно відремонтувати, перш ніж користуватися ними знову. Велика кількість нещасних випадків спричиняється поганим доглядом за електроінструментами.
- ▶ **Тримайте різальні інструменти нагостреними та в чистоті.** Старанно доглянуті різальні інструменти з гострим різальним краєм менше застряють та легші в експлуатації.
- ▶ **Використовуйте електроінструмент, приладдя до нього, робочі інструменти тощо відповідно до цих вказівок.** Беріть до уваги при цьому умови роботи та специфіку виконуваної роботи. Використання електроінструментів для робіт, для яких вони не передбачені, може призвести до небезпечних ситуацій.
- ▶ **Тримайте рукоятки і поверхні захвату сухими і чистими, слідкуйте, щоб на них не було оливи або густого мастила.** Слизькі рукоятки і поверхні захвату унеможливають безпечне поводження з електроінструментом та його контролювання в неочікуваних ситуаціях.

### Правильне поводження та користування електроінструментами, що працюють на акумуляторних батареях

- ▶ **Заряджайте акумуляторні батареї лише в заряджувальних пристроях, рекомендованих виготовлювачем.** Використання заряджувального пристрою для акумуляторних батарей, для яких він не передбачений, може призводити до пожежі.
- ▶ **Використовуйте в електроінструментах лише рекомендовані акумуляторні батареї.** Використання інших акумуляторних батарей може призводити до травм та пожежі.
- ▶ **Не зберігайте акумуляторну батарею, якою Ви саме не користуєтесь, поряд із канцелярськими скріпками, ключами, цвяхами, гвинтами та іншими невеликими металевими предметами, які можуть спричинити перемикання контактів.** Коротке замикання між контактами акумуляторної батареї може спричинити опіки або пожежу.
- ▶ **При неправильному використанні з акумуляторної батареї може потекти рідина. Уникайте контакту з нею. При випадковому контакті промийте відповідне місце водою. Якщо рідина потрапила в очі, додатково зверніться до лікаря.** Акумуляторна рідина може спричинити подразнення шкіри або опіки.
- ▶ **Не використовуйте пошкоджені або модифіковані акумулятори або електроінструменти.** Пошкоджені або модифіковані акумулятори можуть поводитися неочікувано, що може призвести до пожежі, вибуху або ризику травми.
- ▶ **Не піддавайте акумулятор або електроінструмент дії вогню або високих температур.** Вогонь або температури вищі за 130 °C можуть призвести до вибуху.
- ▶ **Виконуйте всі вказівки із заряджання і не заряджайте акумулятор або електроінструмент за температур, що виходять за вказані в інструкції межі.** Неправильне заряджання або заряджання за температур, що виходять за вказані межі, може пошкодити батарею і підвищити ризик займання.

### Сервіс

- ▶ **Віддавайте свій електроінструмент на ремонт лише кваліфікованим фахівцем та лише з використанням оригінальних запчастин.** Це забезпечить роботу пристрою протягом тривалого часу.
- ▶ **Ніколи не обслуговуйте пошкоджені акумулятори.** Обслуговувати акумулятори дозволяється лише виробнику або авторизованим сервісним організаціям.

### Правила з техніки безпеки для мікророзпилювальних систем

- ▶ **Підтримуйте чистоту в робочій зоні, добре освітлені, без фарби або розчинників,**

**контейнерів, ганчірок та інших легкозаймистих матеріалів.** Існує ризик самозаймання. Завжди тримайте наготові справні вогнегасники або засоби пожежогасіння.

- ▶ **Забезпечте хорошу вентиляцію в зоні розпорощення та достатню кількість свіжого повітря в приміщенні.** Випаровування легкозаймистих розчинників створює вибухонебезпечне середовище.
- ▶ **Не розбризкуйте і не використовуйте для очищення речовини з точкою запалення нижче 55°C.** Використовуйте матеріали на основі води, важколетучих вуглеводнів або аналогічних речовин. Легколетучі розчинники, що випаровуються, створюють вибухонебезпечне середовище.
- ▶ **Не розпилюйте близько до джерел запалення, напр., статичних електричних іскор, відкритого вогню, факелів запалювання, гарячих предметів, моторів, сигарет і іскор від втрострляння/виймання електрокабелів або вмикання/вимикання вимикачів.** Такі джерела іскор можуть призводити до займання оточення.
- ▶ **Не розпилюйте матеріали, про які Вам не відомо, чи є вони небезпечними.** Невідомі матеріали можуть створювати небезпечні умови.
- ▶ **Не розпорوشуйте окріп. Розпорوشуйте тільки теплу воду (макс. 55 °C) без хімічних домішок.**
- ▶ **Під час розпорощення або роботи з хімікатами вдягайте додаткові засоби індивідуального захисту, такі як відповідні захисні рукавички та захисну або респіраторну маску.** Носіння захисних засобів за відповідних умов зменшує вплив небезпечних речовин.



- ▶ **Зважайте на можливі небезпеки розпилюваного матеріалу. Зважайте на позначки на ємності або на інформацію виробника розпилюваного матеріалу, включаючи вимогу користування засобами індивідуального захисту.** Дотримуйтесь вказівок виробника, щоб зменшити ризик пожежі, а також травм, що можуть викликатися отруйними речовинами, канцерогенами тощо.
- ▶ **Не допускайте контактів акумулятора та куркового перемикача системи розпорощення з фарбою та іншими рідинами.** Невиконання цих вимог може призвести до ураження електричним струмом.
- ▶ **Дивіться за дітьми.** Діти не повинні гратися з мікророзпилювальною системою.
- ▶ **При пошкодженні або неправильній експлуатації акумуляторної батареї може виходити пар. Акумуляторна батарея може займатися або вибухати.** Впустіть свіже повітря і – у разі скарг – зверніться до лікаря. Пар може подразнювати дихальні шляхи.



- ▶ **Не відкривайте акумуляторну батарею.** Існує небезпека короткого замикання.
- ▶ **Гострими предметами, напр., гвіздками або викрутками, або прикладанням зовнішньої сили можна пошкодити акумуляторну батарею.** Можливе внутрішнє коротке замикання, загоряння, утворення диму, вибух або перегрів акумуляторної батареї.
- ▶ **Використовуйте акумуляторну батарею лише у виробач виробника.** Лише за таких умов акумулятор буде захищений від небезпечного перевантаження.



**Захищайте акумуляторну батарею від тепла, зокрема, напр., від сонячних променів, вогню, бруду, води та вологи.**  
Існує небезпека вибуху і короткого замикання.



## Опис продукту і послуг



**Прочитайте всі застереження і вказівки.**  
Невиконання вказівок з техніки безпеки та інструкції може призвести до ураження електричним струмом, пожежі та/або важких серйозних травм.

Будь ласка, дотримуйтеся ілюстрацій на початку інструкції з експлуатації.

## Призначення приладу

Електроінструмент призначений для розприскування таких розпилювальних матеріалів: лакові фарби, що що містять розчинники та можуть розбавлятися водою (рекомендовано), глазурі, ґрунтовки, прозорі лаки, просочення, олії та вода.

Електроінструмент не придатний для роботи з дисперсійними та латексними фарбами (фарбами для стін), а також лужними розчинами, морилками, матеріалами для нанесення покриття, що містять кислоту, засобами для дезінфекції, пестицидами і фасадними фарбами.

## Зображені компоненти

Нумерація зображених компонентів посилається на зображення електроприладу на сторінці з малюнком.

- (1) Пістолет-розпилювач
- (2) Повітряний ковпачок
- (3) Накидна гайка
- (4) Під'єднувач шланга (пістолет-розприскувач)
- (5) Колючатко для регулювання кількості розприскуваного матеріалу
- (6) Спусковий важіль
- (7) Бачок для розприскуваного матеріалу
- (8) Запасний бачок для розприскуваного матеріалу<sup>a)</sup>
- (9) Ковпачок сопла
- (10) Ущільнювальне кільце
- (11) Ущільнювальна шайба

- (12) Сифонна трубка
- (13) Голка розпилювача
- (14) Ущільнювальна прокладка бачка
- (15) Вентиляційний отвір
- (16) Канал для фарби
- (17) Повітряний шланг
- (18) Байонетний замок
- (19) Базовий вузол
- (20) Вимикач
- (21) Переносна рукоятка
- (22) Індикатор зарядженості
- (23) Кришка повітряного фільтра
- (24) Акумуляторна батарея
- (25) Роз'єм для шланга (базовий вузол)
- (26) Ремінь
- (27) Вушко для ременя
- (28) Фільтр повітря

a) **Зображене або описане приладдя не входить в стандартний обсяг поставки. Повний асортимент приладдя Ви знайдете в нашій програмі приладдя.**

## Технічні характеристики

Пульверизатор		EasySpray 18V-100	
Товарний номер		<b>3 603 B08 0..</b>	
Ном. напруга	В=	18	
Потужність подачі	мл/хвил	100	
Витрати часу на 2 м <sup>2</sup> фарбового покриття	хв	2	
Об'єм бачка для розприскуваного матеріалу	мл	800	
Ковпачок сопла (9) (сірий)		●	
– <b>Область застосування «Деревина»:</b> розприскування лакових фарб, що містять розчинники і можуть розбавлятися водою, глазурей, ґрунтового, прозорих лаків і олій			
Довжина повітряного шланга	м	1,25	
Вага відповідно до EPTA-Procedure 01:2014	кг	2,1 (1,5 А-год)– 2,5 (6,0 А-год)	
Допустима температура навколишнього середовища			
– при заряджанні	°C	0 ... +35	
– при експлуатації <sup>a)</sup> і при зберіганні	°C	–20 ... +50	
Рекомендовані акумуляторні батареї		PBA 18V...W-	

**Пульверизатор EasySpray 18V-100**Рекомендовані зарядні пристрої<sup>(3)</sup> AL 18...

- A) (обмежена потужність за температури < 10°C)  
 B) Наступні зарядні пристрої несумісні з акумуляторною батареєю PBA: AL 1814 CV, AL 1820 CV, AL 1860 CV

Технічні дані визначені з акумуляторною батареєю, що входить в обсяг поставки.

**Інформація щодо шуму і вібрації**Значення звукової емісії визначені відповідно до **EN 62841-1**.

A-зважений рівень звукового тиску від електроінструмента, як правило, становить **79 дБ(A)**. Похибка K=3 дБ. Рівень шумів під час роботи може перебільшувати зазначені значення. **Вдягайте навушники!**

Загальна вібрація  $a_h$  (векторна сума трьох напрямків) і похибка K визначені відповідно до **EN 62841-1**:  
 $a_h < 2,5 \text{ м/с}^2$ , K=1,5  $\text{м/с}^2$ .

Зазначені в цих вказівках рівень вібрації і рівень емісії шуму вимірювалися за визначеною в стандартах процедурою; ними можна користуватися для порівняння приладів. Вони також придатні для попередньої оцінки рівня вібрації і рівня емісії шуму.

Зазначені рівень вібрації і рівень емісії шуму стосуються основних робіт, для яких застосовується електроінструмент. Однак у разі застосування електроінструмента для інших робіт, роботи з іншим приладдям або у разі недостатнього технічного обслуговування рівень вібрації і рівень емісії шуму можуть бути іншими. В результаті рівень вібрації і рівень емісії шуму протягом всього робочого часу можуть значно зрости.

Для точної оцінки рівня вібрації і рівня емісії шуму потрібно також враховувати інтервали часу, коли електроінструмент вимкнений або, хоча й увімкнений, але фактично не працює. Це може значно зменшити сумарний рівень вібрації і рівень емісії шуму протягом робочого часу.

Визначте додаткові заходи безпеки для захисту оператора електроінструмента від вібрації, напр.: технічне обслуговування електроінструмента і робочих інструментів, нагрівання рук, організація робочих процесів.

**Акумуляторна батарея****Зарядження акумуляторної батареї**

- **Використовуйте лише зарядні пристрої, зазначені в технічних даних.** Лише на ці зарядні пристрої розрахований літєво-іонний акумулятор, що використовується у Вашому приладі.

**Вказівка:** літій-іонні акумулятори постачаються частково зарядженими відповідно до міжнародних правил транспортування. Щоб акумулятор міг реалізувати свою

повну ємність, перед тим, як перший раз працювати з приладом, акумулятор треба повністю зарядити.

- **Після автоматичного вимкнення електроінструмента більше не натискайте на вимикач.** Це може пошкодити акумуляторну батарею.

**Вставлення акумуляторної батареї**

Посуньте заряджену акумуляторну батарею в гніздо для акумуляторної батареї, щоб вона відчутно увійшла у зачеплення.

**Виймання акумуляторної батареї**

Щоб витягти акумуляторну батарею, натисніть на кнопку розблокування і витягніть акумуляторну батарею. **Не застосовуйте при цьому силу.**

**Індикатор зарядженості акумуляторної батареї**

При увімкненому електроінструменті індикатор зарядженості акумуляторної батареї протягом декількох секунд надає інформацію щодо доступного ступеня зарядженості акумуляторної батареї або переважання.

Світлодіод	Ємність
Свічення 3-х зелених	67–100 %
Свічення 2-х зелених	34–66 %
Свічення 1-го зеленого	11–33 %
Блимання 1-го зеленого	1–10 %
Блимання 3-х зелених	0 %

Три світлодіоди індикатора зарядженості починають швидко блимати, якщо температура акумуляторної батареї знаходиться поза межами діапазону робочої температури та/або якщо спрацював захист від переважання.

**Вказівки щодо оптимального поводження з акумулятором**

Захищайте акумулятор від вологи і води.

Зберігайте акумулятор лише за температури від –20 °C до 50 °C. Зокрема, не залишайте акумулятор влітку в машині.

Час від часу прочищайте вентиляційні отвори акумулятора м'яким, чистим і сухим пензликом.

Занадто коротка тривалість роботи після зарядження свідчить про те, що акумулятор вичерпав себе і його треба поміняти.

Зважайте на вказівки щодо видалення.

**Монтаж**

- **Перед усіма маніпуляціями з електроінструментом (напр., технічним обслуговуванням, заміною робочого інструмента тощо), а також при його транспортуванні і зберіганні виймайте акумуляторну батарею з електроінструменту.** При

независимому включенні вимикача існує небезпека поранення.

- ▶ **Переконайтеся, що пістолет-розприскувач і базовий вузол монтвані повністю і з усіма ущільнювальними елементами.** Лише за таких умов забезпечується функціональність і безпека пульверизатора.
- ▶ **Переконайтеся, що ковпачок сопла, що постачається з цим пістолетом-розприскувачем, встановлено.** Лише за таких умов забезпечується функціональність і безпека пульверизатора.

### Підключення повітряного шланга (див. мал. A1–A2)

Підключення базового вузла:

- Міцно встроміть байонетний замок (18) повітряного шланга згідно зі стрілками у прорізи роз'єму (25) базового вузла.
- Проверніть байонетний замок на чверть оберту за годинниковою стрілкою.

Підключення до пістолета-розприскувача:

- Міцно встроміть другий байонетний замок (18) повітряного шланга згідно зі стрілками у прорізи роз'єму (4) пістолета-розприскувача.
- Проверніть байонетний замок на чверть оберту за годинниковою стрілкою.

**Вказівка:** Перед заливанням розприскуваного матеріалу від'єднайте повітряний шланг (17) (повертання байонетного замка (18) на чверть оберту проти годинникової стрілки; витягніть байонетний замок (18) з патрубку (4)).

### Закріплення ремня (див. мал. B)

Для зручного досягнення всіх оброблюваних поверхонь і гнучкості у роботі базовий вузол можна повісити на ремінь (26).

- Заведіть кінці ремня в кожне вушко (27).

## Робота

- ▶ **Перед усіма маніпуляціями з електроінструментом (напр., технічним обслуговуванням, заміною робочого інструмента тощо), а також при його транспортуванні і зберіганні виймайте акумуляторну батарею з електроінструменту.** При незалежному включенні вимикача існує небезпека поранення.

### Підготовка до роботи

- ▶ **Працювати з розпилювачем коло водоймищ або на сусідніх до них площах безпосередньо у водозбірному басейні не дозволяється.**
- ▶ Коли буде купувати фарби, лаки і розприскувані матеріали, звертайте увагу на їхню екологічність.

### Підготовка обприскуваної поверхні

Обприскувана поверхня має бути чистою, сухою і нежирною.

- Надайте шорсткість гладким поверхням і після цього витріть пил, що утворився від шліфування.

Під час роботи можливе забруднення не закритих поверхонь туманом від розприскуваної фарби. Тому ретельно підготуйте оточення ділянок, що будуть фарбуватися:

- Повністю закрийте всі підлоги, меблі, двері, вікна, дверні та віконні рами тощо. Закрийте підлоги, наприклад, малярським флізеліном.
- Закріпіть покривний матеріал. Недостатньо закріплений покривний матеріал може зміститися або почати відшаруватися під впливом потужного потоку повітря.

- ▶ **Надійно закрийте всі розетки і вимикачі.** Відкриті розетки і вимикачі можуть привести до короткого замикання і підвищити ризик ураження електричним струмом.

### Підготування розприскуваного матеріалу

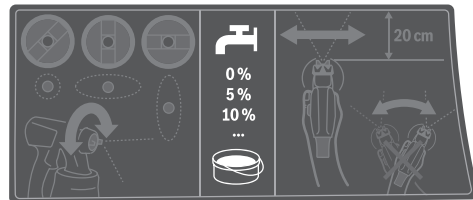

- ▶ **При розбавленні слідкуйте за тим, щоб розприскуваний матеріал і розчинник підходили один до одного.** При використанні непридатного розчинника можливе утворення грудок, що будуть забивати пістолет-розприскувач.
- ▶ **При розбавленні розприскуваного матеріалу слідкуйте за тим, щоб точка запалення суміші після розбавлення не перевищувала 55 °С.** При розбавленні, напр., лаків, що містять розчинники, точка запалення знижується.
- ▶ **Зверніть увагу на інформацію, надану виробником фарби про можливість розпилення, наприклад, в специфікації або паспортних даних приладу. Не розпилюйте фарби, які, за заявою виробника, не підходять для такого способу застосування.**
  - Добре перемішайте розприскуваний матеріал. Використання розприскуваного матеріалу за кімнатної температури сприяє кращому розпиленню.
  - За потреби розчиніть розприскуваний матеріал. Якщо в ході тестового розпилення не вдається домогтися відповідного характеру розпилення, розбавляйте в пропорції 5 % до досягнення оптимального характеру розпилення.

Розприскуваний матеріал	Рекомендована концентрація розчину
Засоби для захисту деревини, вода, олії, рідкі глазури	0 %
Засоби для просочування, ґрунтовки для захисту від іржі	0–5 %
Лакові фарби, що можуть розбавлятися розчинниками або водою (рекомендується), ґрунтовки, лаки для обігрівальних приладів, густі глазури	мінімум 5 %

Таблиця розбавлення

Розприскуваний матеріал [мл]	Розчинник [мл] для розбавлення		
	5 %	10 %	15 %
300	15	30	45
400	20	40	60
500	25	50	75
600	30	60	90

### Заливання розприскуваного матеріалу (див. мал. С1–С2)

**Вказівка:** Перед заливанням розприскуваного матеріалу від'єднайте повітряний шланг (17) (повертання байонетного замка (18) на чверть оберту проти годинникової стрілки; витягніть байонетний замок (18) з патрубку (4)).

для розприскування на лежачі об'єкти	<b>вперед</b> в напрямку ковпачка сопла/повітряного ковпачка
для розприскування над головою	<b>назад</b> в напрямку рукоятки головою

- Якщо використовуються ємності великого об'єму, за потреби перелийте розприскуваний матеріал у менше за об'ємом відро для переливання (напр., 10 л фарби для стін у пусте відро ємністю 2,5 або 5,0 л).
- Відкрутіть бачок (7) з пістолета-розприскувача.
- Залийте розприскуваний матеріал **максимум до позначки 800** в бачок (7).
- Поверніть трубку для засмокування рідини (12) так, щоб розприскуваний матеріал можна було розприскати майже без залишку.
- Здійсніть пробне розприскування на тестовій поверхні.

Якщо Ви отримали оптимальну геометрію струменю, можете розпочинати розприскування.

*або*  
Якщо результат розприскування незадовільний або фарба взагалі не виходить: (див. „Усунення несправностей“, Сторінка 199)

### Початок роботи

- ▶ **Перед усіма маніпуляціями з електроінструментом (напр., технічним обслуговуванням, заміною робочого інструмента тощо), а також при його транспортуванні і зберіганні виймайте акумуляторну батарею з електроінструменту.** При ненавмисному включенні вимикача існує небезпека поранення.
- ▶ **Слідкуйте за тим, щоб базовий вузол протягом роботи не міг всмоктати пил або інші забруднення.**
- ▶ **Слідкуйте за тим, щоб ніколи не розприскувати на базовий вузол.**
- ▶ **Якщо під час розприскування рідина виходить з інших місць, крім передбаченого для цього сопла, зупиніть розприскування і знову приведіть пістолет-розпилювач в належний стан.** Існує небезпека ураження електричним струмом.
- ▶ **Не розпилюйте на себе, інших осіб та на тварин.**

### Вмикання (див. мал. D)

- Встановіть акумулятор.
- Візьміть пістолет-розприскувач в руку і спрямуйте його на обприскувану поверхню.
- Посуньте вимикач (20) уперед.
- Натисніть на спусковий важіль (6) на пістолеті-розприскувачі.

**Вказівка:** При увімкненому базовому вузлі з повітряного ковпачка (2) завжди виходить повітря.

### Вимкнення

- Відпустіть перемикач (6) і посуньте вимикач (20) назад.
- Вийміть акумулятор.

### Вказівки щодо роботи

#### Розприскування (див. мал. E)

- Вказівка:** зважайте на напрямок вітру, коли електроінструмент використовується просто неба.
- Спочатку здійсніть пробне розприскування і приведіть геометрію струменю і кількість розприскуваного матеріалу у відповідність до розприскуваного матеріалу.  
Див. налаштування у наступних розділах.
  - Обов'язково тримайте пістолет-розприскувач під прямим кутом до оброблюваного об'єкта на однаковій відстані 15–20 см.
  - Починайте розприскування поза обприскуваною поверхню.
  - Залежно від геометрії струменю рівномірно водіть пістолетом-розприскувачем горизонтально або вертикально.  
Рівномірна якість поверхні утворюється, якщо смуги заходять одна на одну на 4–5 см.
  - При розприскуванні на лежачі об'єкти або над головою тримайте пістолет-розпилювач злегка нахиленим і відходьте назад від оброблюваної поверхні.

### Небезпека перечеплення! Зважайте на можливі перешкоди.



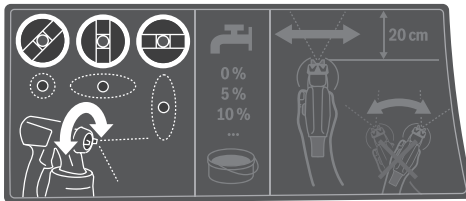

- Уникайте зупинок на обприскуваній поверхні.
- При рівномірному веденні пістолета-розприскувача утворюється рівномірна якість поверхні.
- Нерівномірні відстань і кут розприскування призводять до утворення сильного фарбового тумана і, таким чином, до нерівномірної поверхні.
- Закінчіть розприскування поза обприскуваною поверхнею.
- Ніколи не розприскуйте матеріал до останньої краплі в контейнері. Якщо трубка для засмокування рідини повністю не занурюється в розприскуваний матеріал, струмінь переривається й утворюється нерівномірний характер поверхні.
- Після перерв або повторного наповнення контейнера (7) перевірте ковпачок сопла (9) і повітряний ковпачок (2) і при необхідності очистіть їх.
  - Якщо розприскуваний матеріал збирається на повітряному ковпачку (2) або ковпачку сопла, очистіть ці деталі придатною щіткою або вологою ганчіркою.

### Настроювання геометрії струменю



#### ► Ніколи не натискайте на спусковий важіль (6) під час настроювання повітряного ковпачка (2).

- Поверніть повітряний ковпачок (2) у бажане положення.

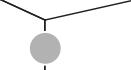

Повітряний ковпачок	Струмінь	Застосування
		горизонтальний плоский струмінь для вертикального напрямку роботи
		вертикальний плоский струмінь для горизонтального напрямку роботи
		круглий струмінь для кутів, країв і важкодоступних місць

### Налаштування кількості розприскуваного матеріалу (див. мал. F)

(PAINTVolume)

- Налаштуйте бажану кількість розприскуваного матеріалу, повернувши коліщатко (5):
  - : мінімальна кількість розприскуваного матеріалу,
  - + : максимальна кількість розприскуваного матеріалу.
- Почніть з пробного розпилення мінімальної кількості розприскуваного матеріалу і збільшуйте кількість до отримання потрібного характеру розпилення. Якщо характер розпилення не відповідає вашим вимогам, розбавте розприскуваний матеріал в пропорції 5 % Підготування розприскуваного матеріалу.

**Вказівка:** інтенсивність розпилення фарби значно залежить від швидкості руху.

Кількість розприскуваного матеріалу	Настроювання	
Забгато розприскуваного матеріалу на обприскуваній поверхні	Необхідно зменшити кількість розприскуваного матеріалу. – Поверніть коліщатко (5) у напрямку –.	
Замало розприскуваного матеріалу на обприскуваній поверхні	Необхідно збільшити кількість розприскуваного матеріалу. – Поверніть коліщатко (5) у напрямку +.	

### Зволоження шпалер

Для спрощення видалення старих шпалер, їх можна сприснути теплою водою (макс. 55 °C). Для цього використовуйте сірий ковпачок сопла (9).

### Термічний захист від перевантаження

При використанні електроінструменту за призначенням його перевантаження не можливе. При надто сильному навантаженні або перевищенні допустимої температури акумуляторної батареї електроніка негайно вимикає електроінструмент, поки він знову не повернеться в оптимальний діапазон робочої температури.

### Перерви в роботі і транспортування (див. мал. G–H)

Для легкого перенесення пульверизатора на базовому вузлу передбачені переносна рукоятка (21) і ремінь (26).

Під час роботи можна повісити базовий вузол (19) за допомогою ремня (26) навхрест через плече.

Під час перерви у роботі пістолет-розприскувач (1) можна поставити на рівну робочу поверхню. У такому положенні розприскуваний матеріал з нього витікати не може.

► **Ставте пістолет-розпилювач із залитим у нього розприскуваним матеріалом завжди рівно на рівну**

поверхню. З пістолета-розпилювача, що лежить, може витікати розприскуваний матеріал.

## Технічне обслуговування і сервіс

### Технічне обслуговування і очищення

- ▶ **Перед усіма маніпуляціями з електроінструментом (напр., технічним обслуговуванням, заміною робочого інструмента тощо), а також при його транспортуванні і зберіганні виймайте акумуляторну батарею з електроінструменту.** При ненавмисному включенні вимикача існує небезпека поранення.
- ▶ **Для якісної і безпечної роботи тримайте електроприлад і вентиляційні отвори в чистоті.**
- ▶ **Кожного разу після використання відразу ретельно очищуйте деталі пультверизатора і особливо всі деталі, що мають контакт з фарбою.** Належне очищення є обов'язковою умовою для бездоганної і безпечної роботи пістолета-розпилювача. Якщо очищення не здійснюється або здійснюється не належним чином, гарантія втрачається.

### Запасний бачок (приладдя) (див. мал. J)

У запасному бачку (8) з кришкою ви можете герметично зберігати розпилювальний матеріал для подальшого використання.

### Очищення після використання фарб на водній основі (див. мал. K)

Завжди очищуйте пістолет-розпилювач та бачок для розприскуваного матеріалу теплою водою.

Ніколи не очищуйте отвори у соплах і повітряні отвори гострими предметами.

- Вимкніть базовий блок (19) і зніміть повітряний шланг (17) з пістолета-розпилювача (1).
- Від'єднайте бачок (7) від пістолета-розпилювача (1). Тримайте бачок (7) під сифонною трубкою (12) та натискайте на спусковий гачок (6) пістолета-розпилювача, щоб розприскуваний матеріал повернувся назад у бачок.
- Повністю спорожніть бачок (7). Розприскуваний матеріал можна зберігати в герметичному контейнері для фарби для подальшого використання. Наприклад, використовуйте запасний резервуар (8) із кришкою або оригінальний контейнер для розприскуваного матеріалу.
- Очистіть бачок (7).
- Демонуйте сифонну трубку (12) зі спусковим гачком (14) і добре промийте. Зафіксуйте сифонну трубку (12) зі спусковим гачком (14) знову на пістолеті-розпилювачі.
- Заповніть бачок (7) теплою водою і знову закріпіть на пістолеті-розпилювачі (1).
- Знову приєднайте повітряний шланг (17) до пістолета-розпилювача (1).

- Продовжуйте обприскування, поки не почне виходити лише прозора вода. Можливо, вам доведеться знову наповнити бачок теплою водою.
- Зніміть повітряний шланг (17) з базового вузла (19) і з пістолета-розпилювача (1).
- За потреби очистіть базовий вузол вологою ганчіркою, а потім приберіть базовий вузол (19) і повітряний шланг (17) із зони очищення.
- Демонуйте накидну гайку (3), повітряний ковпачок (2), ущільнювальну шайбу (11), ковпачок сопла (9) з кільцем круглого перерізу (10) і сифонну трубку (12) з ущільнювальною прокладкою бачка (14). Прослідкуйте при цьому, щоб кільце круглого перерізу (10) залишилось на ковпачку сопла.
- У відрі з теплою водою очистіть усі деталі, по яких проходить фарба, звичайною щіткою для посуду. Очистіть також канал для фарби (16) пістолета-розпилювача (1).
- Перевірте, чи нема залишків фарби і пошкоджень у сифонній трубці (12) і на ущільнювальній прокладці бачка (14).
- Очистіть вентиляційний отвір (15) придатною щіткою для чищення.
- Очистіть контейнер (7) і пістолет-розпилювач (1) зовні вологою тканиною серветкою.
- Перед монтажем дайте всім деталям добре просохнути.
- Знов змонтуйте пультверизатор у зворотній послідовності. Знов посуňte ущільнювальну прокладку бачка (14) вгору в паз сифонної трубки (12). Упевніться, що ущільнювальна прокладка бачка по всьому периметру сидить саме в пазу сифонної трубки, щоб правильно ущільнити пістолет-розпилювач. Слідкуйте за тим, щоб сифонна трубка (12) знову до упору була надіта на канал для фарби (16).

### Очищення після використання фарб на основі розчинника (див. мал. K)

Завжди очищуйте пістолет-розпилювач і бачок для розприскуваного матеріалу за допомогою відповідного розріджувача, що пасує до використаного розприскуваного матеріалу.

Ніколи не очищуйте отвори у соплах і повітряні отвори гострими предметами.

Вдягайте відповідні рукавички під час чищення розчинниками та фарбами на основі розчинників.

- Вимкніть базовий блок (19) і зніміть повітряний шланг (17) з пістолета-розпилювача (1).
- За потреби очистіть базовий вузол ганчіркою, змоченою у розчиннику, а потім приберіть базовий вузол (19) і повітряний шланг (17) із зони очищення.
- Від'єднайте бачок (7) від пістолета-розпилювача (1). Тримайте бачок (7) під сифонною трубкою (12) та натискайте на спусковий гачок (6) пістолета-



розпилювача, щоб розприскуваний матеріал повернувся назад у бачок.

- Повністю спорожніть бачок (7). Розприскуваний матеріал можна зберігати в герметичному контейнері для фарби для подальшого використання. Наприклад, використовуйте запасний резервуар (8) із кришкою або оригінальний контейнер для розприскуваного матеріалу.
  - Очистіть бачок (7).
  - Демонтуйте сифонну трубку (12) зі спусковим гачком (14) і добре промийте. Зафіксуйте сифонну трубку (12) зі спусковим гачком (14) знову на пістолеті-розпилювачі.
  - Заповніть бачок (7) наполовину розчинником і знову закріпіть на пістолеті-розпилювачі (1).
  - Декілька разів струсіть пістолет-розприскувач. Будьте обережні, щоб не розпорошити розчинник.
- Існує небезпека вибуху.**
- Від'єднайте бачок (7) від пістолета-розпилювача (1) та повністю злийте його вміст у герметичну банку.
  - Демонтуйте накидну гайку (3), повітряний ковпачок (2), ущільнювальну шайбу (11), ковпачок сопла (9) з кільцем круглого перерізу (10) і сифонну трубку (12) з ущільнювальною прокладкою бачка (14).  
Прослідкуйте при цьому, щоб кільце круглого перерізу (10) залишилось на ковпачку сопла.
  - У відрі з розріджувачем очистіть усі деталі, по яких проходить фарба, звичайним йоржиком. Очистіть також канал для фарби (16) пістолета-розприскувача (1).
  - Перевірте, чи нема залишків фарби і пошкоджень у сифонній трубці (12) і на ущільнювальній прокладці бачка (14).  
За потреби ще раз очистіть ущільнювач бачка (14) розріджувачем.
  - Очистіть вентиляційний отвір (15) придатно щіткою для чищення.
  - Перед монтажем дайте всім деталям добре просохнути.
  - Знов змонтуйте пульверизатор у зворотній послідовності.  
Знов посуňte ущільнювальну прокладку бачка (14) вгору в паз сифонної трубки (12).  
Упевніться, що ущільнювальна прокладка бачка по всьому периметру сидить саме в пазу сифонної трубки, щоб правильно ущільнити пістолет-розприскувач.

### Усунення несправностей

Проблема	Причина	Усунення
Розприскуваний матеріал не покриває поверхню, як треба	Замало розприскуваного матеріалу Завелика відстань до обприскуваної поверхні	Поверніть коліщатко (5) у напрямку + Зменшіть відстань до обприскуваної поверхні

Слідкуйте за тим, щоб сифонна трубка (12) знову до упору була надіта на канал для фарби (16).

### Очищення повітряного фільтра (див. мал. I)

Повітряний фільтр (28) необхідно час від часу чистити. При сильному забрудненні повітряного фільтра його потрібно замінити.

- Відкрийте кришку повітряного фільтра (23).
  - Вийміть повітряний фільтр (28).
  - Легке забруднення:  
Вибийте повітряний фільтр (28).  
або  
Сильне забруднення:  
Очистіть повітряний фільтр (28) під проточною водою і дайте йому добре висохнути для запобігання утворенню плісняви.  
або  
Поміняйте повітряний фільтр (28).
  - Знову вставте повітряний фільтр.
  - Знов закрийте кришку повітряного фільтра (23).
- **Не використовуйте системи розпорошення без повітряного фільтра.** Часточки бруду можуть потрапити в моторний відсік і призвести до його пошкодження.

### Видалення матеріалів

Забруднений розчинник, залишки розприскуваного матеріалу і, при наявності, залишки розчинника необхідно утилізувати відповідним і екологічно безпечним способом. Зважайте на вказівки виробника щодо утилізації і місцеві приписи щодо утилізації особливого сміття.

Хімікати, шкідливі для навколишнього середовища, не повинні потрапляти в землю, ґрунтові води і у водоймища. Ніколи не зливайте хімікати, шкідливі для навколишнього середовища, в каналізацію!

### Підшипник

- Перед тим, як покласти пульверизатор на зберігання, ретельно очистіть пульверизатор, перед збиранням дайте всім деталям добре висохнути.

Коли пульверизатор не використовується, гумова стрічка разом зі штирем на базовому вузлі (19) слугують в якості практичного рішення для зберігання повітряного шланга (17) (див. мал. ).

Коли пульверизатор не використовується, гумова стрічка разом зі штирем на базовому вузлі (19) слугують в якості практичного рішення для зберігання повітряного шланга (17).

Проблема	Причина	Усунення
Розприскуваний матеріал розтікається після нанесення	Замало розприскуваного матеріалу на обприскуваній поверхні, матеріал занадто рідко розприскується над обприскуваною поверхнею	Густіше розприскуйте матеріал над обприскуваною поверхнею
	Розприскуваний матеріал занадто в'язкоплинний	Ще раз розбавте фарбу і здійсніть пробне розприскування
	Нанесено забагато розприскуваного матеріалу	Поверніть коліщатко <b>(5)</b> у напрямку –
	Замала відстань від обприскуваної поверхні	Збільште відстань до обприскуваної поверхні
Занадто грубе розприскування	Розприскуваний матеріал занадто рідкоплинний	Додайте оригінальний розприскуваний матеріал
	Матеріал занадто густо розприскується над одним і тим же місцем	Зніміть фарбу і під час другої спроби розприскування не розприскуйте матеріал так густо над одним і тим же місцем
	Завелика кількість розприскуваного матеріалу	Поверніть коліщатко <b>(5)</b> у напрямку –
	Голка розпилювача <b>(13)</b> забруднена	Прочистіть голку розпилювача
Занадто сильний фарбовий туман	Розприскуваний матеріал занадто в'язкоплинний	Ще раз розбавте фарбу і здійсніть пробне розприскування
	Повітряний фільтр <b>(28)</b> сильно забруднений	Заміна повітряного фільтра
	Нанесено забагато розприскуваного матеріалу	Поверніть коліщатко <b>(5)</b> у напрямку –
Розприскуваний струмінь пульсує	Завелика відстань до обприскуваної поверхні	Зменшіть відстань до обприскуваної поверхні
	Замало розприскуваного матеріалу у бачку	Долийте розприскуваний матеріал
	Вентиляційний отвір <b>(15)</b> на сифонній трубці <b>(12)</b> забився	Прочистіть трубку для засмокування рідини і вентиляційний отвір
	Сифонна трубка <b>(12)</b> недостатньо закріплена	Надіньте сифонну трубку до упору на канал для фарби <b>(16)</b>
	Ковпачок сопла <b>(9)</b> сидить нещільно	Підтягніть ковпачок сопла
	Повітряний фільтр <b>(28)</b> сильно забруднений	Заміна повітряного фільтра
Розприскуваний матеріал капає з ковпачка для сопла	Розприскуваний матеріал занадто в'язкоплинний	Ще раз розбавте фарбу і здійсніть пробне розприскування
	Відкладення розприскуваного матеріалу на ковпачку сопла <b>(9)</b> , голці сопла <b>(13)</b> і на повітряному ковпачку <b>(2)</b>	Очистіть ковпачок сопла, голку сопла і повітряний ковпачок
З ковпачка сопла не виходить розприскуваний матеріал	Ковпачок сопла <b>(9)</b> сидить нещільно	Підтягніть ковпачок сопла
	Сифонна трубка <b>(12)</b> недостатньо закріплена	Надіньте сифонну трубку до упору на канал для фарби <b>(16)</b>
	Голка розпилювача <b>(13)</b> забилась	Прочистіть голку розпилювача
	Сифонна трубка <b>(12)</b> забилась	Прочистіть трубку для засмокування рідини
	Вентиляційний отвір <b>(15)</b> на сифонній трубці <b>(12)</b> забився	Прочистіть трубку для засмокування рідини і вентиляційний отвір
	Ущільнювальної прокладки бачка <b>(14)</b> немає або вона пошкоджена	Встроміть (нову) ущільнювальну прокладку бачка через сифонну трубку в паз
	Розприскуваний матеріал занадто в'язкоплинний	Ще раз розбавте фарбу і здійсніть пробне розприскування

Проблема	Причина	Усуення
	Розприскуваний матеріал забруднений (грудки фарби)	Повністю спорожніть і очистіть пістолет-розприскувач; заливайте розприскуваний матеріал через ситечко для заливання

### Сервіс і консультації з питань застосування

В сервісній майстерні Ви отримаєте відповідь на Ваші запитання стосовно ремонту і технічного обслуговування Вашого продукту. Малюнки в деталях і інформацію щодо запчастин можна знайти за адресою: [www.bosch-pt.com](http://www.bosch-pt.com) Команда співробітників Bosch з надання консультації щодо використання продукції із задоволенням відповість на Ваші запитання стосовно нашої продукції та приладдя до неї.

При всіх додаткових запитаннях та замовленні запчастин, будь ласка, зазначайте 10-значний номер для замовлення, що стоїть на паспортній таблиці продукту.

Гарантійне обслуговування і ремонт електроінструменту здійснюються відповідно до вимог і норм виготовлювача на території всіх країн лише у фірмових або авторизованих сервісних центрах фірми «Роберт Бош». **ПОПЕРЕДЖЕННЯ!** Використання контрафактної продукції небезпечно в експлуатації і може мати негативні наслідки для здоров'я. Виготовлення і розповсюдження контрафактної продукції переслідується за Законом в адміністративному і кримінальному порядку.

#### Україна

Бош Сервісний Центр електроінструментів  
вул. Крайна 1  
02660 Київ 60  
Тел.: +380 44 490 2407  
Факс: +380 44 512 0591  
E-Mail: [pt-service@ua.bosch.com](mailto:pt-service@ua.bosch.com)  
[www.bosch-professional.com/ua/uk](http://www.bosch-professional.com/ua/uk)  
Адреса Регіональних гарантійних сервісних майстерень зазначена в Національному гарантійному талоні.

#### Адреси інших сервісних центрів наведено нижче:

[www.bosch-pt.com/serviceaddresses](http://www.bosch-pt.com/serviceaddresses)

### Транспортування

На рекомендовані літєво-іонні акумуляторні батареї розповсюджуються вимоги щодо транспортування небезпечних вантажів. Акумуляторні батареї можуть перевозитися користувачем автомобільним транспортом без потреби дотримання додаткових норм.

При пересилці третіми особами (напр.: повітряним транспортом або транспортним експедитором) потрібно додержуватися особливих вимог щодо упаковки та маркування. У цьому випадку у підготовці посилки повинен брати участь експерт з небезпечних вантажів.

Відсилайте акумуляторну батарею лише з непошкодженим корпусом. Заклейте відкриті контакти та запакуйте акумуляторну батарею так, щоб вона не совалася в упаковці. Дотримуйтеся, будь ласка, також можливих додаткових національних приписів.

### Утилізація



Пістолет-розприскувач, акумуляторні батареї, приладдя і упаковку треба здавати на екологічно чисту повторну переробку.

Не викидайте електроприлади та акумуляторні батареї/батареї в побутове сміття!

## Қазақ

### Еуразия экономикалық одағына (Кеден одағына) мүше мемлекеттер аумағында қолданылады

Өндірушінің өнім үшін қарастырған пайдалану құжаттарының құрамында пайдалану жөніндегі осы нұсқаулық, сонымен бірге қосымшалар да болуы мүмкін.

Сәйкестікті растау жайлы ақпарат қосымшада бар.

Өнімді өндірген мемлекет туралы ақпарат өнімнің корпусында және қосымшада көрсетілген.

Өндірілген мерзімі Нұсқаулық мұқабасының соңғы бетінде көрсетілген.

Импорттерге қатысты байланыс ақпарат өнім қаптамасында көрсетілген.

#### Өнімді пайдалану мерзімі

Өнімнің қызмет ету мерзімі 7 жыл. Өндірілген мерзімнен бастап (өндіру күні зауыт тақтайшасында жазылған) істетпей 5 жыл сақтағаннан соң, өнімді тексерусіз (сервистік тексеру) пайдалану ұсынылмайды.

Көрсетілген қызмет ету мерзімі тұтынушы аталмыш нұсқаулықтың талаптарын орындаған жағдайда ғана жарамды болады.

#### Істен шығу себептерінің тізімі

- көп ұшқын шықса, пайдаланбаңыз
- қатты діріл кезінде пайдаланбаңыз
- тоқ сымы бұзылған немесе оқшаулаусыз болса, пайдаланбаңыз
- өнім корпусынан тікелей түтін шықса, пайдаланбаңыз

#### Пайдаланушының мүмкін қателіктері

- тұтқасы мен корпусы бұзылған болса, өнімді пайдаланбаңыз
- жауын – шашын кезінде сыртта пайдаланбаңыз

- корпус ішіне су кірсе құрылғыны қосушы болмаңыз

### Шекті күй белгілері

- тоқ сымның тозуы немесе зақымдануы
- өнім корпусының зақымдалуы

### Қызмет көрсету түрі мен жиілігі

- Әр пайдаланудан соң өнімді тазалау ұсынылады.

### Сақтау

- құрғақ жерде сақтау керек
- жоғары температура көзінен және күн сәулелерінің әсерінен алыс сақтау керек
- сақтау кезінде температураның кенет ауытқуынан қорғау керек
- орамасыз сақтау мүмкін емес
- сақтау шарттары туралы қосымша ақпарат алу үшін МЕМСТ 15150-69 (шарт 1) құжатын қараңыз
- +5-ден +40 °С-қа дейін температурасында қоймада өндірушінің қаптамасында сақтаңыз. Салыстырмалы ылғалдылық 80 % -дан аспауы тиіс.

### Тасымалдау

- тасымалдау кезінде өнімді құлатуға және кез келген механикалық ықпал етуге қатаң тыйым салынады
- босату/жүктеу кезінде пакетті қысатын машиналарды пайдалануға рұқсат берілмейді
- тасымалдау шарттары талаптарын МЕМСТ 15150-69 (5 шарт) құжатын оқыңыз
- Қоршаған орта температурасы –50 °С-тан +50 °С-қа дейін тасымалдау рұқсат етілген. Салыстырмалы ылғалдылық 100 %-дан аспауы тиіс.

## Қауіпсіздік нұсқаулары

### Электр құралдары үшін жалпы қауіпсіздік нұсқаулары

#### ⚠ ЕСКЕРТУ

Осы электр құралының жинағындағы ескертулерді,

#### нұсқауларды, суреттерді және сипаттамаларды

оқыңыз. Барлық техникалық қауіпсіздік нұсқаулықтарын орындамау тоқтың соғуына, өрт және/немесе ауыр жарақаттануларға алып келуі мүмкін.

#### Болашақ жұмыстар үшін қауіпсіздік нұсқаулықтары мен ескертпелерді сақтап қойыңыз.

Қауіпсіздік нұсқаулықтарында пайдаланылған Электр құрал атауының желіден қуат алатын электр құралдарына (желілік кабелі менен) және аккумуляторден қуат алатын электр құралдарына (желілік кабелі жоқ) қатысы бар.

#### Жұмыс орнының қауіпсіздігі

- ▶ **Жұмыс орнын таза және жарық ұстаңыз.** Ластанған және қараңғы жайларда сәтсіз оқиғалар болуы мүмкін.
- ▶ **Электр құрылғысын жарылатын атмосферада пайдаланбаңыз, мысалы, жанатын сұйықтық, газ немесе шаң бар болғанда.** Электр құрал ұшқындарды жасайды, ал олар шаң немесе буларды жандыруы мүмкін.

- ▶ **Балалар мен бақылаушыларды электр құралынан алыс ұстаңыз.** Алданулар бақылау жоғалуына алып келуі мүмкін.

- ▶ Жабдық тұрмыстық жағдайларда, коммерциялық аймақтарда және қоғамдық жерлерде, зиянды және қауіпті өндірістік факторлар жоқ кіші электр тұтынуы бар өндірістік аймақтарында жұмыс істеу үшін арналған.

#### Электр қауіпсіздігі

- ▶ **Электр айырлары розеткаға сай боулы тиіс. Айырды ешқашан ешқандай тәрізде өзгертпеңіз. Жерге қосылған электр құралдарымен адаптер айырларын пайдаланбаңыз.** Өзгертілмеген айырлар мен сәйкес розеткалар электр тұйықталуының қауіпін төмендетеді.
- ▶ **Құбырлар, радиаторлар, плиталар мен суытқыштар сияқты жерге қосылған беттерге тимеңіз.** Денеңіз жерге қосылған болса жоғары тоқ соғу қауіпі пайда болады.
- ▶ **Электр құралдарды жаңбырда немесе ылғалды қоршауда пайдаланбаңыз.** Электр құралына кірген су тоқ соғу қауіпін жоғарылатады.
- ▶ **Кабельді тиісті болмаған ретте пайдаланбаңыз. Кабельді электр құралын тасу, көтеру немесе тоқтан шығару үшін пайдаланбаңыз. Кабельді ыстықтық, май, өткір қырлар және жылжымалы бөлшектерден алыс ұстамаңыз.** Зақымдалған немесе бытысып кеткен кабель тоқ соғу қауіпін жоғарылатады.
- ▶ **Электр құралын сыртта пайдаланғанда сыртқы жайлар үшін сай кабельді пайдаланыңыз.** Сыртта пайдалануға жарамды кабельді пайдалану тоқ соғу қауіпін төмендейді.
- ▶ **Егер электр құралын ылғалды жерде пайдалану керек болса, онда қорғайтын өшіру құрылғысы (RCD) арқылы қорғалған тоқ желісін пайдаланыңыз.** RCD пайдалану тоқ соғу қауіпін төмендетеді.

#### Жеке қауіпсіздік

- ▶ **Электр құралды пайдалануда абай болыңыз, жұмысыңызды бақылаңыз және парасатты пайдаланыңыз.** Электр құралды шаршаған кезде немесе есірткі, алкоголь немесе дәрі әсер еткен кезде пайдаланбаңыз. Электр құралын пайдалану кезінде аңсыздық ауыр жеке жарақаттануға алып келуі мүмкін.
- ▶ **Жеке қорғайтын жабдықтарды пайдаланыңыз. Әрдайым көз қорғанысын тағыңыз.** Шаң маскасы, сырғанбайтын қауіпсіздік аяқ киімдері, шлем немесе есту қорғаныштары сияқты қорғағыш жабдықтары тиісті жағдайларда қолданып жеке жарақаттануларды кемедейтеді.
- ▶ **Кездейсоқ іске қосылудың алдын алу. Тоқ көзіне және/немесе батареялар жинағына қосудан алдын, құралды көтеру немесе тасудан алдын өшіргіш өшік күйде болуына көз жеткізіңіз.** Электр

құралын саусақты өшіргішке қойып тасу немесе қосқышы қосулы электр құралын тоққа қосу сәтсіз оқиғаға алып келуі мүмкін.

- ▶ **Электр құралын қосудан алдын келген реттеу сынасын немесе кілтті алып қойыңыз.** Электр құралының айналатын бөлігінде қалған кілт немесе сына жеке жарақаттануға алып келуі мүмкін.
- ▶ **Көп күш істетпеңіз. Әрдайым тиісті таяныш пен тең салмақтылықты сақтаңыз.** Бұл күтілмеген жағдайларда электр құралдың бақылануын сақтайды.
- ▶ **Тиісті киім киіңіз. Бос киім мен әшекейлерді киймеңіз. Шашыңыз бен киімдерді жылжымалы бөлшектерден алыс ұстаңыз.** Бос киімдер, әшекейлер немесе ұзын шаш жылжымалы бөлшектер арқылы тартылуы мүмкін.
- ▶ **Егер шаң шығарып жинау жабдықтарына қосу құрылғылары берліген болса, онда олар қосулы болуына және тиісті ретте қолдануына көз жеткізіңіз.** Шаң жинауды пайдалану шаңға байланысты зияндарды кемейтеді.
- ▶ **Аспаптарды жиі пайдаланып жақсы білгеннен соң масайрап кетпей қауіпсіздік принциптерін елемей отырмаңыз.** Абайсыз әрекет секунд ішінде ауыр жарақаттануға алып келуі мүмкін.
- ▶ **НАЗАР АУДАРЫҢЫЗ! Энергиямен жабдықтаудың толықтай не жекелей тоқтатылуы немесе энергиямен жабдықтауды басқару тізбегінің ақаулануы салдарынан электр құралының жұмысында кідіріс пайда болған жағдайда, бұғатталмағандығына көз жеткізіп (болған жағдайда) барып, ажыратқышты Выкл. (Өшіру) қалпына келтіріңіз. Желілік ашаны розеткадан шығарыңыз немесе алып – салмалы аккумуляторды ажыратыңыз.** Осы әрекет арқылы бақыланбайтын қайта іске қосылудың алдын аласыз.
- ▶ Аталмыш пайдалану жөніндегі нұсқаулыққа сәйкес білікті қызметкерлер құрамына электр құралын реттеу, монтаждау, қолданысқа енгізу және оған қызмет көрсету әрекеттерімен таныс тұлғалар жатады.
- ▶ Электр құралымен жұмыс істеуге 18 жасқа толған, техникалық сипаттаманы, пайдалану жөніндегі нұсқаулықты және қауіпсіздік ережелерін оқып шыққан тұлғаларға рұқсат етіледі.
- ▶ Дене, сезім немесе ақыл-ой қабілеттері шектеулі немесе тәжірибесі мен білімі жеткіліксіз адамдар олардың қауіпсіздігі үшін жауапты тұлғаның бақылауында болмаса немесе электр құралын пайдалану бойынша нұсқау алмаған болса, бұйымды пайдаланбауы тиіс.

#### Электр құралдарын пайдалану және күту

- ▶ **Құралды аса көп жүктемеңіз. Жұмысыңыз үшін жарамды электр құралын пайдаланыңыз.** Жарамды электр құралымен керекті жұмыс аймағында дұрыс әрі сенімді жұмыс істейсіз.
- ▶ **Ажыратқышы дұрыс емес электр құралын пайдаланбаңыз.** Қосуға немесе өшіруге болмайтын

электр құралы қауіпті болып, оны жөндеу қажет болады.

- ▶ **Жабдықтарды реттеу, бөлшектерін алмастыру немесе электр құралдарын қоймаға қою алдында, ашаны қуат көзінен ажыратыңыз және/немесе аккумуляторы алмалы-салмалы болса, оны электр құралынан алып тастаңыз.** Бұл сақтық әрекеті электр құралдың байқаусыз қосылуына жол бермейді.
- ▶ **Пайдаланылмайтын электр құралдарды балалар қолы жетпейтін жайға қойыңыз. Осыларды білмейтін немесе осы ескертпелерді оқымаған адамдарға бұл құралды пайдалануға жол бермеңіз.** Тәжірибесіз адамдар қолында электр құралдары қауіпті болады.
- ▶ **Электр құралдарын мен керек-жарақтарын ұқыпты күтіңіз. Қозғалмалы бөлшектердің кедергісіз істеуіне және кептеліп қалмауына, бөлшектердің ақаусыз немесе зақымдалмаған болуына, электр құралының зақымдалмағанына көз жеткізіңіз. Зақымдалған бөлшектері бар құралды пайдаланудан алдын жөндеңіз.** Электр құралдарының дұрыс күтілмеуі жазатайым оқиғаларға себеп болып жатады.
- ▶ **Кескіш аспаптарды өткір және таза күйде сақтаңыз.** Дұрыс күтілген және кескіш жиектері өткір кескіш аспаптар аз кептеліп, кесілетін бетке оңай бағытталады.
- ▶ **Электр құралын, жабдықтарды, алмалы-салмалы аспаптарды және т.б. осы нұсқауларға сай пайдаланыңыз. Сонымен жұмыс шарттарымен орындайтын әрекеттерге назар аударыңыз.** Электр құралдарын арналмаған жұмыстарда пайдалану қауіпті.
- ▶ **Қолтұқалар мен қармау беттерін құрғақ, таза және май мен ластан таза ұстаңыз.** Сырғанақ қолтұқалар мен қармау беттері күтілмеген жағдайларда сенімді қолдану мен бақылауға жол бермейді.

#### Батарея құралын пайдалану және күту

- ▶ **Тек өндіруші сипаттаған зарядтағышпен қайта зарядтаңыз.** Батарея жинағының бір түріне сай зарядтағыш басқа батарея жинағымен қолдануда өрт қауіпіне адып келуі мүмкін.
- ▶ **Электр құралдарын тек арнайы тағайындалған батарея жинақтарымен пайдаланыңыз.** Кез келген басқа батарея жинақтарын пайдалану жарақаттану мен өрт қауіпіне алып келеді.
- ▶ **Егер батарея жинағы қолдануда болмаса, оны түйреуіш, тиын, кілт, шеге, бұранда немесе басқа кіші метал заттардан ұстаңыз, олар бір терминалдан басқасына байланыс жасауы мүмкін.** Батарея терминалдарын қосу күйік немесе өртке алып келуі мүмкін.
- ▶ **Дұрыс емес пайдалануда батареядан сұйықтық ағуы мүмкін, оған тимеңіз. Егер тиіп қалсаңыз, сумен шайып тастаңыз. Егер сұйықтық көзге тисе**

- дәрігерге хабарласыңыз. Батареядан шаққан сұйықтық қозу немесе күйіктерге алып келуі мүмкін.
- ▶ **Зақымдалған немесе өзгертілген батарея жинақтарын пайдаланбаңыз.** Зақымдалған немесе өзгертілген батареялар өртке, жарылуға немесе жарақатуға алып келуі мүмкін кездейсоқ әрекеттерге алып келуі мүмкін.
- ▶ **Батарея жинағын немесе құралын өртке немесе қатты температураға салдырмаңыз.** 130 °C жоғары температураларда жарылыс болуы мүмкін.
- ▶ **Барлық зарядтау нұсқауларын орындап батарея жинағын нұсқауларда белгіленген температура ауқымынан тыс жағдайда зарядтамаңыз.** Дұрыс емес зарядтау немесе белгіленген ауқымнан тыс температурада зарядтау батареяны зақымдап өрт қаупін жоғарылатуы мүмкін.

#### Қызмет көрсету

- ▶ **Электр құралына маманды жөндеуші тек бірдей қосалқы бөлшектермен қызмет көрсетуі керек.** Бұл электр құралының қауіпсіздігін сақталуын қамтамасыз етеді.
- ▶ **Зақымдалған батарея жинақтарын ешқашан пайдаланбаңыз.** Батарея жинақтарын тек өндіруші немесе өкілетті қызмет көрсету жабдықтаушысы арқылы орындалуы мүмкін.

#### Бүріккіш жүйелер үшін қауіпсіздік нұсқаулары

- ▶ **Жұмыс аймағыңызды таза, жақсы желдетілген және бояу не еріткіш контейнерлерінен, шүберектерден және басқа да тұтанғыш материалдардан таза ұстаңыз.** Өздігінен тұтану қаупі туындайды. Жұмысқа қабілетті өртсөндіргішті немесе өрт сөндіру құрылғыларын әрдайым дайын ұстаңыз.
- ▶ **Бүрку аймағында жақсы ауа алмасуын және бүкіл бөлмеде жеткілікті таза ауаны қамтамасыз етіңіз.** Тұтанғыш еріткіштер буланған жағдайда, жарылғыш орта пайда болады.
- ▶ **Жанатын нүктесі 55 °C төмен жатқан материалдарды бүркітпеңіз және тазаламаңыз.** Су, кем ұшатын көмірсутек немесе ұқсас заттар негізіндегі материалдарды пайдаланыңыз. Жылдам ұшатын буланған еріткіштер жарылуы мүмкін болған қоршауды жаратады.
- ▶ **Тұрақты электр ұшқандар, ашық алау, оталулар, ыстық заттар, қозғалтқыштар, шылым және тақ кабельдерін қосып өшіруден немесе өшіргіштерді пайдаланудан шығатын ұшқындар аймағында бүркімеңіз.** Осындай ұшқын көздері қоршау оталуына алып келуі мүмкін.
- ▶ **Қауіп белгілі болмаған материалдарды пайдаланбаңыз.** Белгісіз материалдар қауіпті шарттарды жаратады.
- ▶ **Қайнап жатқан суды сеппеңіз.** Тек химиялық қоспасыз жылы суды (макс. 55°C) себіңіз.

- ▶ **Химиялық заттарды себу немесе қолдану кезінде тиісті қорғаныш қолғап және қорғаныш маска немесе респиратор сияқты жеке қорғаныш жабдығын киіп жүріңіз.** Тиісті шарттарда қорғаныс жабдығын киіп жүру қауіпті заттардың әсерін азайтады.



- ▶ **Бүріккіш заттардың қауіптеріне назар аударыңыз.** Ысдыстағы белгілерге назар аударыңыз немесе бүріккіш заттардың өндіруші нұсқауларын ескеріңіз, сонымен бірге жеке сақтайтын жабдықтарды пайдалану талаптырын да. Өндіруші нұсқауларын орындау алау, у, канцероген т.б. арқылы жарақаттану қаупін төмендетуі мүмкін.
  - ▶ **Аккумулятор түйіспелерін және бүрку жүйесінің батырмалы ажыратқышын бояулар мен басқа да сұйықтықтардан таза ұстаңыз.** Бұл ережені орындамау ток соғуға әкелуі мүмкін.
  - ▶ **Балаларға абай болыңыз.** Балалардың бүріккіш жүйемен ойнамауына көз жеткізіңіз.
  - ▶ **Аккумулятор зақымдалған немесе дұрыс пайдаланылмаған жағдайда, одан бу шығуы мүмкін. Аккумулятор жанып немесе жарылып қалуы мүмкін.** Таза ауа ішке тартыңыз және шагымдар болса, дәрігердің көмегіне жүгініңіз. Бу тыныс алу жолдарын тітіркендіруі мүмкін.
  - ▶ **Аккумуляторды ашпаңыз.** Қысқа тұйықталу қаупі бар.
  - ▶ **Шеге немесе бұрауыш сияқты ұшты заттар немесе сыртқы әсер арқылы аккумулятор зақымдануы мүмкін.** Бұл қысқа тұйықталуға алып келіп, аккумулятор жануы, түтін шығаруы, жарылуы немесе қызып кетуі мүмкін.
  - ▶ **Бұл аккумуляторды тек қана осы өндіруші өнімдерінде пайдаланыңыз.** Сол арқылы аккумуляторды қауіпті, артық жүктеуден сақтайсыз.
-  **Аккумуляторды, жылудан, сондай-ақ, мысалы, үздіксіз күн жарығынан, оттан, кірден, судан және ылғалдан қорғаныңыз.** Жарылыс және қысқа тұйықталу қаупі туындайды.

#### Өнім және қуат сипаттамасы



**Барлық қауіпсіздік нұсқаулықтарын және ескертпелерді оқыңыз.** Техникалық қауіпсіздік нұсқаулықтарын және ескертпелерді сақтамау тоқтың соғуына, өрт және/немесе ауыр жарақаттануларға алып келуі мүмкін.

Пайдалану нұсқаулығының алғы бөлігінің суреттерін ескеріңіз.



## Тағайындалу бойынша қолдану

Электр құралы мына бүрку материалдарын себуге арналған: құрамында еріткіш бар және сумен ерітуге болатын (ұсынылатын) лак бояулары, көкшіл бояулар, төсем бояулар, түссіз бояулар, бітегіштер, майлар және су.

Электр құралы дисперсиялық және латексті бояуларды (қабырға бояулары), сондай-ақ сілтілерді, желіндіру ерітінділерін, қышқылды қамтитын жабын материалдарын, зарарсыздандырығыш құралдарды, өсімдік қорғайтын құралдарды және фасадтық бояуларды өңдеуге арналмаған.

## Бейнеленген құрамды бөлшектер

Көрсетілген құрамдастар нөмірленген суреттері бар беттегі электр құралының сипаттамасына сай.

- (1) **Бүріккіш пистолет**
- (2) Ауа қақпағы
- (3) Жаппа гайка
- (4) Шланг жалғағышы (бүріккіш пистолет)
- (5) Бүрку материалының көлеміне арналған айналмалы реттегіш
- (6) Басқару ажыратқышы
- (7) Бүрку материалына арналған контейнер
- (8) Бүрку материалына арналған қосалқы контейнер<sup>а)</sup>
- (9) Саптама қалпағы
- (10) Тығыздауыш сақина
- (11) Тығыздауыш шайба
- (12) Көтергіш құбыр
- (13) Саптама инесі
- (14) Контейнер тығыздауышы
- (15) Желдету саңылауы
- (16) Бояу каналы
- (17) **Ауа шлангісі**
- (18) Байонеттік құлып
- (19) **Негізгі блок**
- (20) Ажыратқыш
- (21) Тасымалдау тұтқасы
- (22) Заряд деңгейінің индикаторы
- (23) Ауа сүзгісінің қаптамасы
- (24) Аккумулятор
- (25) Шланг жалғағышы (негізгі блок)
- (26) Иық белдігі
- (27) Иық белдігіне арналған ілмек
- (28) Ауа сүзгісі

а) Бейнеленген немесе сипатталған жабдықтар стандартты жеткізу көлемімен қамтылмайды. Толық жабдықтарды біздің жабдықтар бағдарламыздан табысыз.

## Техникалық мәліметтер

Майда бүріккіш жүйе	EasySpray 18V-100	
Өнім нөмірі		<b>3 603 B08 0..</b>
Номиналды кернеу	V=	18
Тасымалдау қуаты	мл/мин	100
2 м <sup>2</sup> бояуды жағуға қажетті уақыт	мин	2
Бүрку материалы контейнерінің көлемі	мл	800
Саптама қалпағы (9) (сұр)		●
– <b>"Ағаш" жұмыс режимі:</b> Еріткіштерді қамтитын және сумен сұйылтылатын лак бояуларын, көкшіл сырларды, төсем бояуларды, мөлдір лак пен майларды тозаңдату		
Ауа шлангісінің ұзындығы	м	1,25
Салмағы EPTA-Procedure 01:2014 құжатына сай	кг	2,1 (1,5 A-car) – 2,5 (6,0 A-car)
Рұқсат етілген қоршаған орта температурасы		
– зарядтау кезінде	°C	0...+35
– жұмыс кезінде <sup>А)</sup> және сақтау кезінде	°C	–20...+50
Ұсынылатын аккумуляторлар		PBA 18V...W-
Ұсынылатын зарядтағыш құрылғылар <sup>В)</sup>		AL 18...

А) <10°C температураларында қуаты шектелген

В) Мына зарядтағыш құрылғылар PBA аккумуляторымен үйлесімді емес: AL 1814 CV, AL 1820 CV, AL 1860 CV

Техникалық мәліметтер жинақтағы аккумулятормен жұмыс істеуге есептелген.

## Шуыл және діріл туралы ақпарат

**EN 62841-1** бойынша есептелген шуыл эмиссиясының көрсеткіштері.

Электр құралының амплитуда бойынша есептелген дыбыстық қысым деңгейі әдетте **79 дБ(А)** құрайды. К дәлсіздігі = 3 дБ. Шуыл деңгейі жұмыс барысында белгіленген шамалардан артық болуы мүмкін. **Құлақ қорғанысын тағыңыз!**

Жалпы діріл мәндері  $a_h$  (үш бағыттың векторлық қосындысы) және К дәлсіздігі, **EN 62841-1** стандарты бойынша есептелген:

$a_h < 2,5 \text{ м/с}^2$ ,  $K = 1,5 \text{ м/с}^2$ .

Осы нұсқауларда келтірілген діріл деңгейі және шуыл эмиссиясының көрсеткіші заңды өлшеу әдісі бойынша өлшенген және оларды электр құралдарын бір-бірімен салыстыру үшін пайдалануға болады. Олармен алдыңғы тербелу және шу шығаруды бағалауға болады.

Берілген тербелу деңгейі мен шуыл шығару мәні электр құралының негізгі жұмыстары үшін берілген. Егер электр құрал басқа жұмыстар үшін басқа алмалы-салмалы аспаптар менен немесе жетімсіз күтумен пайдаланылса дірілдеу деңгейі мен шуыл шығару мәндері өзгереді. Бұл бүкіл жұмыс уақыты үшін тербелу және шуыл шығаруды қатты көтеруі мүмкін.

Дірілдеу деңгейі мен шуыл шығару мәнін нақты есептеу үшін құрал өшірілген және қосылған болып пайдаланылмаған уақыттарды да ескеру қажет. Бұл дірілдеу деңгейі және жұмыс уақытындағы шуыл шығару мәнін төмендетеді.

Пайдаланушыны дірілдеу әсерінен сақтау үшін қосымша қауіпсіздік шараларын қолдану қажет, мысалы: электр құралды және алмалы-салмалы аспаптарды күту, қолдарды ыстық ұстау, жұмыс әдістерін ұйымдыстыру.

## Аккумулятор

### Аккумуляторды зарядтау

► **Тек техникалық мәліметтерде жазылған зарядтау құралдарын пайдаланыңыз.** Тек қана осы зарядтау құралдары сіздің электр құралыңыздың ішінде литий-иондық аккумулятормен сәйкес.

**Ескертпе:** Литий-ионды батареялар халықаралық тасымалдау ережелеріне сәйкес ішінара зарядталған күйде жеткізіледі. Аккумулятордың толық қуатын пайдалану үшін оны алғаш рет пайдаланудан бұрын толық зарядтаңыз.

► **Электр құралы автоматты өшкеннен соң қосқыш/өшіргішті енді басушы болмаңыз.** Өйтпесе аккумулятор зақымдануы мүмкін.

### Аккумуляторды енгізу

Зарядталған аккумуляторды аккумулятор бекіткішіне тірелгенше енгізіңіз.

### Аккумуляторды шығару

Аккумуляторды шығару үшін аккумуляторды босату түймесін басыңыз және аккумуляторды электр құралынан тартып шығарыңыз. **Бұл ретте күш салмаңыз.**

### Аккумулятор заряды деңгейінің индикаторы

Аккумулятор заряды деңгейінің индикаторы қосұлы электр құралында қолжетімді аккумулятор зарядын немесе артық жүктемені бірнеше секунд ішінде көрсетеді.

Жарық диоды	Қуаты
Үздіксіз жарық 3 × жасыл	67–100%
Үздіксіз жарық 2 × жасыл	34–66%
Үздіксіз жарық 1 × жасыл	11–33%
Жыпылықтау 1 × жасыл	1–10%
Жыпылықтау 3 × жасыл	0%

Аккумулятор температурасы жұмыс температурасының диапазонынан тыс және/немесе артық жүктемеден қорғаныс жұмыс істеп қалса, заряд деңгейі индикаторының 3 жарық диоды жылдам жыпылықтайды.

### Аккумуляторды оңтайлы пайдалану туралы нұсқаулар

Аккумуляторды сұйықтықтардан және ылғалдан қорғаңыз.

Аккумуляторды тек –20 °C ... 50 °C температура ауқымында сақтаңыз. Аккумуляторды жазда көлікті қалдырмаңыз.

Аккумулятордың желдету тесігін жұмсақ, таза және құрғақ қылшақпен мұқият тазалаңыз.

Пайдалану мерзімінің айтарлықтай қысқаруы аккумулятордың ескіргенін және ауыстыру керектігін білдіреді.

Қоқыстарды қайта өңдеу туралы нұсқауларды орындаңыз.

## Жинау

- **Аккумуляторды электр құралмен кез келген жұмыстарды (мысалы, орнату, қызмет көрсету, т.б.) бастау алдында, сондай-ақ, электр құралды тасымалдау және сақтау кезінде шығарыңыз.** Қосқыш/өшіргішке кездейсоқ тию жарақаттану қаупін тудырады.
- **Бүріккіш пистолет пен негізгі аспап толық және барлық тығыздауыш элементтерімен жиналғанын қамтамасыз етіңіз.** Тек осылай бүріккіш жүйенің жұмысы мен сенімділігі қамтамасыз етіледі.
- **Бүріккіш пистолетінің саптама қақпағы орнатылғанына көз жеткізіңіз.** Тек осылай бүріккіш жүйенің жұмысы мен сенімділігі қамтамасыз етіледі.

### Ауа шлангісін жалғау (A1–A2 суреттерін қараңыз)

Негізгі құрал қосқышы

- Ауа шлангісінің найзалы құлпын **(18)** көрсеткі белгілеріне сай реттеп, негізгі құралдың **(25)** қосқышының тесіктеріне салыңыз.
- Найзалы құлыпты сағат тілімен шірек айналым бұраңыз.

Бүріккіш пистолетке қосу:

- Ауа шлангісінің екінші найзалы құлпын **(18)** көрсеткі белгілеріне сай реттеп, бүріккіш пистолеттің **(4)** қосқышының тесіктеріне салыңыз.
- Найзалы құлыпты сағат тілімен шірек айналым бұраңыз.

**Ескертпе:** Бүрку материалын толтырудан алдын ауа шлангісін **(17)** алып қойыңыз (найзалы құлыпты **(18)** шірек айналымға сағат тіліне қарсы; найзалы құлыпты **(18)** қосқыштан **(4)** тарту).

## Иық белдігін бекіту (В суретін қараңыз)

Өңделетін барлық жазықтықтар қолжетімді және икемді болуы үшін, негізгі блокқа иық белдігін (26) тауға болады.

– Әр ілмекке (27) бір белдік ұшын іліңіз.

## Пайдалану

- ▶ **Аккумуляторды электр құралмен кез келген жұмыстарды (мысалы, орнату, қызмет көрсету, т.б.) бастау алдында, сондай-ақ, электр құралды тасымалдау және сақтау кезінде шығарыңыз.** Қосқыш/өшіргішке кездейсоқ тию жарақаттану қаупін тудырады.

## Жұмыс істеуге дайындық

- ▶ **Суға жақын жерде немесе тікелей әсер ететін жайға жақын жерде бүрку жұмысын орындау мүмкін емес.**
- ▶ Бояуларды, лактарды және бүрку материалын сатып алуда қоршаған ортаға әсерін ескеріңіз.

## Бүрку аймағын дайындаңыз

Бояу себілетін бет таза, құрғақ және майсыз болуы қажет.

- Тегіс беттерді будырлап, содан кейін ажарлау шаңын кетіріңіз.

Пайдаланған кезде, қапталмаған барлық беттер бүркікші тұманмен ластануы мүмкін. Сондықтан бояу себілетін беттің айналасын жақсылап дайындаңыз:

- Еденді, интерьер заттарын, есіктерді, терезелерді және есік пен терезе жақтауларын және т.б. мұқият жауып қойыңыз. Еденді жабу үшін, мысалы, бояу флизелині ұсынылады.
- Жапқыш материалды бекітіңіз. Жеткілікті бекітілмеген жапқыш материал қатты ауа ағынынан босап қалуы немесе ұшырып түсірілуі мүмкін.
- ▶ **Розеткалар мен ажыратқыштарды мұқият жабыстырыңыз.** Жабыстырылмаған розеткалар мен ажыратқыштар қысқа тұйықталуды тудыруы мүмкін және ток соғу қаупін арттырады.

## Бүрку материалын дайындау

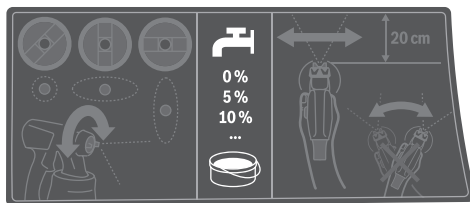

- ▶ **Сұйылту кезінде бүрку материалы мен сұйылтқыштың үйлесімді болғанына көз жеткізіңіз.** Қате сұйылтқыш пайдаланылған жағдайда, бүркікші пистолеттің бітелуіне әкелуі мүмкін кесектер пайда болуы мүмкін.
- ▶ **Бүрку материалын сұйылтуда қоспаның жану нүстесі сұйылтқаннан соң қайта 55 °C жоғары**

**жатқанына көз жеткізіңіз.** Мысалы, еріткіш қамтитын лактарды сұйылтуда жану нүктесі төменделеді.

- ▶ **Бүрку қабілеті туралы, мысалы, нұсқаулықтағы немесе техникалық төлқұжаттағы бояу өндірушісінің мәліметтеріне назар аударыңыз. Өндірушінің мәліметтеріне сәйкес жарамсыз бояуларды бүркімеңіз.**
- Бүрку материалын жақсылап араластырыңыз. Бүрку материалы бөлме температурасында пайдаланылған кезде, бүрку сипаты жақсырақ болады.
- Қажет болса, бүрку материалын сұйылтыңыз. Егер сынақ бүрку кезінде жақсы бүрку сипаты пайда болмаса, оңтайлы бүрку сипатына жеткенше, 5 % қадам бойынша сұйылту әрекетін орындаңыз.

## Бүрку материалы

Бүрку материалы	Ұсынылған сұйылту
Сүректі қорғайтын заттар, су, майлар, жіңішке көкшіл бояулар	0%
Бітегіштер, тот басудан қорғайтын төсеме бояулар	0–5%
Еріткішпен немесе сумен сұйылтылатын (ұсынылады) лак бояулары, төсеме бояулар, радиаторларға арналған лактар, қалың көкшіл бояулар	кемінде 5%

## Сұйылту кестесі

Бүрку материалы [мл]	Сұйылтуға арналған сұйылтқыш [мл]		
	5%	10%	15%
300	15	30	45
400	20	40	60
500	25	50	75
600	30	60	90

## Бүрку материалын құю (C1–C2 суреттерін қараңыз)

**Ескертпе:** Бүрку материалын толтырудан алдын ауа шлангін (17) алып қойыңыз (найзалы құлыпты (18) шірек айналымға сағат тіліне қарсы; найзалы құлыпты (18) қосқыштан (4) тарту).

көлденең нысандарға бүрку **алға**, саптама/ауа жұмыстары үшін қалпағына қарай

бас үстінен орындалатын бүрку жұмыстары үшін **артқа**, тұтқаға қарай

- Үлкен ыдыстарды пайдаланған кезде бүркікші материалды кішірек қотару шелегіне құйыңыз (мысалы, 10 л қабырға болуын 2,5 немесе 5,0 л бос шелекке).
- Контейнерді (7) бүркікші пистолеттен бұрап алыңыз.
- Бүрку материалын **ең көбі 800 белгісіне дейін** контейнерге (7) құйыңыз.
- Көтергіш құбырды (12) бүрку материалы үздіксіз дерлік бүркілетіндей етіп бұраңыз:
- Сынақ аймақта бүркікші көріңіз.

Тиісті бүрку сипатын алғаннан кейін, бүркуді бастай беруіңізге болады.

немесе

Егер нәтижеге көңіліңіз толмаса немесе бояу ақпай тұрса, келесі бөлімді қараңыз: (қараңыз „Ақаулықтарды жою“, Бет 211)

### Пайдалануға ендіру

- ▶ **Аккумуляторды электр құралмен кез келген жұмыстарды (мысалы, орнату, қызмет көрсету, т.б.) бастау алдында, сондай-ақ, электр құралды тасымалдау және сақтау кезінде шығарыңыз.** Қосқыш/өшіргішке кездейсоқ тию жарақаттану қаупін тудырады.
- ▶ **Негізгі аспап жұмыс істегенде ешқандай шаң немесе ластануларды сормауына көз жеткізіңіз.**
- ▶ **Негізгі аспапқа ешқашан бүркімеңіз.**
- ▶ **Егер бүрку кезінде арнайы форсуадан тыс басқа жерден су шықса бүркуді тоқтатып бүрку пистолетін тиісті жағдайға алып келіңіз.** Тоқ соғу қаупі бар.
- ▶ **Өзіңізге, басқа адамдарға немесе хайуандарға бүркімеңіз.**

### Қосу (D суретін қараңыз)

- Аккумуляторды енгізіңіз.
- Бүріккіш пистолетті қолға алып, бояу себілетін бетке бағыттаңыз.
- Ажыратқышты (20) алға жылжытыңыз.
- Бүріккіш пистолеттегі басқару ажыратқышын (6) басыңыз.

**Нұсқау:** егер негізгі блок қосулы болса, ауа қақпағынан (2) әрдайым ауа шығады.

### Өшіру

- Басқару ажыратқышын (6) жіберіп, ажыратқышты (20) артқа жылжытыңыз.
- Аккумуляторды шығарып алыңыз.

### Пайдалану нұсқаулары

#### Бүрку (E суретін қараңыз)

**Нұсқау:** электр құралын сыртта пайдаланған кезде желдің бағытын ескеріңіз.

- Алдымен сынақ бүрку әрекетін орындап, бүрку сипатын және бүрку материалының мөлшерін бүрку материалына сәйкес реттеп шығыңыз. Реттеулерді төмендегі бөлімдерден қараңыз.
- Бүріккіш пистолетті 15–20 см шамасындағы бірқалыпты қашықтықта бояу себілетін нысанға қарай тігінен ұстаңыз.
- Бүрку әрекетін бояу себілетін беттен тыс бастаңыз.
- Бүріккіш пистолетті бүрку сипатының реттеуіне қарай көлденеңнен немесе тігінен бірқалыпты жылжытыңыз. Жолдар 4–5 см шамасына қабаттасқан жағдайда, бет сапасы бірқалыпты болады.
- Жатқан нысандарды немесе бас үстінен бүрку жұмыстарын өткізген кезде бүріккіш пистолетті сәл

қиғаш ұстап, артқа қарай бүркілген беттен ары жылжытыңыз.

**Сүріну қаупі бар! Ықтимал бөгеттерге назар аударыңыз.**

- Бояу себілетін беттің ішінде үзілістерді болдырмаңыз. Бүріккіш пистолетті бірқалыпты жүргізу нәтижесінде бірқалыпты бет сапасы пайда болады. Бірқалыпты болмаған аралық пен бүрку бұрышы қатты бояу тұманының пайда болуына, ал нәтижесінде үстіңгі беттің бірқалыпты емес болуына әкеледі.
- Бүрку әрекетін бояу себілетін беттен тыс аяқтаңыз. Бүрку материалының контейнері еш жағдайда босағанша пайдаланбаңыз. Көтергіш құбыр бүрку материалына бұдан былай батпаса, бүрку ағыны бұзылып, үстіңгі бет бірқалыпты болмайды.
- Үзілістерден немесе контейнерді (7) қайта толтырғаннан кейін саптама қалпағын (9) және ауа қалпағын (2) тексеріп, оларды қажетінше тазалаңыз.
- Егер бүрку материалы ауа қақпағында (2) немесе саптама қалпағында жиналса, құрамдас бөліктерді жарамды қылшақпен немесе суланған шүберекпен тазалаңыз.

### Бүрку әдісін реттеу

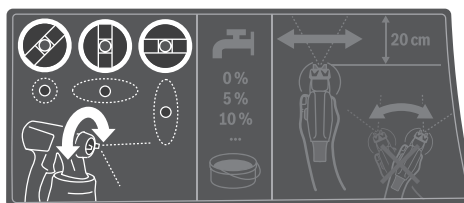

▶ **Реттеу қосқышын (6) ауа қақпағын (2) реттеу кезінде тимеңіз.**

- Ауа қақпағын (2) керекті күйге бұраңыз.

Ауа қақпағы	Бүріккіш ағын	Пайдалану
		вертикалды жұмыс бағыты үшін жалпақ сәуле
		горизонталды жұмыс бағыты үшін тік жалпақ сәулесі
		Бұрыш, қыр және қиын жетілетін жайлар үшін домалақ сәуле

## Бүрку материалын реттеу (F суретін қараңыз) (PAINTVolume)

- Қажетті бүрку материалының көлемін реттеу үшін айналмалы реттегішті (5) бұраңыз:
  - : бүрку материалының минималды көлемі,
  - + : бүрку материалының максималды көлемі.
- Минималды бүрку материалының мөлшерімен сынақ бүрку әрекетінен бастап, мөлшерді, қажетті бүрку сипатына жеткенше көтеріңіз. Егер қанағаттанарлық бүрку сипатына қол жеткізілсе, бүрку материалын 5 % қадам бойынша сұйылтыңыз Бүрку материалын дайындау.

**Нұсқау:** бояу жағу қарқындылығы қозғалыс жылдамдығына қатты тәуелді.

Бүрку материалының мөлшері	Реттеу	
Бояу себілетін бетте бүрку материалы тым көп	Бүрку материалының мөлшерін азайту керек. <ul style="list-style-type: none"> <li>– Айналмалы реттегішті (5) – бағытымен бұраңыз.</li> </ul>	
Бояу себілетін бетте бүрку материалы тым аз	Бүрку материалының мөлшерін арттыру керек. <ul style="list-style-type: none"> <li>– Айналмалы реттегішті (5) + бағытымен бұраңыз.</li> </ul>	

## Тұсқағаздарды дымқылдау

Ескі тұсқағаздарды оңай алу үшін оларға жылы су (макс. 55 °C) бүркіңіз. Ол үшін сұр форсунка қақпағын (9) пайдаланыңыз.

## Артық жүктемеден жылу қорғанышы

Тағайындалуына сәйкес пайдалансаңыз, электр құралы артық жүктелмейді. Асқын жүктелгенде немесе аккумулятор температурасы ұйғарынды мөлшерден асып кетсе, электроника электр құралын тиісті температура аймағына қайту үшін автоматты өшіреді.

## Пайдаланудағы үзіліс және тасымалдау (G–H суреттерін қараңыз)

Бүріккіш жүйені оңай тасымалдау үшін негізгі құралды аспа тұтқа (21) мен аспа бау (26) орнатылған.

Жұмыс істеу кезінде негізгі құралды (19) аспа бау (26) көмегімен иыққа асуға болады.

Жұмыс іркілісінде бүріккіш пистолетті (1) тегіс жұмыс аймағында қою мүмкін. Ешқандай бүріккіш материал ағып кетпейді.

- **Бүрку материалымен толтырылған бүрку пистолетін әрдайым тік ретте көлденең жайға қойыңыз.** Жатқан бүрку пистолетінен бүрку материалы шығуа мүмкін.

## Техникалық күтім және қызмет

### Қызмет көрсету және тазалау

- **Аккумуляторды электр құралмен кез келген жұмыстарды (мысалы, орнату, қызмет көрсету, т.б.) бастау алдында, сондай-ақ, электр құралды тасымалдау және сақтау кезінде шығарыңыз.** Қосқыш/өшіргішке кездейсоқ тию жарақаттану қаупін тудырады.
- **Жақсы әрі сенімді жұмыс істеу үшін электр құралы мен желдеткіш тесікті таза ұстаңыз.**
- **Әр пайдаланғаннан кейін майда бүрку жүйесінің бөлек компоненттерін, әсіресе барлық бояу өткізетін құрамдас бөліктерді бірден тазалаңыз.** Тиісінше тазалау бүріккіш пистолеттің ақаусыз және сенімді жұмысының алғышарты болып табылады. Тазалау мүлдем немесе тиісінше орындалмаған жағдайда, кепілдік бойынша шағым білдіру құқығы өз күшінен айырылады.

Өнімдерді олардың сақтығын қамтамасыз ететін, өнімдерге атмосфералық жауын-шашынның тиюіне және асқын температура көздерінің (температураның шұғыл өзгерісінің), соның ішінде күн сәулелерінің әсер етуіне жол бермейтін дүкендерде, бөлімдерде (секцияларда), павильондар мен киоскілерде сақтауға болады.

Сатушы (өндіруші) сатып алушыға өнімдер туралы қажетті және шынайы ақпаратты беріп, өнімдерді тиісінше таңдау мүмкіндігін қамтамасыз етуге міндетті. Өнімдер туралы ақпарат міндетті түрде тізімі Ресей Федерациясының заңнамасымен белгіленген мәліметтерді қамтуы тиіс.

Егер тұтынушы сатып алатын өнімдер әлдеқашан пайдаланылған немесе өнімдерде ақаулық (ақаулықтар) жойылған болса, тұтынушыға бұл туралы ақпарат берілуі тиіс.

Өнімдерді сату процесінің аясында төмендегі қауіпсіздік талаптары орындалуы тиіс:

- Сатушы сатып алушыға ұйымының фирмалық атауы, орналасқан жері (мекенжайы) және жұмыс режимі туралы мәліметтер беруге міндетті;
- Сауда бөлмелеріндегі өнімдердің сынамалары сатып алушыға бұйымдардағы жазбалармен танысуға мүмкіндік беруі және визуалды тексерістен басқа бұйымдардың іске қосылуына әкелетін, сатып алушылар өз бетінше орындайтын ешқандай әрекеттерге жол бермеуі тиіс;
- Сатушы осы бұйымдардың белгіленген талаптарға сәйкестігінің растамасы, сертификаттардың немесе сәйкестік жөніндегі мәлімдемелердің бар болуы туралы ақпаратты сатып алушыға беруге міндетті;
- Идентификациялық сипаттары жоқ (жоғалған), жарамдылық мерзімі өтіп кеткен, бұзылу белгілері бар және пайдалану бойынша нұсқаулығы (кітапшасы), міндетті сәйкестік сертификаты немесе сәйкестік белгісі жоқ өнімдерді сатуға тыйым салынады.

### Қосалқы контейнер (керек-жарақ) (J суретін қараңыз)

Қақпағы бар қосалқы контейнерде (8) бүрку материалын кейінгі қолданғы үшін саңылаусыз сақтауға болады.

### Су негізіндегі бояуларды пайдаланғаннан кейін тазалау (K суретін қараңыз)

Бүріккіш пистолетті және бүрку материалының контейнерін әрдайым жылы сумен тазалаңыз.

Бүріккіш пистолеттің саптама және ауа саңылауларын еш жағдайда үшкір заттармен тазаламаңыз.

- Негізгі блокты (19) өшіріп, ауа шлангісін (17) бүріккіш пистолеттен (1) шығарыңыз.
- Контейнерді (7) бүріккіш пистолеттен (1) босатыңыз. Контейнерді (7) көтергіш құбырдың (12) астында ұстап тұрып, бүрку материалы контейнер ішіне ағуы үшін, бүріккіш пистолеттің басқару қосқышын (6) басыңыз.
- Контейнерді (7) толықтай босатыңыз. Бүрку материалын кейінірек пайдалану үшін тығыз жабылған бояу контейнерінде сақтауға болады. Ол үшін, мысалы, қақпағы бар қосалқы контейнерді (8) немесе түпнұсқа бүрку материалының контейнерін қолданыңыз.
- Контейнерді (7) тазалаңыз.
- Көтергіш құбырды (12) контейнер тығыздаушымен (14) бірге бөлшектеп, жақсылап шайыңыз. Көтергіш құбырды (12) контейнер тығыздаушымен (14) бірге бүріккіш пистолетке қайтадан бекітіңіз.
- Контейнерді (7) жылы сумен толтырып, бүріккіш пистолетке (1) қайтадан бекітіңіз.
- Ауа шлангісін (17) бүріккіш пистолетке (1) қайтадан жалғаңыз.
- Таза су ғана шыққанша бүркіңіз. Қажет болса, контейнерді жылы сумен қайтадан толтырыңыз.
- Ауа шлангісін (17) негізгі блоктан (19) да, бүріккіш пистолеттен (1) де шығарып алыңыз.
- Қажет болса, негізгі блокты ылғалды шүберекпен тазалап, содан кейін негізгі блокты (19) және ауа шлангісін (17) тікелей тазалау аймағынан алып тастаңыз.
- Жаппа гайканы (3), ауа қақпағын (2), тығыздауыш шайбаны (11), саптама қалпағын (9) тығыздауыш сақинасымен (10) бірге және көтергіш құбырды (12) контейнер тығыздаушымен (14) бірге бөлшектеңіз. Бұл ретте тығыздауыш сақина (10) саптама қалпағында қалғанына көз жеткізіңіз.
- Жылы су құйылған шелекте барлық бояу өткізетін бөлшектерді әдеттегі шау қылшағымен тазалаңыз. Сондай-ақ бүріккіш пистолеттің (1) бояу каналын (16) тазалаңыз.
- Көтергіш құбырда (12) контейнер тығыздаушымен (14) бірге бүрку материалының жоқтығына және зақымдалмағанына көз жеткізіңіз.

- Желдету саңылауын (15) жарамды тазалау қылшағымен тазалаңыз.
- Контейнерді (7) және бүріккіш пистолетті (1) сыртынан суланған шүберекпен тазалаңыз.
- Құрастырудан бұрын барлық бөліктерді жақсылап кептіріңіз.
- Майда бүріккіш жүйені кері реттілікпен қайтадан монтаждаңыз. Контейнер тығыздаушымен (14) көтергіш құбырдың (12) ойығына қайтадан жоғары қарай жылжытыңыз. Бүріккіш пистолетті тиісінше тығыздау үшін контейнер тығыздаушы көтергіш құбыр ойығының айналысында дәл орналастырылғанын қамтамасыз етіңіз. Көтергіш құбырды (12) міндетті түрде бояу каналының (16) үстіне тірелгенше қайта жылжытыңыз.

### Еріткіш негізіндегі бояуларды пайдаланғаннан кейін тазалау (K суретін қараңыз)

Бүріккіш пистолетті және бүрку материалының контейнерін әрдайым пайдаланылған бүрку материалына арналған тиісті сұйылтқышпен тазалаңыз.

Бүріккіш пистолеттің саптама және ауа саңылауларын еш жағдайда үшкір заттармен тазаламаңыз.

Еріткіштермен және еріткіш негізіндегі бояулармен тазалау жұмыстарын өткізген кезде арнайы қолғап киіп жүріңіз.

- Негізгі блокты (19) өшіріп, ауа шлангісін (17) бүріккіш пистолеттен (1) шығарыңыз.
- Қажет болса, негізгі блокты сұйылтқышпен дымқылданған шүберекпен тазалап, содан кейін негізгі блокты (19) және ауа шлангісін (17) тікелей тазалау аймағынан алып тастаңыз.
- Контейнерді (7) бүріккіш пистолеттен (1) босатыңыз. Контейнерді (7) көтергіш құбырдың (12) астында ұстап тұрып, бүрку материалы контейнер ішіне ағуы үшін, бүріккіш пистолеттің басқару қосқышын (6) басыңыз.
- Контейнерді (7) толықтай босатыңыз. Бүрку материалын кейінірек пайдалану үшін тығыз жабылған бояу контейнерінде сақтауға болады. Ол үшін, мысалы, қақпағы бар қосалқы контейнерді (8) немесе түпнұсқа бүрку материалының контейнерін қолданыңыз.
- Контейнерді (7) тазалаңыз.
- Көтергіш құбырды (12) контейнер тығыздаушымен (14) бірге бөлшектеп, жақсылап шайыңыз. Көтергіш құбырды (12) контейнер тығыздаушымен (14) бірге бүріккіш пистолетке қайтадан бекітіңіз.
- Контейнерді (7) жартысына дейін еріткішпен толтырып, бүріккіш пистолетке (1) қайтадан бекітіңіз.
- Бүріккіш пистолетті бірнеше рет шайқаңыз. Бұл ретте сұйылтқышы сеппегеніңізге көз жеткізіңіз. **Жарылыс қаупі бар.**



- Контейнерді (7) бүріккіш пистолеттен (1) босатып, жабылатын материал құтысына толығымен ағызыңыз.
  - Жаппа гайканы (3), ауа қақпағын (2), тығыздауыш шайбаны (11), саптама қалпағын (9) тығыздауыш сақинасымен (10) бірге және көтергіш құбырды (12) контейнер тығыздауышымен (14) бірге бөлшектеңіз. Бұл ретте тығыздауыш сақина (10) саптама қалпағында қалғанына көз жеткізіңіз.
  - Сұйылтқыш құйылған шелекте барлық бояу өткізетін бөлшектерді әдеттегі шаю қылшағымен тазалаңыз. Сондай-ақ бүріккіш пистолеттің (1) бояу каналын (16) тазалаңыз.
  - Көтергіш құбырда (12) контейнер тығыздауышымен (14) бірге бүрку материалының жоқтығына және зақымдалмағанына көз жеткізіңіз. Қажет болса, контейнер тығыздауышын (14) тағы бір рет сұйылтқышпен тазалаңыз.
  - Желдету саңылауын (15) жарамды тазалау қылшағымен тазалаңыз.
  - Құрастырудан бұрын барлық бөліктерді жақсылап кептіріңіз.
  - Майда бүріккіш жүйені кері реттілікпен қайтадан монтаждаңыз. Контейнер тығыздауышын (14) көтергіш құбырдың (12) ойығына қайтадан жоғары қарай жылжытыңыз. Бүріккіш пистолетті тиісінше тығыздау үшін контейнер тығыздауышы көтергіш құбыр ойығының айналысында дәл орналастырылғанын қамтамасыз етіңіз. Көтергіш құбырды (12) міндетті түрде бояу каналының (16) үстіне тірелгенше қайта жылжытыңыз.
- Ауа сүзгісін тазалау (I суретін қараңыз)**
- Ауа сүзгісін (28) мерзімді түрде тазалау керек. Егер ауа сүзгісі қатты ластанған болса, оны алмастыру қажет.
- Ауа сүзгісінің қаптамасын (23) ашыңыз.
  - Ауа сүзгісін (28) шығарып алыңыз.
- Жеңіл ластану: Ауа сүзгісін (28) сілкіңіз. *немесе* Қатты ластану: Ауа сүзгісін (28) ағынды су астында тазалаңыз және содан кейін зең басудың алдын алу үшін оны жақсылап кептіріңіз. *немесе* Ауа сүзгісін (28) ауыстырыңыз.
  - Ауа сүзгісін қайта орнатыңыз.
  - Ауа сүзгісінің қаптамасын (23) қайтадан жауып қойыңыз.
- **Майда бүріккіш жүйені ешқашан ауа сүзгісінсіз пайдаланбаңыз.** Кір бөліктері қозғалтқыш бөлімінде жиналып, оған зақым келтіре алады.
- Материалдарды кәдеге жарату**
- Ластанған сұйылтқыш, бүрку материалының қалдығы және бар болса, сұйылтқыш қалдығы нұсқауларға және қоршаған орта үшін қауіпсіз жолмен кәдеге жаратылуы тиіс. Өндірушінің кәдеге жарату нұсқаулары мен арнайы қоқыс бойынша жергілікті ережелерді ескеріңіз.
- Қоршаған орта үшін зиянды химиялық заттар топыраққа, жер астындағы суларға немесе суқоймаларға түспеуі тиіс. Қоршаған орта үшін зиянды химиялық заттарды ешқашан канализацияға тастамаңыз!
- Сақтау**
- Майда бүріккіш жүйесін сақтаудан алдын, оны әбден тазалап барлық бөлшектерді жинаудан алдын кептіріңіз.
- Майда бүріккіш жүйе қолданылмай тұрған кезде, резеңке таспа істікпен бірге (негізгі блоктағы (19)) ауа шлангісін (17) сақтауға арналған орын ретінде қызмет атқарады (суретін қараңыз).
- Майда бүріккіш жүйе қолданылмай тұрған кезде, резеңке таспа істікпен бірге (негізгі блоктағы (19)) ауа шлангісін (17) сақтауға арналған орын ретінде қызмет атқарады.

## Ақаулықтарды жою

Мәселе	Себебі	Шешімі
Бүрку материалы дұрыс жағылмайды	Бүрку материалының көлемі өте аз	Айналмалы реттегішті (5) + бағытымен бұраңыз
	Бояу себілетін бетке дейінгі арақашықтық тым үлкен	Бүрку арақашықтығын қысқартыңыз
	Бояу себілетін бетте бүрку материалы тым аз, бояу себілетін бетке анда-санда бояу себіледі	Бояу себілетін бетке жиі бүркіңіз
	Бүрку материалы өте қою	Бүрку материалын қайта сұйылтып, сынақ бүркүді орындаңыз
Бүрку материалы себілгеннен кейін жылыстайды	Тым көп бүрку материалы себілді	Айналмалы реттегішті (5) – бағытымен бұраңыз
	Бояу себілетін бетке дейінгі арақашықтық тым аз	Бүрку арақашықтығын ұзартыңыз
	Бүрку материалы өте сұйық	Түпнұсқа бүрку материалын құйыңыз

Мәселе	Себебі	Шешімі
	Бір жерге тым жиі бояу себілді	Бояуды сеуіп, екінші ретте бірдей жерге тым жиі сеппеңіз
Өте дөрекі шашырау	Бұрку материалының көлемі тым үлкен	Айналмалы реттегішті <b>(5)</b> – бағытымен бұраңыз
	Саптама инесі <b>(13)</b> ластанған	Саптама инесін тазалау
	Бұрку материалы өте қою	Бұрку материалын қайта сұйылтып, сынақ бұркуді орындаңыз
Бояу тұманы тым қатты	Ауа сүзгісі <b>(28)</b> қатты ластанған	Ауа сүзгісін алмастырыңыз
	Тым көп бұрку материалы себілді	Айналмалы реттегішті <b>(5)</b> – бағытымен бұраңыз
Бүріккіш ағын үзік-үзік	Бояу себілетін бетке дейінгі арақашықтық тым үлкен	Бұрку арақашықтығын қысқартыңыз
	Контейнердегі бұрку материалы тым аз	Бұрку материалын құйыңыз
	Көтергіш құбырдағы <b>(12)</b> желдету саңылауы <b>(15)</b> бітеліп қалды	Көтергіш құбыр мен желдету саңылауын тазалаңыз
	Көтергіш құбыр <b>(12)</b> босаған	Көтергіш құбырды бояу каналына <b>(16)</b> тірелгенше жылжытыңыз
	Саптама қалпағы <b>(9)</b> босап тұр	Саптама қалпағын бұрап бекітіңіз
	Ауа сүзгісі <b>(28)</b> қатты ластанған	Ауа сүзгісін алмастырыңыз
Бұрку материалы саптама қалпағынан тамып тұр	Бұрку материалы өте қою	Бұрку материалын қайта сұйылтып, сынақ бұркуді орындаңыз
	Саптама қалпағында <b>(9)</b> , саптама инесінде <b>(13)</b> және ауа қақпағында <b>(2)</b> бұрку материалы жиналды	Саптама қалпағын, саптама инесін және ауа қақпағын тазалаңыз
	Саптама қалпағы <b>(9)</b> босап тұр	Саптама қалпағын бұрап бекітіңіз
Бұрку материалы саптама қалпағынан шықпай тұр	Көтергіш құбыр <b>(12)</b> босаған	Көтергіш құбырды бояу каналына <b>(16)</b> тірелгенше жылжытыңыз
	Саптама инесі <b>(13)</b> бітеліп қалды	Саптама инесін тазалау
	Көтергіш құбыр <b>(12)</b> бітеліп қалды	Көтергіш құбырды тазалау
	Көтергіш құбырдағы <b>(12)</b> желдету саңылауы <b>(15)</b> бітеліп қалды	Көтергіш құбыр мен желдету саңылауын тазалаңыз
	Контейнер тығыздаушы <b>(14)</b> жоқ немесе зақымдалған	(жаңа) контейнер тығыздаушымен көтергіш құбыр үстінен ойыққа кіргізіңіз
	Бұрку материалы өте қою	Бұрку материалын қайта сұйылтып, сынақ бұркуді орындаңыз
	Бұрку материалы ластанған (бояу кесектері)	Бүріккіш пистолетті толық босатып тазалаңыз; бұрку материалын құю кезінде толтыру торынан өткізіңіз

### Тұтынушыға қызмет көрсету және пайдалану кеңестері

Қызмет көрсету орталығы өнімді жөндеу және оған техникалық қызмет көрсету, сондай-ақ қосалқы бөлшектер туралы сұрақтарға жауап береді. Құрамдас бөлшектер бойынша кескін мен қосалқы бөлшектер туралы мәліметтер төмендегі мекенжай бойынша қолжетімді: [www.bosch-pt.com](http://www.bosch-pt.com)  
Bosch қызметтік кеңес беру тобы біздің өнімдер және олардың керек-жарақтары туралы сұрақтарыңызға жауап береді.

Сұрақтар қою және қосалқы бөлшектерге тапсырыс беру кезінде міндетті түрде өнімнің фирмалық тақтайшасындағы 10 таңбалы өнім нөмірін беріңіз. Өндіруші талаптары мен нормаларының сақталуымен электр құралын жөндеу және кепілді қызмет көрсету барлық мемлекеттер аумағында тек “Роберт Бош” фирмалық немесе авторизацияланған қызмет көрсету орталықтарында орындалады. ЕСКЕРТУ! Заңсыз жолмен әкелінген өнімдерді пайдалану қауіпті, денсаулығыңызға зиян келтіруі мүмкін. Өнімдерді заңсыз жасау және тарату әкімшілік және қылмыстық тәртіп бойынша Заңмен қудаланады.

**Қазақстан**

Тұтынушыларға кеңес беру және шағымдарды қабылдау орталығы:

“Роберт Бош” (Robert Bosch) ЖШС

Алматы қ.,

Қазақстан Республикасы

050012

Муратбаев к., 180 үй

“Гермес” БО, 7 қабат

Тел.: +7 (727) 331 31 00

Факс: +7 (727) 233 07 87

E-Mail: ptka@bosch.com

Сервистік қызмет көрсету орталықтары мен қабылдау пунктерінің мекен-жайы туралы толық және өзекті ақпаратты Сіз: [www.bosch-professional.kz](http://www.bosch-professional.kz) ресми сайттан ала аласыз

**Қызмет көрсету орталықтарының басқа да мекенжайларын мына жерден қараңыз:**

[www.bosch-pt.com/serviceaddresses](http://www.bosch-pt.com/serviceaddresses)

Электр құралы кепілді пайдалану мерзімінің ішінде өндірушінің кесірінен істен шыққан жағдайда, өнім иесі төмендегі шарттар орындалғанда кепілдік бойынша тегін жөндеуге құқылы болады:

- механикалық зақымдардың жоқтығы;
- пайдалану бойынша нұсқаулық талаптарының бұзылу белгілерінің жоқтығы;
- пайдалану бойынша нұсқаулықта сатушының сату туралы белгісінің және сатып алушы қолтаңбасының бар болуы;
- электр құралы сериялық нөмірінің және кепілдік талонындағы сериялық нөмірдің сәйкестігі;
- біліксіз жөндеу белгілерінің жоқтығы.

Кепілдік төмендегі жағдайларда қолданылмайды:

- форс-мажор жағдайларына байланысты кез келген сынықтар;
- барлық электр құралдарындағыдай электр құралының қалыпты тозуы.

Жалғағыш контактілер, сымдар, қылшақтар және т.б.

сияқты құрал бөліктерінің қызмет ету мерзімінің қысқартатын қалыпты тозу нәтижесінде қажеттілігі туындаған жөндеу кепілдік аясына кірмейді:

- табиғи тозу (ресурстың толық пайдаланылуы);
- қате орнату, рұқсатсыз модификациялау, қате қолдану, қызмет көрсету немесе сақтау ережелерін бұзу нәтижесінде істен шыққан жабдық пен оның бөліктері;
- электр құралына артық жүктеме түскеннен орын алған ақаулар. (Құралға артық жүктеме түсудің шартсыз белгілеріне мыналар жатады: құбылу түсінің пайда болуы немесе электр құралы бөліктері мен түйіндерінің деформациясы немесе қорытылуы, жоғары температура әсерінен электр қозғалтқышындағы сымдар оқшаулағышының қараюы немесе көмірленуі.)

**Тасымалдау**

Ұсынылған литий-иондық аккумуляторлар қауіпті тауарларға қойылатын талаптарға бағынады. Пайдаланушы аккумуляторларды көшеде қосымша құжаттарсыз тасымалдай алады.

Үшінші тұлғалар (мысалы, әуе көлігі немесе жіберу) орамаға және маркаларға қойылатын арнайы талаптарды сақтау керек. Жіберуге дайындау кезінде қауіпті жүктерді тасымалдау маманымен хабарласу керек.

Аккумуляторды корпусы зақымдалған болса ғана жіберіңіз. Ашық түйіспелерді желімдеңіз және аккумуляторды орамада қозғалмайтындай ораңыз. Қажет болса, қосымша ұлттық ережелерді сақтаңыз.

**Кәдеге жарату**

Бүріккіш пистолет, аккумуляторлар, керек-жарақтар мен орауыштарды қоршаған орта үшін қауіпсіз жолмен қайта өңдеу орнына тапсыру керек.



Электр құралдарды және аккумуляторларды/батареяларды үй қоқысына тастамаңыз!

**Română****Instrucțiuni de siguranță****Instrucțiuni generale de siguranță pentru scule electrice****AVERTISMENT**

**Citiți toate avertizările, instrucțiunile, ilustrațiile și specificațiile puse la dispoziție**

**împreună cu această sculă electrică.** Nerespectarea instrucțiunilor menționate mai jos poate duce la electrocutare, incendiu și/sau vătămări corporale grave.

**Păstrați toate indicațiile de avertizare și instrucțiunile în vederea utilizărilor viitoare.**

Termenul "sculă electrică" folosit în indicațiile de avertizare se referă la sculele electrice alimentate de la rețea (cu cablu de alimentare) sau la sculele electrice cu acumulator (fără cablu de alimentare).

**Siguranța la locul de muncă****► Mențineți-vă sectorul de lucru curat și bine iluminat.**

Dezordinea sau sectoarele de lucru neluminate pot duce la accidente.

**► Nu lucrați cu sculele electrice în mediu cu pericol de explozie, în care există lichide, gaze sau pulberi inflamabile.**

Sculele electrice generează scântei care pot aprinde praful sau vaporii.

- ▶ **Nu permiteți accesul copiilor și al spectatorilor în timpul utilizării sculei electrice.** Dacă vă este distrasă atenția puteți pierde controlul.

#### Siguranță electrică

- ▶ **Ștecherul sculei electrice trebuie să fie potrivit prizei electrice. Nu modificați niciodată ștecherul. Nu folosiți fișe adaptoare la sculele electrice cu împământare (legate la masă).** Ștecherele nemodificate și prizele corespunzătoare diminuează riscul de electrocutare.
- ▶ **Evitați contactul corporal cu suprafețe împământate sau legate la masă ca țevi, instalații de încălzire, plite și frigidere.** Există un risc crescut de electrocutare atunci când corpul vă este împământat sau legat la masă.
- ▶ **Feriți sculele electrice de ploaie sau umezeală.** Pătrunderea apei într-o sculă electrică mărește riscul de electrocutare.
- ▶ **Nu schimbați destinația cablului. Nu folosiți niciodată cablul pentru transportarea sau suspendarea sculei electrice ori pentru a trage ștecherul afară din priză. Feriți cablul de căldură, ulei, muchii ascuțite sau componente aflate în mișcare.** Cablurile deteriorate sau încurcate măresc riscul de electrocutare.
- ▶ **Atunci când lucrați cu o sculă electrică în aer liber, folosiți numai cabluri prelungitoare adecvate pentru mediul exterior.** Folosirea unui cablu prelungitor adecvat pentru mediul exterior diminuează riscul de electrocutare.
- ▶ **Dacă nu poate fi evitată folosirea sculei electrice în mediu umed, folosiți o alimentare protejată printr-un dispozitiv de curent rezidual (RCD).** Utilizarea unui dispozitiv RCD reduce riscul de electrocutare.

#### Siguranța persoanelor

- ▶ **Fiți atenți, aveți grijă de ceea ce faceți și procedați rațional atunci când lucrați cu o sculă electrică. Nu folosiți scula electrică atunci când sunteți obosiți sau vă aflați sub influența drogurilor, a alcoolului sau a medicamentelor.** Un moment de neatenție în timpul utilizării sculelor electrice poate duce la răni grave.
- ▶ **Purtați echipament personal de protecție. Purtați întotdeauna ochelari de protecție.** Purtarea echipamentului personal de protecție, ca masca pentru praf, încălțăminte de siguranță antiderapantă, casca de protecție sau protecția auditivă, în funcție de tipul și utilizarea sculei electrice, diminuează riscul rănilor.
- ▶ **Evitați o punere în funcțiune involuntară. Înainte de a introduce ștecherul în priză și/sau de a introduce acumulatorul în scula electrică, de a o ridica sau de a o transporta, asigurați-vă că aceasta este oprită.** Dacă atunci când transportați scula electrică țineți degetul pe întrerupător sau dacă porniți scula electrică înainte de a o racorda la rețeaua de curent, puteți provoca accidente.
- ▶ **Înainte de pornirea sculei electrice îndepărtați cleștii de reglare sau cheile fixe din aceasta.** O cheie sau un clește atașat la o componentă rotativă a sculei electrice poate provoca răni.

- ▶ **Nu vă întindeți pentru a lucra cu scula electrică. Mențineți-vă întotdeauna stabilitatea și echilibrul.** Astfel veți putea controla mai bine scula electrică în situații neașteptate.
- ▶ **Purtați îmbrăcăminte adecvată. Nu purtați îmbrăcăminte largă sau podoabe. Feriți părul și îmbrăcămintea de piesele aflate în mișcare.** Îmbrăcămintea largă, părul lung sau podoabele pot fi prinse în piesele aflate în mișcare.
- ▶ **Dacă pot fi montate echipamente de aspirare și colectare a prafului, asigurați-vă că acestea sunt racordate și folosite în mod corect.** Folosirea unei instalații de aspirare a prafului poate duce la reducerea poluării cu praf.
- ▶ **Nu vă lăsați amăgiți de ușurința în operare dobândită în urma folosirii frecvente a sculelor electrice și nu ignorați principiile de siguranță ale acestora.** Neglijența poate provoca, într-o fracțiune de secundă, vătămări corporale grave.

#### Utilizarea și manevrarea atentă a sculelor electrice

- ▶ **Nu suprasolicitați scula electrică. Folosiți pentru executarea lucrării div. scula electrică destinată aceluși scop.** Cu scula electrică potrivită lucrați mai bine și mai sigur în domeniul de putere indicat.
- ▶ **Nu folosiți scula electrică dacă aceasta are întrerupătorul defect.** O sculă electrică, care nu mai poate fi pornită sau oprită, este periculoasă și trebuie reparată.
- ▶ **Scoateți ștecherul afară din priză și/sau îndepărtați acumulatorul dacă este detașabil, înainte de a executa reglaje, a schimba accesoriul sau a depozita scula electrică.** Această măsură de prevedere împiedică pornirea involuntară a sculei electrice.
- ▶ **Păstrați sculele electrice nefolosite la loc inaccesibil copiilor și nu lăsați să lucreze cu scula electrică persoane care nu sunt familiarizate cu aceasta sau care nu au citit prezentele instrucțiuni.** Sculele electrice devin periculoase atunci când sunt folosite de persoane lipsite de experiență.
- ▶ **Întrețineți sculele electrice și accesoriile acestora. Verificați alinierea corespunzătoare, controlați dacă, componentele mobile ale sculei electrice nu se blochează, sau dacă există piese rupte sau deteriorate care să afecteze funcționarea sculei electrice. Înainte de utilizare dați la reparat o sculă electrică defectă/piesele deteriorate.** Cauza multor accidente a fost întreținerea necorespunzătoare a sculelor electrice.
- ▶ **Mențineți bine dispozitivele de tăiere bine ascuțite și curate.** Dispozitivele de tăiere întreținute cu grijă, cu tășuri ascuțite se înțepenesc în mai mică măsură și pot fi conduse mai ușor.
- ▶ **Folosiți scula electrică, accesoriile, dispozitivele de lucru etc. conform prezentelor instrucțiuni, ținând cont de condițiile de lucru și de activitatea care trebuie desfășurată.** Folosirea sculelor electrice în alt

scop decât pentru utilizările prevăzute, poate duce la situații periculoase.

- ▶ **Mențineți mânerul și zonele de prindere uscate, curate și feriți-le de ulei și unsoare.** Mânerul și zonele de prindere alunecoase nu permit manevrarea și controlul sigur al sculei electrice în situații neașteptate.

#### Manevrarea și utilizarea atentă a sculelor electrice cu acumulator

- ▶ **Încărcați acumulatorii numai în încărcătoarele recomandate de producător.** Dacă un încărcător destinat unui anumit tip de acumulator este folosit la încărcarea altor tipuri de acumulator decât cele prevăzute pentru el, există pericol de incendiu.
- ▶ **Folosiți numai acumulatori special destinați sculelor electrice respective.** Utilizarea altor acumulatori poate duce la răniri și pericol de incendiu.
- ▶ **Feriți acumulatorii nefolosiți de agrafe de birou, monede, chei, cuie, șuruburi sau alte obiecte metalice mici, care ar putea provoca șuntarea bornelor.** Un scurtcircuit între bornele acumulatorului poate duce la arsuri sau incendiu.
- ▶ **În cazul utilizării greșite, se poate scurge lichid din acumulator; evitați contactul cu acesta. În cazul contactului accidental cu acesta, clătiți cu apă zona afectată. În cazul contactului lichidului cu ochii, consultați de asemenea un medic.** Lichidul scurs din acumulator poate produce iritații ale pielii sau arsuri.
- ▶ **Nu folosiți un acumulator sau o sculă electrică cu acumulator deteriorat sau modificat.** Acumulatorii deteriorați sau modificați pot avea un comportament imprevizibil care să ducă la incendiu, explozie sau să genereze risc de vătămări corporale.
- ▶ **Nu expuneți acumulatorul sau scula electrică la foc sau temperaturi excesive.** Expunerea la temperaturi mai mari de 130°C poate duce la explozii.
- ▶ **Respectați toate instrucțiunile de încărcare și nu reîncărcați acumulatorul sau scula electrică cu acumulator la temperaturi situate în afara domeniului de temperaturi specificat în instrucțiuni.** Încărcarea incorectă sau la temperaturi situate în afara domeniului de temperaturi specificat ar putea cauza deteriorarea acumulatorului și mări riscul de incendiu.

#### Întreținere

- ▶ **Încredințați scula electrică pentru reparare personalului de specialitate, calificat în acest scop, repararea făcându-se numai cu piese de schimb originale.** Astfel veți fi siguri că este menținută siguranța sculei electrice.
- ▶ **Nu întrețineți niciodată acumulatori deteriorați.** Întreținerea acumulatorilor ar trebui efectuată numai de către producător sau de către furnizori de service autorizați de acesta.

#### Indicații privind siguranța pentru sistemele de pulverizare fină

- ▶ **Păstrează zona de lucru curată, bine iluminată și fără recipiente de vopsea sau solvent, lavete și alte materiale inflamabile.** Există pericolul de autoaprindere. Ține la îndemână în permanență extintoare sau dispozitive de stingere funcționale.
- ▶ **Asigură o ventilație optimă în zona de pulverizare și aer proaspăt suficient în întreaga încăpere.** Solvenții inflamabili care evaporă creează un mediu exploziv.
- ▶ **Nu pulverizați și nu curățați cu materiale ale căror punct de aprindere este sub 55 °C. Folosiți materiale pe bază de apă, hidrocarburi greu volatile sau alte materiale asemănătoare.** Solvenții volatili, care se evaporă ușor, creează un mediu exploziv.
- ▶ **Nu pulverizați în zona surselor de aprindere precum scântele electrice, flăcările deschise, flăcările de aprindere, obiectele fierbinți, motoarele, țigările și scântele produse de introducerea/scoaterea din priză a cablurilor de curent sau de acționarea întreprinderilor.** Astfel de surse de scântei pot duce la aprinderea mediului de lucru.
- ▶ **Nu pulverizați cu produse, despre care nu se știe dacă sunt periculoase.** Produsele necunoscute pot genera condiții periculoase.
- ▶ **Nu pulveriza apă clocotită. Pulverizează numai apă caldă (max. 55 °C) fără aditivi chimici.**
- ▶ **Poartă echipament personal de protecție suplimentar, cum ar fi mănuși de protecție corespunzătoare și mască de protecție sau mască de protecție respiratorie în timpul pulverizării sau manevrării substanțelor chimice.** Purtarea echipamentului de protecție adecvat condițiilor de lucru reduce expunerea la substanțe periculoase.



- ▶ **Țineți seama de toate pericolele pe care le prezintă produsul pulverizat. Luați în considerare marcasele de pe recipient sau informațiile producătorului produsului de pulverizat, inclusiv obligativitatea de a purta echipament personal de protecție.** Pentru a reduce riscul de incendiu și cel de vătămări corporale provocate substanțe toxice, carcinogene, etc. trebuie respectate instrucțiunile producătorului.
- ▶ **Nu stropi cu vopsea și alte lichide bornele de contact ale acumulatorului și comutatorul cu buton al sistemului de pulverizare.** Nerespectarea instrucțiunilor se poate solda cu electrocutări.
- ▶ **Supravegheați copiii.** Astfel vă veți asigura că, copiii nu se joacă cu sistemul de pulverizare fină.
- ▶ **În cazul deteriorării sau utilizării necorespunzătoare a acumulatorului, se pot degaja vapori. Acumulatorul poate arde sau exploda.** Aerișiți bine încăperea și solicitați asistență medicală dacă starea dumneavoastră

de sănătate se înrăutățește. Vaporii pot irita căile respiratorii.

- ▶ **Nu deschideți acumulatorul.** Există pericol de scurtcircuit.
- ▶ **În urma contactului cu obiecte ascuțite ca de exemplu cuie sau șurubelnițe sau prin acțiunea unor forțe exterioare asupra sa, acumulatorul se poate deteriora.** Se poate produce un scurtcircuit intern în urma căruia acumulatorul să se aprindă, să scoată fum, să explodeze sau să se supraîncălzească.
- ▶ **Utilizați acumulatorul numai pentru produsele oferite de același producător.** Numai astfel acumulatorul va fi protejat împotriva unei suprasolicitări periculoase.



**Feriți acumulatorul de căldură, de asemenea, de exemplu, de radiații solare continue, foc, murdărie, apă și umezeală.** În caz contrar, există pericolul de explozie și scurtcircuit.



## Descrierea produsului și a performanțelor sale



**Citiți toate indicațiile și instrucțiunile de siguranță.** Nerespectarea instrucțiunilor și indicațiilor de siguranță poate provoca electrocutare, incendiu și/sau răni grave.

Țineți seama de ilustrațiile din partea anterioară a instrucțiunilor de folosire.

### Utilizare conform destinației

Scula electrică este destinată pulverizării următoarelor materiale de pulverizat: vopsele de email care conțin solvenți și care pot fi diluate cu apă (recomandat), lazuri, grunduri, lacuri transparente, agenți de impregnare, uleiuri și apă.

Scula electrică nu este adecvată pentru prelucrarea vopselelor de dispersie și pe bază de latex (vopsele pentru pereți) sau a leșilor, baițurilor, materialelor de acoperire care conțin acizi, agenților dezinfectanți, produselor de protecție pentru plante și vopselelor pentru fațade.

### Componentele ilustrate

Numerotarea elementelor componente se referă la schița sculei electrice de pe pagina grafică.

- (1) Pistol de pulverizat
- (2) Clapetă de aer
- (3) Piuliță olandeză
- (4) Racord pentru furtun (pistol de pulverizat)
- (5) Rozetă de reglare pentru debitul de pulverizare
- (6) Comutator de control
- (7) Rezervor pentru soluția de pulverizat
- (8) Rezervor de schimb pentru soluția de pulverizat<sup>a)</sup>
- (9) Capac de duză
- (10) Inel O
- (11) Șaibă de etanșare

- (12) Tub de refluxare
- (13) Ac de duză
- (14) Garnitură rezervor
- (15) Orificiu de aerisire
- (16) Canal de vopsea
- (17) Furtun de aer
- (18) Închizătoare tip baionetă
- (19) Unitate de bază
- (20) Comutator de pornire/oprire
- (21) Mâner de transport
- (22) Indicator al nivelului de încărcare
- (23) Capac filtru de aer
- (24) Acumulator
- (25) Racord pentru furtun (unitate de bază)
- (26) Curea de transport
- (27) Ochet pentru curea de transport
- (28) Filtru de aer

a) **Accesoriile ilustrate sau descrise nu sunt cuprinse în setul de livrare standard. Puteți găsi accesoriile complete în programul nostru de accesorii.**

### Date tehnice

Sistem de pulverizare fină	EasySpray 18V-100	
Număr de identificare	3 603 B08 0..	
Tensiune nominală	V=	18
Debit de pompare	ml/min	100
Țimp necesar pentru aplicarea a 2 m <sup>2</sup> de vopsea	min	2
Volum rezervor pentru soluția de pulverizat	ml	800
Capac de duză (9) (gri)	●	
– <b>Caz de utilizare „Lemn”:</b> Pulverizarea de vopsele de email care conțin solvenți și pot fi diluate cu apă, straturi de lac, grunduri, lacuri transparente și uleiuri		
Lungime furtun de aer	m	1,25
Greutate conform EPTA-Procedure 01:2014	kg	2,1 (1,5 Ah)– 2,5 (6,0 Ah)
Temperatură ambientă admisă		
– în timpul încărcării	°C	0 ... +35
– în timpul funcționării <sup>a)</sup> și pe perioada depozitării	°C	–20...+50
Acumulatori recomandați	PBA 18V...W-	
Încărcătoare recomandate <sup>b)</sup>	AL 18...	

A) putere mai redusă la temperaturi < 10 °C

B) Următoarele încărcătoare nu sunt compatibile cu acumulatorii PBA: AL 1814 CV, AL 1820 CV, AL 1860 CV

Date tehnice determinate cu acumulatorul din pachetul de livrare.



## Informații privind zgomotul/vibrațiile

Valorile zgomotului emis au fost determinate conform **EN 62841-1**.

Nivelul presiunii acustice evaluat după curba de filtrare A a sculei electrice este în mod normal de **79 dB(A)**.

Incertitudinea  $K=3$  dB. Nivelul de zgomot în timpul lucrului poate depăși valorile specificate. **Poartă căști antifonice!**

Valorile totale ale vibrațiilor  $a_h$  (suma vectorială a trei direcții) și incertitudinea  $K$  au fost determinate conform

**EN 62841-1:**

$$a_h < 2,5 \text{ m/s}^2, K=1,5 \text{ m/s}^2$$

Nivelul vibrațiilor și nivelul zgomotelor emise specificate în prezentele instrucțiuni au fost măsurate conform unei proceduri de măsurare standardizate și pot fi utilizate la compararea diferitelor scule electrice. Acestea pot fi folosite și pentru evaluarea provizorie a vibrațiilor și zgomotului emis.

Nivelul specificat al vibrațiilor și al zgomotului emis se referă la cele mai frecvente utilizări ale sculei electrice. În eventualitatea în care scula electrică este utilizată pentru alte aplicații, împreună cu alte accesorii decât cele indicate sau nu, beneficiază de o întreținere satisfăcătoare, nivelul vibrațiilor și nivelul zgomotului emis se pot abate de la valorile specificate. Aceasta poate amplifica considerabil vibrațiile și zgomotul de-a lungul întregului interval de lucru.

Pentru o evaluare exactă a vibrațiilor și a zgomotului ar trebui luate în calcul și intervalele de timp în care scula electrică este deconectată sau funcționează, dar nu este folosită efectiv. Această metodă de calcul ar putea duce la reducerea considerabilă a zgomotului pe întreg intervalul de lucru.

Stabiliți măsuri de siguranță suplimentare pentru protejarea utilizatorului împotriva efectului vibrațiilor, ca de exemplu: întreținerea sculei electrice și a accesoriilor, menținerea căldurii mâinilor, organizarea proceselor de muncă.

## Acumulator

### Încărcarea acumulatorului

► **Folosiți numai încărcătoarele menționate în datele tehnice.** Numai aceste încărcătoare sunt adaptate la acumulatorul cu tehnologie litiu-ion montat în scula dumneavoastră electrică.

**Observație:** Acumulatorii litiu-ion sunt livrați în stare parțial încărcată, conform reglementărilor internaționale privind transportul. Pentru a asigura funcționarea la capacitate maximă a acumulatorului, încarcă complet acumulatorul înainte de prima utilizare.

► **După deconectarea automată a sculei electrice nu mai apăsați pe întrerupătorul Pornit/Oprit.** Acumulatorul s-ar putea deteriora.

### Introducerea acumulatorului

Introdu acumulatorul încărcat în adaptorul pentru acumulator până când acesta se fixează.

## Extragerea acumulatorului

Pentru extragerea acumulatorului, apăsați tasta de deblocare și extrageți acumulatorul. **Nu forța.**

## Indicatorul stării de încărcare a acumulatorului

Indicatorul nivelului de încărcare a acumulatorului indică timp de câteva secunde, atunci când scula electrică este conectată, capacitatea disponibilă a acumulatorului sau starea de suprasolicitare.

LED	Capacitate
Aprindere continuă de 3 ori în verde	67–100%
Aprindere continuă de 2 ori în verde	34–66%
Aprindere continuă o dată în verde	11–33%
Aprindere intermitentă 1 dată în verde	1–10%
Aprindere intermitentă de 3 ori în verde	0%

Cele 3 LED-uri ale indicatorului nivelului de încărcare a acumulatorului se aprind intermitent și rapid atunci când temperatura acumulatorului se află în afara domeniului temperaturilor de lucru și/sau s-a declanșat protecția la suprasarcină.

## Indicații privind manevrarea optimă a acumulatorului

Protejați acumulatorul împotriva umezelii și apei.

Depozitați acumulatorul numai la temperaturi cuprinse între  $-20$  °C și  $50$  °C. Nu lăsați acumulatorul în autovehicul, de exemplu, pe timpul verii.

Ocazional curățați fantele de ventilație ale acumulatorului utilizând o pensulă moale, curată și uscată.

Un timp de funcționare considerabil redus după încărcare indică faptul că acumulatorul s-a uzat și trebuie înlocuit.

Respectați instrucțiunile privind eliminarea.

## Montare

- **Înainte oricăror intervenții asupra sculei electrice (de ex. întreținere, schimbarea accesoriilor, etc.) cât și în timpul transportului și depozitării acesteia extrageți acumulatorul din scula electrică.** În cazul acționării involuntare a întrerupătorului pornit/oprit există pericol de rănire.
- **Asigură-te că pistolul de pulverizat și unitatea de bază sunt montate cu toate elementele de etanșare în set complet.** Numai astfel poate fi garantată buna funcționare și siguranța sistemului de pulverizare fină.
- **Asigură-te că este montat unul dintre capacele de duză livrate împreună cu acest pistol de pulverizat.** Numai astfel poate fi garantată buna funcționare și siguranța sistemului de pulverizare fină.

## Racordarea furtunului de aer (consultă imaginile A1–A2)

Racordarea unității de bază:

- Fixează o închizătoare tip baionetă (18) a furtunului de aer, conform marcajelor cu săgeată, în degajările racordului (25) al unității de bază.
- Răsucește închizătoarea tip baionetă cu un sfert de rotație în sens orar.

Racordarea pistolului de pulverizat:

- Fixează cea de-a doua închizătoare tip baionetă (18) a furtunului de aer, conform marcajelor cu săgeată, în degajările racordului (4) pistolului de pulverizat.
- Răsucește închizătoarea tip baionetă cu un sfert de rotație în sens orar.

**Observație:** Înainte de a umple cu material de pulverizat, scoate furtunul de aer (17) prin răsucirea cu un sfert de rotație a închizătorii tip baionetă (18) în sens antiorar; extrage închizătoarea tip baionetă (18) din racordul (4).

## Fixarea curelei de transport (consultă imaginea B)

Pentru a ajunge bine la toate suprafețele de prelucrat și pentru a fi flexibil, poți suspenda unitatea de bază cu curea de transport (26).

- Introdu în fiecare inel (27) câte un capăt al curelei.

## Funcționarea

- ▶ **Înainte oricărui intervenții asupra sculei electrice (de ex. întreținere, schimbarea accesoriilor, etc.) cât și în timpul transportului și depozitării acestora extrageți acumulatorul din scula electrică.** În cazul acționării involuntare a întrerupătorului pornit/oprit există pericol de rănire.

## Pregătirea lucrului

- ▶ **Nu este permisă efectuarea de operații de pulverizare pe malul apelor sau pe suprafețele învecinate, direct în zona de prelevare a apei.**
- ▶ La achiziționarea vopselelor, lacurilor și produselor de pulverizat ține cont de compatibilitatea acestora cu mediul ambiant.

## Pregătirea suprafeței de pulverizat

Suprafața de pulverizat trebuie să fie curată, uscată și degresată.

- Înaprăște suprafețele netede, iar apoi îndepărtează praful de la șlefuire.

În timpul lucrului, toate suprafețele neacoperite se pot contamina de la ceața de dispersie. De aceea, pregătește temeinic zonele învecinate ale suprafeței de pulverizat:

- Acoperă cu atenție pardoseala, corpurile de mobilier, ușile, ferestrele, tocurile de ferestre și uși etc. Pentru acoperirea pardoselii, este recomandată utilizarea de postav decorativ, de exemplu.

- Fixează materialul de acoperire. În cazul curenților de aer puternici, materialul de acoperire fixat insuficient se poate desprinde sau poate fi îndepărtat complet.

- ▶ **Lipește cu atenție prizele și comutatoarele.** Prizele și comutatoarele neacoperite pot provoca scurtcircuite și crește riscul de electrocutare.

## Pregătirea materialului de pulverizat

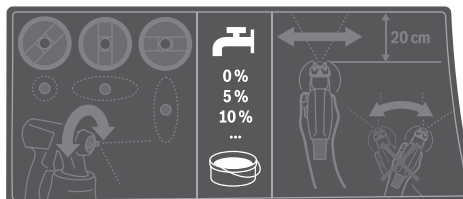

- ▶ **La diluare, ai grijă ca soluția de pulverizat și diluantul să se potrivească.** În cazul adăugării unui diluant greșit, se pot forma glomerule care produc înfundarea pistolului de pulverizat.
- ▶ **La diluarea materialului de pulverizat ai grijă ca, după diluare, punctul de aprindere al amestecului să se afle din nou sub 55 °C.** Diluarea, de exemplu, a lacurilor pe bază de solvent, coboară punctul de aprindere.
- ▶ **Ține cont de specificațiile producătorului vopselei privind capacitatea de pulverizare, consultând, de exemplu, buletinul tehnic sau fișa de date. Ai grijă să nu pulverizezi vopsele care, conform specificațiilor producătorului, nu sunt corespunzătoare.**
- Malaxează bine materialul de pulverizat. Utilizarea de material de pulverizat la temperatura camerei asigură un aspect optimizat al pulverizării.
- Dacă este necesar, diluează materialul de pulverizat. Dacă la pulverizarea de probă, aspectul pulverizării nu este optim, efectuează o diluare în etape de câte 5 %, până la obținerea unui aspect optim al pulverizării.

## Soluție de pulverizat Diluare recomandată

Substanțe de protecție a lemnului, apă, uleiuri, lazuri nevăsoase	0%
Agenți de impregnare, grunduri anticorozive	0–5%

Vopsele de email care pot fi diluate cel puțin 5% cu solvenți sau cu apă (recomandat), grunduri, lacuri pentru calorifere, lazuri văsoase

## Tablel cu diluanți

Soluție de pulverizat [ml]	Diluant [ml] pentru diluare		
	5%	10%	15%
300	15	30	45
400	20	40	60
500	25	50	75
600	30	60	90

### Umplerea cu material de pulverizat (consultă imaginile C1-C2)

**Observație:** Înainte de a umple cu material de pulverizat, scoate furtunul de aer (17) (prin răsucirea cu un sfert de rotație a închizătorii tip baionetă (18) în sens antiorar; extrage închizătoarea tip baionetă (18) din racordul (4)).

pentru operațiile de pulverizare a obiectelor aflate în poziție orizontală spre înainte în direcția capac de duză/clapetă de aer

pentru operații de pulverizare deasupra capului spre înapoi în direcția mânerului

- În cazul utilizării unor bidoane mari, transferă, dacă este necesar, soluția de pulverizat într-o găleată de umplere mai mică (de exemplu, dintr-un bidon cu 10 l vopsea pentru perete, într-o găleată goală de 2,5 sau 5,0 l).
- Deșurubează rezervorul (7) de pe pistolul de pulverizat.
- Toarnă soluție de pulverizat **cel mult până la marcajul 800** în rezervorul (7).
- Rotește tubul de refulare (12) astfel încât soluția de pulverizat să poată fi pulverizată aproape fără reziduuri:
- Efectuează o pulverizare de probă pe o suprafață de testare.

Dacă obții un aspect optim de pulverizare, poți începe pulverizarea.

sau

Dacă rezultatul pulverizării este nesatisfăcător sau dacă vopseaua nu iese: (vezi „Remediarea defecțiunilor”, Pagina 222)

### Punerea în funcțiune

- ▶ **Înainte oricărui intervenții asupra sculei electrice (de ex. întreținere, schimbarea accesoriilor, etc.) cât și în timpul transportului și depozitării acesteia extrageți acumulatorul din scula electrică.** În cazul acționării involuntare a întrerupătorului pornit/oprit există pericol de rănire.
- ▶ **Ai grijă ca unitatea de bază să nu poată absorbi praf sau alte murdării în timpul funcționării.**
- ▶ **Ai grijă să nu pulverizezi niciodată pe unitatea de bază.**
- ▶ **Întrerupe procesul de pulverizare în cazul în care, în timpul pulverizării, se scurge lichid prin alte locuri și nu prin duza prevăzută în acest scop și readu pistolul de pulverizat în starea corespunzătoare de funcționare.** Există pericolul de electrocutare.
- ▶ **Nu pulveriza spre tine, spre alte persoane sau spre animale.**

### Conectarea (consultă imaginea D)

- Introdu acumulatorul.
- Apucă pistolul de pulverizat și îndreaptă-l asupra suprafeței de pulverizat.
- Împinge spre înainte comutatorul de pornire/oprire (20).
- Apasă comutatorul de control (6) al pistolului de pulverizat.

**Observație:** Dacă unitatea de bază este conectată, prin clapeta de aer (2) iese întotdeauna aer.

### Deconectarea

- Eliberează comutatorul de control (6) și împinge spre înapoi comutatorul de pornire/oprire (20).
- Extrage acumulatorul.

### Instrucțiuni de lucru

#### Pulverizarea (consultă imaginea E)

**Observație:** Ține cont de direcția vântului atunci când utilizezi scula electrică în aer liber.

- Execută mai întâi o pulverizare de probă și reglează aspectul pulverizării și debitul de pulverizare în funcție de soluția de pulverizat.  
Pentru reglaje, consultă paragrafele următoare.
- Este obligatoriu să ții pistolul de pulverizat vertical față de obiectul de pulverizat, la o distanță uniformă de 15–20 cm față de acesta.
- Începe procesul de pulverizare dinspre partea exterioară a suprafeței de pulverizat.
- Deplasează uniform, orizontal sau vertical, pistolul de pulverizat, în funcție de aspectul pulverizării reglat în prealabil.

Se va obține o calitate uniformă a suprafeței dacă fâșiile pulverizate se vor suprapune pe o porțiune de 4–5 cm.

- În cazul operațiilor de pulverizare a unor obiecte așezate orizontal sau al operațiilor de pulverizare deasupra capului, ține pistolul de pulverizat puțin oblic și deplasează-l înainte și înapoi față de suprafața de pulverizat.

#### Pericol de împiedicare! Fii atent la eventualele obstacole.

- Evită întreruperile în zona suprafeței de pulverizat.  
Prin conducerea uniformă a pistolului de pulverizat se asigură obținerea unei calități unitare a suprafeței.  
O distanță și un unghi de pulverizare neuniforme duc la formarea unei acumulări groase de vopsea și, în consecință, la pulverizarea neuniformă a suprafeței.

- Finalizează procesul de pulverizare în exteriorul suprafeței de pulverizat.

La pulverizare, nu goli niciodată complet rezervorul pentru soluția de pulverizat. Când tubul de refulare nu mai este scufundat în soluția de pulverizat, jetul de pulverizare se întrerupe, ducând la rezultate de pulverizare neuniforme.

- După o pauză sau după reumplerea rezervorului (7), verifică capacul de duză (9) și clapeta de aer (2) și curăță-le dacă este necesar.
- Dacă pe clapeta de aer (2) sau pe capacul de duză se depune soluție de pulverizat, curăță componentele cu o perie adecvată sau cu o lavetă umedă.

### Ajustarea aspectului pulverizării

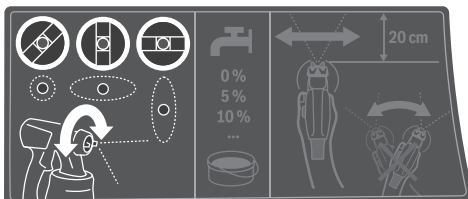

► Nu acționa niciodată comutatorul de control (6) în timp ce clapeta de aer (2) este reglată.

– Răsușează clapeta de aer (2) în poziția dorită.

#### Clapetă de aer Jet de pulverizare Utilizare

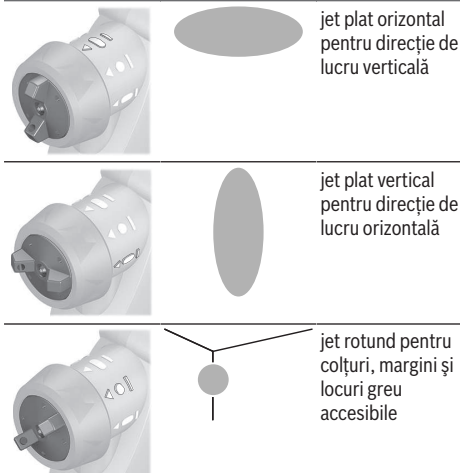

### Reglarea debitului de pulverizare (consultă imaginea F) (PAINTVolume)

- Rotește rozeta de reglare (5), pentru a regla debitul de pulverizare dorit:
  - : debit minim de pulverizare,
  - +: debit maxim de pulverizare.
- Începe cu o pulverizare de probă la cu debitul minim de pulverizare și crește-o până la obținerea aspectului dorit al pulverizării. Dacă nu se obține aspectul dorit al pulverizării, diluează soluția de pulverizat în etape de câte 5% Pregătirea materialului de pulverizat.

**Observație:** Intensitatea de aplicare a vopselei depinde în principal de viteza de mișcare.

#### Debit de pulverizare Reglare

Cantitate prea mare de soluție de pulverizat pe suprafața de pulverizat

Trebuie redus debitul de pulverizare.  
– Rotește rozeta de reglare (5) în direcția –.



#### Debit de pulverizare Reglare

Cantitate prea mică de soluție de pulverizat pe suprafața de pulverizat

Trebuie mărit debitul de pulverizare.  
– Rotește rozeta de reglare (5) în direcția +.



### Umezirea tapetului

Pentru desprinderea ușoară a tapetului vechi, poți stropi tapetul cu apă caldă (max. 55 °C). Folosește pentru aceasta capacul de duză gri (9).

### Protecție la suprasarcină în funcție de temperatură

Dacă este folosită conform destinației, scula electrică nu poate fi suprasolicitată. În caz de solicitare prea puternică sau de depășire a temperaturii admise a acumulatorului, modulul electronic deconectează scula electrică, până când aceasta revine în domeniul optim al temperaturilor de lucru.

### Pauze de lucru și transport (consultă imaginile G–H)

Pentru transportul ușor al sistemului de pulverizare fină, pe unitatea de bază sunt montate un mâner de transport (21) și o curea de transport (26).

În timpul lucrului poți atârna unitatea de bază (19) cu ajutorul curelei de transport (26), transversal peste umăr. În pauzele de lucru, pistolul de pulverizat (1) poate fi așezat pe o suprafață de lucru plană. Din acesta s-ar putea scurge material de pulverizat.

► **Așază întotdeauna pistolul plin cu material de pulverizat în poziție verticală pe o suprafață plană.**

Dacă pistolul este așezat în poziție orizontală, din acesta se poate scurge material de pulverizat.

## Întreținere și service

### Întreținere și curățare

- **Înainte oricărui intervenții asupra sculei electrice (de ex. întreținere, schimbarea accesoriilor, etc.) cât și în timpul transportului și depozitării acestora extrageți acumulatorul din scula electrică.** În cazul acționării involuntare a întrerupătorului pornit/oprit există pericol de rănire.
- **Pentru a putea lucra bine și sigur, mențineți curate scula electrică și fantele de aerisire ale acesteia.**
- **Imediat după fiecare utilizare, curăță bine piesele componente ale sistemului de pulverizare fină, în special componentele prin care trece vopseaua.** O curățare corectă este premisa funcționării perfecte și sigure a pistolului de pulverizat. În lipsa curățării sau în cazul unei curățări incorecte, garanția își pierde valabilitatea.

**Rezervorul de schimb (accesoriu) (consultă imaginea J)**

În rezervorul de schimb (8) cu capac poți depozita etanș soluția de pulverizat în vederea utilizării ulterioare.

**Curățarea după utilizarea vopselelor pe bază de apă (consultă imaginea K)**

Curăță întotdeauna cu apă caldă pistolul de pulverizat și rezervorul pentru material de pulverizat.

Nu curăța niciodată cu obiecte ascuțite orificiile duzelor și orificiile de aerisire ale pistolului de pulverizat.

– Deconectează unitatea de bază (19) și scoate furtunul de aer (17) din pistolul de pulverizat (1).

– Desfă rezervorul (7) de la pistolul de pulverizat (1).

– Ține rezervorul (7) sub tubul de refulare (12) și apasă comutatorul de control (6) al pistolului de pulverizat astfel încât materialul de pulverizat să revină în rezervor.

– Golește complet rezervorul (7).

Materialul de pulverizat poate fi depozitat, în vederea utilizării ulterioare, într-un rezervor de vopsea închis etanș. Pentru aceasta, utilizează, de exemplu, rezervorul de schimb (8) cu capac sau rezervorul original pentru materialul de pulverizat.

– Curăță rezervorul (7).

– Demontează tubul de refulare (12) cu garnitura rezervorului (14) și clătește-l temeinic.

Fixează din nou tubul de refulare (12) cu garnitura rezervorului (14) pe pistolul de pulverizat.

– Umple cu apă caldă rezervorul (7) și fixează-l din nou la pistolul de pulverizat (1).

– Racordează din nou furtunul de aer (17) la pistolul de pulverizat (1).

– Pulverizează până când iese numai apă limpede. Eventual, umple din nou cu apă caldă rezervorul.

– Scoate furtunul de aer (17) atât de la unitatea de bază (19), cât și de la pistolul de pulverizat (1).

– Dacă este necesar, curăță unitatea de bază utilizând o lavetă umedă, iar apoi îndepărtează unitatea de bază (19) și furtunul de aer (17) din sectorul de curățare.

– Demontează piulița olandeză (3), clapeta de aer (2), șaiba de etanșare (11), capacul de duză utilizat (9) cu inelul O (10) și tubul de refulare (12) cu garnitura rezervorului (14).

Asigură-te că inelul O (10) a rămas pe capacul de duză.

– Curăță într-o găleată cu apă caldă și cu o perie de spălare uzuală toate piesele care transportă vopseaua. Curăță și canalul de vopsea (16) al pistolului de pulverizat (1).

– Verifică ca tubul de refulare (12) cu garnitura rezervorului (14) să nu prezinte urme de soluție de pulverizat și ca acesta să nu fie deteriorat.

– Curăță orificiile de aerisire (15) cu o perie de curățare adecvată.

– Curăță în aer liber rezervorul (7) și pistolul de pulverizat (1) utilizând o lavetă umedă.

– Înainte de reasamblare, lasă toate piesele să se usuce bine.

– Reassemblează sistemul de pulverizare fină efectuând operațiile în ordine inversă.

Împinge garnitura rezervorului (14) din nou în sus, în canalul tubului de refulare (12).

Asigură-te că garnitura rezervorului este poziționată exact de jur împrejur în canalul tubului de refulare, pentru a etanșa corect pistolul de pulverizat.

Ai grijă să împingi din nou tubul de refulare (12) până la opritor pe canalul de vopsea (16).

**Curățarea după utilizarea vopselelor pe bază de solvenți (consultă imaginea K)**

Curăță întotdeauna pistolul de pulverizat și rezervorul pentru material de pulverizat cu diluantul adecvat pentru materialul de pulverizat utilizat.

Nu curăța niciodată cu obiecte ascuțite orificiile duzelor și orificiile de aerisire ale pistolului de pulverizat.

Poartă mănuși adecvate la efectuarea lucrărilor de curățare cu solvenți și cu vopsele pe bază de solvenți.

– Deconectează unitatea de bază (19) și scoate furtunul de aer (17) din pistolul de pulverizat (1).

– Dacă este necesar, curăță unitatea de bază cu o lavetă înmuiată în diluant și îndepărtează apoi unitatea de bază (19) și furtunul de aer (17) din sectorul de curățare.

– Desfă rezervorul (7) de la pistolul de pulverizat (1).

Ține rezervorul (7) sub tubul de refulare (12) și apasă comutatorul de control (6) al pistolului de pulverizat astfel încât materialul de pulverizat să revină în rezervor.

– Golește complet rezervorul (7).

Materialul de pulverizat poate fi depozitat, în vederea utilizării ulterioare, într-un rezervor de vopsea închis etanș. Pentru aceasta, utilizează, de exemplu, rezervorul de schimb (8) cu capac sau rezervorul original pentru materialul de pulverizat.

– Curăță rezervorul (7).

– Demontează tubul de refulare (12) cu garnitura rezervorului (14) și clătește-l temeinic.

Fixează din nou tubul de refulare (12) cu garnitura rezervorului (14) pe pistolul de pulverizat.

– Umple pe jumătate cu solvent rezervorul (7) și fixează-l din nou la pistolul de pulverizat (1).

– Scutură de mai multe ori pistolul de pulverizat.

Ai grijă să nu se pulverizeze diluant. **Există pericolul de explozie.**

– Desfă rezervorul (7) de la pistolul de pulverizat (1) și golește-l complet într-o doză de material prevăzută cu un sistem de închidere.

– Demontează piulița olandeză (3), clapeta de aer (2), șaiba de etanșare (11), capacul de duză utilizat (9) cu inelul O (10) și tubul de refulare (12) cu garnitura rezervorului (14).

Asigură-te că inelul O (10) a rămas pe capacul de duză.

– Curăță într-o găleată cu diluant și cu o perie de spălare uzuală toate componentele care transportă vopseaua.

Curăță și canalul de vopsea (16) al pistolului de pulverizat (1).

- Verifică ca tubul de refulare **(12)** cu garnitura rezervorului **(14)** să nu prezinte urme de soluție de pulverizat și ca acesta să nu fie deteriorat. Dacă este necesar, curăță încă o dată cu diluant garnitura rezervorului **(14)**.
- Curăță orificiul de aerisire **(15)** cu o perie de curățare adecvată.
- Înainte de reasamblare, lasă toate piesele să se usuce bine.
- Reasamblează sistemul de pulverizare fină efectuând operațiile în ordine inversă. Împinge garnitura rezervorului **(14)** din nou în sus, în canelura tubului de refulare **(12)**. Asigură-te că garnitura rezervorului este poziționată exact de jur împrejur în canelura tubului de refulare, pentru a etanșa corect pistolul de pulverizat. Ai grijă să împingi din nou tubul de refulare **(12)** până la opritor pe canalul de vopsea **(16)**.

#### Curățarea filtrului de aer (consultă imaginea I)

Filtrul de aer **(28)** trebuie curățat ocazional. Dacă filtrul de aer este foarte murdar, acesta trebuie înlocuit.

- Deschide capacul filtrului de aer **(23)**.
- Extrage filtrul de aer **(28)**.

Contaminare ușoară:  
Bate filtrul de aer **(28)**.

sau

Contaminare puternică:

Curăță filtrul de aer **(28)** sub jet de apă, iar apoi lasă-l să se usuce bine, pentru a evita formarea mușgaiului.

sau

Înlocuiește filtrul de aer **(28)**.

- Introdu la loc filtrul de aer.
- Închide la loc capacul filtrului de aer **(23)**.

► **Nu pune niciodată în funcțiune sistemul de pulverizare fină fără filtrul de aer.** Particulele de murdărie pot pătrunde în compartimentul motorului și provoca deteriorarea acestuia.

#### Eliminarea materialelor

Diluții, resturile de material de pulverizat și, dacă este cazul, resturile de diluanți contaminate trebuie eliminate corespunzător, în mod ecologic. Respectă indicațiile de eliminare ale producătorului și prescripțiile locale privind eliminarea deșeurilor periculoase.

Substanțele chimice nocive pentru mediul înconjurător nu trebuie să pătrundă în sol, în apa freatică sau în apele de suprafață. Nu deversa în sistemele de canalizare substanțele chimice nocive pentru mediul înconjurător!

#### Cuzinet

- Înainte de a depozita sistemul de pulverizare fină, curăță-l temeinic și usucă cu atenție toate componentele înainte de asamblare.

Când sistemul de pulverizare fină nu este utilizat, banda din cauciuc împreună cu știftul de pe unitatea de bază **(19)** constituie o posibilitate practică de depozitare a furtunului de aer **(17)** (consultă imaginea ).

Când sistemul de pulverizare fină nu este utilizat, banda din cauciuc împreună cu știftul de pe unitatea de bază **(19)** constituie o posibilitate practică de depozitare a furtunului de aer **(17)**.

### Remediarea defecțiunilor

Problemă	Cauză	Remediere
Soluția de pulverizat nu acoperă bine	Debitul de pulverizare este prea mic	Rotește rozeta de reglare <b>(5)</b> în direcția +
	Distanța față de suprafața de pulverizat este prea mare	Redu distanța de pulverizare
	Cantitate prea mică de soluție de pulverizat pe suprafața de pulverizat, s-a pulverizat în treceri prea rare pe suprafața de pulverizat	Pulverizează în treceri mai dese pe deasupra suprafeței de pulverizat
	Soluția de pulverizat este prea vâscoasă	Diluează din nou soluția de pulverizat și efectuează o pulverizare de probă
După aplicare, soluția de pulverizat se scurge	S-a încărcat o cantitate prea mare de soluție de pulverizat	Rotește rozeta de reglare <b>(5)</b> în direcția –
	Distanța față de suprafața de pulverizat este prea mică	Mărește distanța de pulverizare
	Soluția de pulverizat este prea fluidă	Adaugă soluție de pulverizat originală
	S-a pulverizat de prea multe ori în același loc	Îndepărtează stratul de vopsea, iar la a doua încercare de pulverizare, nu pulveriza de atât de multe ori în același loc
Pulverizare prea grosieră	Debitul de pulverizare este prea mare	Rotește rozeta de reglare <b>(5)</b> în direcția –
	Acul de duză <b>(13)</b> este murdar	Curăță acul de duză
	Soluția de pulverizat este prea vâscoasă	Diluează din nou soluția de pulverizat și efectuează o pulverizare de probă



Problemă	Cauză	Remediere
Ceața de pulverizare este prea densă	Filtrul de aer (28) este foarte murdar	Înlocuiește filtrul de aer
	S-a încărcat o cantitate prea mare de soluție de pulverizat	Rotește rozeta de reglare (5) în direcția –
Jetul de pulverizare pulsează	Distanța față de suprafața de pulverizat este prea mare	Redu distanța de pulverizare
	Cantitate prea mică de soluție de pulverizat în rezervor	Completează nivelul soluției de pulverizat
	Orificiul de aerisire (15) al tubului de refulare (12) este înfundat	Curăță tubul de refulare și orificiul de aerisire
	Tubul de refulare (12) este desprins	Împinge tubul de refulare până la opritor peste canalul de vopsea (16)
	Capacul de duză (9) este slăbit	Strânge capacul de duză
	Filtrul de aer (28) este foarte murdar	Înlocuiește filtrul de aer
	Soluția de pulverizat este prea vâscoasă	Diluează din nou soluția de pulverizat și efectuează o pulverizare de probă
Soluția de pulverizat picură din capacul de duză	Depuneri de soluție de pulverizat pe capacul de duză (9), acul de duză (13) și clapeta de aer (2)	Curăță capacul de duză, acul de duză și clapeta de aer
	Capacul de duză (9) este slăbit	Strânge capacul de duză
Din capacul de duză nu iese deloc soluție de pulverizat	Tubul de refulare (12) este desprins	Împinge tubul de refulare până la opritor peste canalul de vopsea (16)
	Acul de duză (13) este înfundat	Curăță acul de duză
	Tubul de refulare (12) este înfundat	Curăță tubul de refulare
	Orificiul de aerisire (15) al tubului de refulare (12) este înfundat	Curăță tubul de refulare și orificiul de aerisire
	Garnitura rezervorului (14) lipsește sau este deteriorată	Introdu o garnitură (nouă) de rezervor peste tubul de refulare, în canelură
	Soluția de pulverizat este prea vâscoasă	Diluează din nou soluția de pulverizat și efectuează o pulverizare de probă
	Soluția de pulverizat este murdară (cocoloașe de vopsea)	Golește complet și curăță pistolul de pulverizat; toarnă soluția de pulverizat trecându-o prin sita de umplere

### Serviciu de asistență tehnică post-vânzări și consultanță clienți

Serviciul nostru de asistență tehnică răspunde întrebărilor tale atât în ceea ce privește întreținerea și repararea produsului tău, cât și referitor la piesele de schimb. Pentru desenele descompuse și informații privind piesele de schimb, poți de asemenea să accesezi:

**[www.bosch-pt.com](http://www.bosch-pt.com)**

Echipa de consultanță Bosch îți stă cu plăcere la dispoziție pentru a te ajuta în chestiuni legate de produsele noastre și accesoriile acestora.

În caz de reclamații și comenzi de piese de schimb, te rugăm să specifice neapărat numărul de identificare compus din 10 cifre, indicat pe plăcuța cu date tehnice a produsului.

#### România

Robert Bosch SRL  
PT/MKV1-EA  
Service scule electrice

Strada Horia Măcelarii Nr. 30–34, sector 1  
013937 București  
Tel.: +40 21 405 7541  
Fax: +40 21 233 1313  
E-Mail: [BoschServiceCenter@ro.bosch.com](mailto:BoschServiceCenter@ro.bosch.com)  
[www.bosch-pt.ro](http://www.bosch-pt.ro)

#### Mai multe adrese ale unităților de service sunt disponibile la:

[www.bosch-pt.com/serviceaddresses](http://www.bosch-pt.com/serviceaddresses)

#### Transport

Acumulatorii litiu-ion recomandați respectă cerințele legislației privind transportul mărfurilor periculoase. Acumulatorii pot fi transportați rutier fără restricții de către utilizator.

În cazul transportului de către terți (de exemplu: transport aerian sau prin firmă de expediții) trebuie respectate cerințe speciale privind ambalarea și marcarea. În această situație,

la pregătirea expedierii trebuie consultat un expert în transportul mărfurilor перiculoае.

Expediații акумулатории numai în cazul în care carcasa acestора е intactă. Acoperiți cu bandă de lipit contactele deschise și амбалаți astfel акумулаторул încât să nu се поатă deplasa în interiorul амбалажулуй. Vă rugăm să respectați eventualele norme націонале suplimentare.

### Eliminare



Pistolul de pulverizat, акумулатории, accesorііе și амбалажеle trebuie predate unui centru de reciclare ecologică.



Nu aruncați sculele electrice și акумулатории/ baterііеle în gunoiul menajer!

## Български

### Указания за сигурност

#### Общи указания за безопасност за електроинструменти

**⚠ ПРЕДУПРЕЖ- ДЕНИЕ** Прочетете всички предупреждения, указания, запознайте се с фигурите и техническите характеристики, приложени към електроинструмента. Пропуски при спазването на указанията по-долу могат да предизвикат токов удар и/или тежки травми.

#### Съхранявайте тези указания на сигурно място.

Използваният по-долу термин "електроинструмент" се отнася до захранвани от електрическата мрежа електроинструменти (със захранващ кабел) и до захранвани от акумулаторна батерия електроинструменти (без захранващ кабел).

#### Безопасност на работното място

- ▶ **Пазете работното си място чисто и добре осветено.** Разхвърляните или тъмни работни места са предпоставка за инциденти.
- ▶ **Не работете с електроинструмента в среда с повишена опасност от възникване на експлозия, в близост до леснозапалими течности, газове или прахообразни материали.** По време на работа в електроинструментите се отделят искри, които могат да възпламят прахообразни материали или пари.
- ▶ **Дръжте деца и странични лица на безопасно разстояние, докато работите с електроинструмента.** Ако вниманието Ви бъде отклонено, може да загубите контрола над електроинструмента.

#### Безопасност при работа с електрически ток

- ▶ **Щепселът на електроинструмента трябва да е подходящ за ползвания контакт. В никакъв случай не се допуска изменение на конструкцията на щепсела.** Когато работите със занулени електроуреди, не използвайте адаптери за щепсела. Ползването на оригинални щепсели и контакти намалява риска от възникване на токов удар.
- ▶ **Избягвайте допира на тялото Ви до заземени тела, напр. тръби, отоплителни уреди, печки и хладилници.** Когато тялото Ви е заземено, рискът от възникване на токов удар е по-голям.
- ▶ **Предпазвайте електроинструмента си от дъжд и влага.** Проникването на вода в електроинструмента повишава опасността от токов удар.
- ▶ **Не използвайте захранващия кабел за цели, за които той не е предвиден. Никога не използвайте захранващия кабел за пренасяне, теглене или откачване на електроинструмента. Предпазвайте кабела от нагряване, омасляване, допир до остри ръбове или до подвижни звена на машини.** Повредени или усукани кабели увеличават риска от възникване на токов удар.
- ▶ **Когато работите с електроинструмент навън, използвайте само удължителни кабели, подходящи за работа на открито.** Използването на удължител, предназначен за работа на открито, намалява риска от възникване на токов удар.
- ▶ **Ако се налага използването на електроинструмента във влажна среда, използвайте предпазен прекъсвач за утечни токове.** Използването на предпазен прекъсвач за утечни токове намалява опасността от възникване на токов удар.

#### Безопасен начин на работа

- ▶ **Бъдете концентрирани, следете внимателно действията си и постъпвайте предпазливо и разумно. Не използвайте електроинструмента, когато сте уморени или под влиянието на наркотични вещества, алкохол или упойващи лекарства.** Един миг разсеяност при работа с електроинструмент може да има за последствие изключително тежки наранявания.
- ▶ **Работете с предпазващо работно облекло. Винаги носете предпазни очила.** Носенето на подходящи за ползвания електроинструмент и извършваната дейност лични предпазни средства, като дихателна маска, здрави плътнотворени обувки със стабилен грайфер, защитна каска или шумозаглушители (антифони), намалява риска от възникване на трудова злополука.
- ▶ **Избягвайте опасността от включване на електроинструмента по невнимание. Преди да включите щепсела в контакта или да поставите батерията, както и при пренасяне на електроинструмента, се уверявайте, че пусковият прекъсвач е позиция "изключено".** Носенето на електроинструменти с пръст върху пусковия прекъсвач или подаването на захранващо

напрежение, докато пусковият прекъсвач е включен, увеличава опасността от трудови злополуки.

- ▶ **Преди да включите електроинструмента, се уверявайте, че сте отстранили от него всички помощни инструменти и гаечни ключове.** Помощен инструмент, забравен на въртящо се звено, може да причини травми.
- ▶ **Избягвайте неестествените положения на тялото. Работете в стабилно положение на тялото и във всеки момент поддържайте равновесие.** Така ще можете да контролирате електроинструмента по-добре и по-безопасно, ако възникне неочаквана ситуация.
- ▶ **Работете с подходящо облекло. Не работете с широки дрехи или украшения. Дръжте косата и дрехите си на безопасно разстояние от движещи се звена.** Широките дрехи, украшенията, дългите коси могат да бъдат захванати и увлечени от въртящи се звена.
- ▶ **Ако е възможно използването на външна аспирационна система, се уверявайте, че тя е включена и функционира изправно.** Използването на аспирационна система намалява рисковете, дължащи се на отделящи се при работа прахове.
- ▶ **Доброто познаване на електроинструмента вследствие на честа работа с него не е повод за намаляване на вниманието и пренебрегване на мерките за безопасност.** Едно невнимателно действие може да предизвика тежки наранявания само за части от секундата.

#### Грижливо отношение към електроинструментите

- ▶ **Не претоварвайте електроинструмента. Използвайте електроинструментите само съобразно тяхното предназначение.** Ще работите по-добре и по-безопасно, когато използвате подходящия електроинструмент в зададения от производителя диапазон на натоварване.
- ▶ **Не използвайте електроинструмент, чиито пусков прекъсвач е повреден.** Електроинструмент, който не може да бъде изключван и включван по предвидения от производителя начин, е опасен и трябва да бъде ремонтиран.
- ▶ **Преди да извършвате каквито и да е дейности по електроинструмента, напр. настройване, смяна на работен инструмент, както и когато го прибирате, изключвайте щепсела от контакта, респ. изваждайте батерията, ако е възможно.** Тази мярка премахва опасността от задействане на електроинструмента по невнимание.
- ▶ **Съхранявайте електроинструментите на места, където не могат да бъдат достигнати от деца. Не допускате те да бъдат използвани от лица, които не са запознати с начина на работа с тях и не са прочели тези инструкции.** Когато са в ръцете на неопитни потребители, електроинструментите могат да бъдат изключително опасни.
- ▶ **Поддържайте добре електроинструментите си и аксесоарите им. Проверявайте дали подвижните зве-**

**на функционират безукорно, дали не заклинват, дали има счупени или повредени детайли, които нарушават или изменят функциите на електроинструмента. Преди да използвате електроинструмента, се погрижете повредените детайли да бъдат ремонтирани.** Много от трудовете злополуки се дължат на недобре поддържани електроинструменти и уреди.

- ▶ **Поддържайте режещите инструменти винаги добре заточени и чисти.** Добре поддържаните режещи инструменти с остри ръбове оказват по-малко съпротивление и се водят по-леко.
- ▶ **Използвайте електроинструментите, допълнителните приспособления, работните инструменти и т. н., съобразно инструкциите на производителя. При това се съобразявайте и с конкретните работни условия и операции, които трябва да изпълните.** Използването на електроинструменти за различни от предвидените от производителя приложения повишава опасността от възникване на трудови злополуки.
- ▶ **Поддържайте дръжките и ръкохватките сухи, чисти и неомаслени.** Хлъзгавите дръжки и ръкохватки не позволяват безопасната работа и доброто контролиране на електроинструмента при възникване на неочаквана ситуация.

#### Грижливо отношение към акумулаторни електроинструменти

- ▶ **За зареждането на акумулаторните батерии използвайте само зарядните устройства, препоръчвани от производителя.** Когато използвате зарядни устройства за зареждане на неподходящи акумулаторни батерии, съществува опасност от възникване на пожар.
- ▶ **За захранване на електроинструментите използвайте само предвидените за съответния модел акумулаторни батерии.** Използването на различни акумулаторни батерии може да предизвика трудова злополука и/или пожар.
- ▶ **Предпазвайте неизползваните акумулаторни батерии от контакт с големи или малки метални предмети, напр. кламери, монети, ключове, пирони, винтове и др.п., тъй като те могат да предизвикат късо съединение.** Последствията от късото съединение могат да бъдат изгаряния или пожар.
- ▶ **При неправилно използване от акумулаторна батерия от нея може да изтече електролит. Избягвайте контакта с него. Ако въпреки това на кожата Ви попадне електролит, изплакнете мястото обилно с вода. Ако електролит попадне в очите Ви, след незабавно обилно изплакване потърсете помощ от лекар.** Електролитът може да предизвика изгаряния на кожата.
- ▶ **Не използвайте акумулаторна батерия или електроинструмент, които са повредени или с изменена конструкция.** Повредени или изменени акумулаторни батерии могат да се възпламенят, експлодират или да предизвикат наранявания.

- ▶ **Не излагайте акумулаторната батерия на високи температури или огън.** Излагането на огън или температури над 130 °C могат да предизвикат експлозии.
- ▶ **Спазвайте всички указания за зареждане на акумулаторната батерия; не я зареждайте, ако температурата ѝ е извън диапазона, посочен в инструкциите.** Неправилното зареждане или зареждането при температури извън допустимия диапазон могат да увредят батерията и увеличават опасността от пожар.

#### Поддържане

- ▶ **Допускайте ремонтът на електроинструментите Ви да се извършва само от квалифицирани специалисти и само с използването на оригинални резервни части.** По този начин се гарантира съхраняване на безопасността на електроинструмента.
- ▶ **Никога не ремонтирайте повредени акумулаторни батерии.** Ремонтът на акумулаторни батерии трябва да се извършва само от производителя или от оторизиран сервиз.

#### Указания за безопасна работа с диспергиращи системи

- ▶ **Поддържайте работната си област чиста, добре осветена и без контейнери от боя или разтворител, парцали и други запалими материали.** Има опасност от самовъзпламеняване. По всяко време дръжте в готовност функциониращи пожарогасители или уреди за гасене.
- ▶ **Погрижете се за добро проветрение в зоната на пръскане и за достатъчно чист въздух в цялото помещение.** Парите на горимите разтворители създават взривоопасна среда.
- ▶ **Не пръскайте и не почиствайте с материали, чиято температура на възпламеняване е под 55 °C.** Използвайте препарати на базата на вода, нелетливи въглеводороди и др.п. Парите на летливите разтворители създават взривоопасна среда.
- ▶ **Не пръскайте в зони, близки до източници на искри от статично електричество, открит пламък, горещи предмети, двигатели, цигари и искри от включване и изключване на захранващи кабели или шалтери.** Подобни източници на искри могат да предизвикат възпламеняване на парите.
- ▶ **Не пръскайте материали, за които не Ви е известно, дали не представляват опасност.** Непознати материали могат да създадат опасни условия.
- ▶ **Не пръскайте вряща вода.** Пръскайте само топла вода (макс. 55 °C) без химически добавки.
- ▶ **Носете допълнителни лични предпазни средства като напр. съответстващи защитни ръкавици или защитна или дихателна маска при пръскане или боравене с химикали.** Носенето на лични предпазни средства, подходящи за конкретните работни условия, намалява излагането на опасни за здравето субстанции.



- ▶ **Съобразявайте се с всички опасности, предизвиквани от пръсканото вещество.** Съобразявайте се с предупредителните маркировки на тубата на веществото или данните на производителя за него, включително изискванията за използване на лични предпазни средства. Указанията на производителя трябва да се спазват, за да бъде намалена опасността от пожар, както и от увреждане на здравето вследствие на натравяне, контактуване с канцерогенни вещества и т.н.
- ▶ **Поддържайте акумулаторните контакти и превключвателите на пръскащата система свободни от боя и други течности.** Неспазванията могат да доведат до електрически удар.
- ▶ **Контролирайте децата.** Така се предотвратява опасността децата да играят с разпръскащата система.
- ▶ **При повреждане и неправилна експлоатация от акумулаторната батерия могат да се отделят пари.** Акумулаторната батерия може да се запали или да експлодира. Погрижете се за добро проветряване и при оплаквания се обърнете към лекар. Парите могат да раздразнят дихателните пътища.
- ▶ **Не отваряйте акумулаторната батерия.** Съществува опасност от възникване на късо съединение.
- ▶ **Акумулаторната батерия може да бъде повредена от остри предмети, напр. пирони или отвертки, или от силни удари.** Може да бъде предизвикано вътрешно късо съединение и акумулаторната батерия може да се запали, да запуши, да експлодира или да се прегрее.
- ▶ **Използвайте акумулаторната батерия само в продукти на производителя.** Само така тя е предназначена от опасно за нея претоварване.



**Предпазвайте акумулаторната батерия от високи температури, напр. вследствие на продължително излагане на директна слънчева светлина, огън, мръсотия, вода и овлажняване.** Има опасност от експлозия и късо съединение.

#### Описание на продукта и дейността



**Прочетете внимателно всички указания и инструкции за безопасност.** Пропуски при спазването на инструкциите за безопасност и указанията за работа могат да имат за последствие токов удар, пожар и/или тежки травми.

Моля, имайте предвид изображенията в предната част на ръководството за работа.

## Предназначение на електроинструмента

Електроинструментът е предназначен за пръскане на всички обичайни бои: съдържащи разтворител и водо-разреждащи се (препоръчително) лакове, лазурни лакове, грундове, прозрачни лакове, импрегнирания, масла и вода.

Електроинструментът не е подходящ за обработка на дисперсионни и латексови бои (за стени), както и за алкални разтвори, байцове, съдържащи киселини препарати, дезинфектанти, средства за растителна защита или фасадни бои.

## Изобразени елементи

Номерирането на елементите на електроинструмента се отнася до изображенията на страниците с фигурите.

- (1) Пистолет за пръскане
- (2) Мембрана за въздуха
- (3) Холендрова гайка
- (4) Щуцер за включване на маркуча (на пистолета за пръскане)
- (5) Регулатор за количеството разпръскван материал
- (6) Превключвател за управление
- (7) Резервоар за разпръсквания материал
- (8) Резервен резервоар за разпръсквания материал<sup>a)</sup>
- (9) Капачка на дюзата
- (10) О-пръстен
- (11) Уплътнителна шайба
- (12) Засмукваща тръба
- (13) Игла на дюзата
- (14) Уплътнител на резервоара
- (15) Отвор за вентилиране
- (16) Канал за боята
- (17) Маркуч за въздух
- (18) Байонетен механизъм
- (19) Основен модул
- (20) Пусков прекъсвач
- (21) Ръкохватка за пренасяне
- (22) Индикатор за степента на зареденост на акумулаторната батерия
- (23) Капак на въздушния филтър
- (24) Акумулаторна батерия
- (25) Щуцер за включване на маркуча (на основния модул)
- (26) Колан за носене
- (27) Отвори за колан за носене

## (28) Въздушен филтър

- а) Изобразените на фигурите и описаните допълнителни приспособления не са включени в стандартната комплектовка на уреда. Изчерпателен списък на допълнителните приспособления можете да намерите съответно в каталога ни за допълнителни приспособления.

## Технически данни

Система за фино разпръскване		EasySpray 18V-100	
Каталожен номер		3 603 B08 0..	
Номинално напрежение	V=	18	
Производителност на засмукване	ml/min	100	
Време за 2 m <sup>2</sup> нанасяне на боя	min	2	
Обем на резервоара за боя	ml	800	
Капачка на дюзата (9) (сива)		●	
<b>– Случай на приложение "дърво":</b>			
Пръскане на лакове на водна основа или съдържащи разтворители, лазурни лакове, грунд, безцветни лакове и масла			
Дължина на маркуча за въздух	m	1,25	
Тегло съгласно EPTA-Procedure 01:2014	kg	2,1 (1,5 Ah)–2,5 (6,0 Ah)	
Разрешена температура на околната среда			
– При зареждане	°C	0 ... +35	
– При работа <sup>A)</sup> и при складирание	°C	–20 ... +50	
Препоръчителни акумулаторни батерии		PBA 18V...W-	
Препоръчителни зарядни устройства <sup>B)</sup>		AL 18...	

A) Ограничена мощност при температури < 10 °C

B) Следните зарядни устройства не са съвместими с акумулаторната батерия PBA: AL 1814 CV, AL 1820 CV, AL 1860 CV

Техническите параметри са определени с акумулаторната батерия, включена в комплектовката.

## Информация за излъчван шум и вибрации

Стойностите на емисии на шум са установени съгласно **EN 62841-1**.

Равнището A на генерирания от електроинструмента звуков натиск обикновено възлиза на **79 dB(A)**. Неопределеност K=3 dB. Равнището на шум при работа може да превиши посочените стойности. **Работете с шумозаглушители!**

Пълната стойност на вибрациите a<sub>v</sub> (векторната сума по трите направления) и неопределеността K са определени

съгласно EN 62841-1:  
 $a_h < 2,5 \text{ m/s}^2$ ,  $K = 1,5 \text{ m/s}^2$

Посочените в това ръководство за експлоатация ниво на вибрациите и стойност на емисия на шум са измерени съгласно процедура, определена и може да служи за сравняване с други електроинструменти. Те са подходящи също така за предварителна оценка на емисиите на вибрации и шум.

Посочените ниво на вибрациите и стойност на емисии на шум са представителни за основните приложения на електроинструмента. Ако обаче електроинструментът бъде използван за други дейности, с различни работни инструменти или без необходимото техническо обслужване, нивото на вибрациите и стойността на емисии на шум може да се различават. Това би могло значително да увеличи вибрациите и шума през периода на ползване на електроинструмента.

За по-точното оценяване на вибрациите и шума трябва да се отчитат и периодите, в които електроинструментът е изключен или работи на празен ход. Това би могло значително да намали емисиите на вибрации и шум през периода на ползване на електроинструмента.

Предписвайте допълнителни мерки за предпазване на работещия с електроинструмента от въздействието на вибрациите, например: техническо обслужване на електроинструмента и работните инструменти, поддържане на ръцете топли, целесъобразна организация на работните стъпки.

## Акумулаторна батерия

### Зареждане на акумулаторната батерия

► **Използвайте само посочените в раздела Технически данни зарядни устройства.** Само тези зарядни устройства са подходящи за използваната във Вашия електроинструмент литиево-йонна акумулаторна батерия.

**Указание:** Литиево-йонните акумулаторни батерии се доставят частично заредени поради международните предписания за транспорт. За да се гарантира пълната мощност на акумулаторната батерия, заредете я напълно преди първата употреба.

► **След автоматичното изключване на електроинструмента не продължавайте да натискате пусковия прекъсвач.** Акумулаторната батерия може да бъде повредена.

### Поставяне на акумулаторната батерия

Вкарайте заредената акумулаторна батерия в гнездото за акумулаторна батерия докато усетите прещракване.

### Изваждане на акумулаторната батерия

За изваждане на акумулаторната батерия натиснете бутон за освобождаване и издърпайте акумулаторната батерия. **При това не прилагайте сила.**

### Индикатор за акумулаторната батерия

По време на работа индикаторът за акумулаторната батерия показва при включен електроинструмент за няколко секунди наличния капацитет на акумулаторната батерия или сигнализира за претоварване.

Светодиод	Капацитет
Непрекъснато светене 3 × зелено	67–100 %
Непрекъснато светене 2 × зелено	34–66 %
Непрекъснато светене 1 × зелено	11–33 %
Мигаща светлина 1 × зелено	1–10 %
Мигаща светлина 3 × зелено	0 %

Трите светодиода на индикатора за състоянието мигат бързо, ако температурата на акумулаторните батерии е извън работния температурен интервал и/или се е действала защитата срещу претоварване.

### Указания за оптимална работа с акумулаторната батерия

Предпазвайте акумулаторната батерия от влага и вода. Съхранявайте акумулаторната батерия само в температурния диапазон от  $-20 \text{ }^\circ\text{C}$  до  $50 \text{ }^\circ\text{C}$ . Напр. не оставяйте акумулаторната батерия през лятото в автомобил на слънце.

Периодично почиствайте вентилационните отвори на акумулаторната батерия с мека чиста и суха четка.

Съществено съкратено време за работа след зареждане показва, че акумулаторната батерия е изхабена и трябва да бъде заменена.

Спазвайте указанията за бракуване.

## Монтиране

► **Преди да извършвате каквито и да е дейности по електроинструмента (напр. техническо обслужване, смяна на работния инструмент и т. н.), когато го транспортирате или съхранявате, демонтирайте акумулаторната батерия.** Съществува опасност от нараняване при задействане на пусковия прекъсвач по невнимание.

► **Уверете се, че пистолетът за пръскане и базовият модул са сглобени напълно и с всички необходими уплътнители.** Само така са гарантирани правилното функциониране и сигурността на системата за фино пръскане.

► **Уверете се, че е монтирано доставено с този пистолет за пръскане капаче на дюзата.** Само така са гарантирани правилното функциониране и сигурността на системата за фино пръскане.

### Свързване на маркуча за въздух (вж. фиг. A1–A2)

Включване към основния модул:

– Вкарайте докрай единия байонетен накрайник (18) на маркуча за въздух съобразно стрелките в отворите на щуцера (25) на базовия модул.



- Завертете капачката на байонетния механизъм по посока на часовниковата стрелка.

Включване към пистолета за пръскане:

- Вкарайте докрай другия байонетен накрайник (18) на маркуча за въздух съобразно стрелките в отворите на щуцера (4) на пистолета за пръскане.
- Завертете капачката на байонетния механизъм по посока на часовниковата стрелка.

**Указание:** Преди сипването на боя демонтирайте маркуча за въздух (17) (завъртане на 1/4 оборот обратно на часовниковата стрелка на байонетната капачка (18), изваждане на байонетната капачка (18) от щуцера (4)).

### Закрепване на колана за носене (вж. фиг. В)

За да можете да достигате добре всички обработвани повърхности и да сте гъвкави, можете да захванете базовия модул с колана за носене (26).

- Закачете във всяка халка (27) по един край на колана.

## Работа с електроинструмента

- ▶ Преди да извършвате каквито и да е дейности по електроинструмента (напр. техническо обслужване, смяна на работния инструмент и т. н.), когато го транспортирате или съхранявате, демонтирайте акумулаторната батерия. Съществува опасност от нараняване при задействане на пусковия прекъсвач по невнимание.

### Подготовка за работа

- ▶ Не се допуска пръскане на брега на водоизточници или във вододайни зони.
- ▶ При купуване на бои, лакове и материали за пръскане обръщайте внимание на поносимостта им с околната среда.

### Подготвяне на повърхността за напръскване

Пръсканата повърхност трябва да е чиста, суха и безмаслена.

- Ако повърхността е твърде гладка, увеличете грапавостта ѝ чрез шлифоване и след това я почистете.

По време на работа пръските могат да замърсят всички непокрити повърхности. Затова подгответе грижливо мястото, на което ще боядисвате:

- Внимателно покрийте подовите, обзавеждането, вратите, прозорците и техните рамки, каси и др. За покриване на подовите се препоръчва напр. бояджийски флис.
- Фиксирайте покривния материал. Недостатъчно добре фиксираният покривен материал може да се разхлаби поради силната въздушна струя или да бъде издухан.
- ▶ Облепете внимателно контактите и превключвателите. Непокритите контакти и превключватели могат да доведат до късо съединение и да увеличат риска от електрически удар.

### Подготовка на материала за пръскане

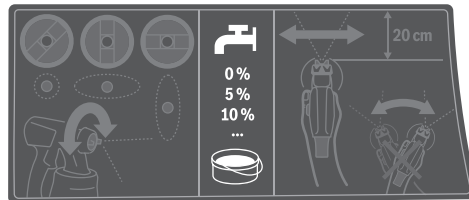

- ▶ **Внимавайте при разреждане за това, материалът за пръскане и разреждателят да си пасват.** При използване на неподходящ разреждател боята може да се пресече и пистолетът да се запуши.
- ▶ **При разреждането на материала за пръскане внимавайте точката на възпламеняване на сместа след разреждането да бъде над 55 °C.** Разреждането на бои на основата на разтворители напр. понижава температурата на възпламеняване.
- ▶ **Внимавайте за указанията на производителя на боята относно възможността за пръскане, напр. в техническия лист с инструкции или данни. Внимавайте да не разпръсквате бои, които според данните на производителя не са подходящи за това.**
  - Разбъркайте пръсканата течност добре. Употребата на пръскан материал със стайна температура води до по-добър резултат.
  - При необходимост разредете боята. Ако при пробното пръскане не се получи добър резултат, извършете разреждане на стъпки от 5 % докато не се постигне оптимален резултат.

Пръскан материал	препоръчително разреждане
Средства за защита на дървесината, вода, масла, лазурни лакове с малък вискозитет	0 %
Импрегнirащи материали, антикорозионни грундове	0–5 %
Бои на основата на разтворители или вода (препоръчително), грундове, лакове за отоплителни тела, лазурни лакове с голям вискозитет	най-малко 5 %

### Таблица за разреждане

Материал за пръскане [ml]	Разреждател [ml] за разреждане		
	5 %	10 %	15 %
300	15	30	45
400	20	40	60
500	25	50	75
600	30	60	90

### Пълнене на материал за пръскане (вж. фиг. C1–C2)

**Указание:** Преди сипването на боя демонтирайте маркуча за въздух (17) (завъртане на 1/4 оборот обратно на ча-

совниковата стрелка на байонетната капачка **(18)**, изваждане на байонетната капачка **(18)** от щуцера **(4)**.

за пръскане на лежащи предмети	<b>напред</b> по посока капаче дюза/въздух
--------------------------------	--

за пръскане нагоре	<b>назад</b> по посока ръкохватка
--------------------	-----------------------------------

– Ако боята е в големи съдове, ползвайте по-малка кофа за преливане (напр. от бидон за боя за стена 10 l в съд с вместимост 2,5 l или 5,0 l).

– Развийте контейнера **(7)** от пистолета за пръскане.

– Сипете боя **най-много до маркировката 800** в съда **(7)**.

– Завийте засмукващата тръба **(12)** така, че материалът за пръскане да може да се разпръсква почти без остатък:

– Напръскайте пробна повърхност.

Когато получите оптимална форма на пръскане, можете да започнете с пръскането.

или

Ако резултатът не е задоволителен или не излиза боя: (вж. „Отстраняване на повреди“, Страница 233)

## Пускане в експлоатация

► **Преди да извършвате каквито и да е дейности по електроинструмента (напр. техническо обслужване, смяна на работния инструмент и т. н.), когато го транспортирате или съхранявате, демонтирайте акумулаторната батерия.** Съществува опасност от нараняване при задействане на пусковия прекъсвач по невнимание.

► **Вземете мерки да няма опасност по време на работа основният модул да засмуква прах или други замърсявания.**

► **Внимавайте да не напръскате основния модул.**

► **Ако по време на пръскането започне да излиза течност от други места освен през дюзата, прекъснете пръскането и приведете системата за пръскане отново в изправност.** Съществува опасност от токов удар.

► **Не насочвайте струята към себе си или към други лица или животни.**

## Включване (вж. фиг. D)

– Поставете акумулаторната батерия.

– Вземете пистолета и го насочете към пръсканата повърхност.

– Преместете пусковия прекъсвач **(20)** напред.

– Натиснете превключвателя **(6)** върху пистолета.

**Указание:** Когато базовият модул е включен, през мембраната за въздух **(2)** винаги изтича въздух.

## Изключване

– Отпуснете спусъка **(6)** и преместете пусковия прекъсвач **(20)** назад.

– Извадете акумулаторната батерия.

## Указания за работа

### Пръскане (вж. фиг. E)

**Указание:** Спазвайте посоката на вятъра, ако използвате електроинструмента на открито.

– Първо извършете пробно пръскане и настройте формата и интензивността на пръскане съобразно използвания материал за пръскане.

За настройки вж. долните раздели.

– Непременно дръжте пистолета за пръскане на постоянно разстояние от 15–20 cm перпендикулярно на пръсканата повърхност.

– Започнете пръскането извън повърхността, която обработвате.

– В зависимост от настройката на струята придвижвайте пистолета за пръскане равномерно вертикално или хоризонтално.

Постоянно качество на повърхността се постига, когато ивиците се покриват на 4–5 cm.

– При пръскане на лежащи хоризонтално предмети, както и при пръскане в таванна позиция дръжте пистолета леко под наклон и се придвижвайте назад от мястото на пръскане.

### Опасност от препъване! Внимавайте за препятствия в помещението.

– Избягвайте прекъсванията на процеса върху обработваната повърхност.

Повърхност с постоянно качество се постига при равномерно водене на пистолета.

Неравномерно разстояние и наклон на пръскане водят до силна промяна на струята и с това до различия в качеството на обработваната повърхност.

– Завършвайте пръскането извън обработваната повърхност.

Никога не изразходвайте количеството боя в резервоара докрай. Когато засмукващата тръба не е потопена в течност, струята се прекъсва и по обработваната повърхност се образуват неравномерно покрити зони.

– Проверявайте след паузи или ново пълнене на резервоара **(7)** капачето на дюзата **(9)** и въздушното капаче **(2)** и при нужда ги почиствайте.

– Ако материалът за пръскане се натрупа по въздушното капаче **(2)** или капачката на дюзата, почиствайте компонентите с подходяща четка или навлажнена кърпа.

## Настройване на формата на струята

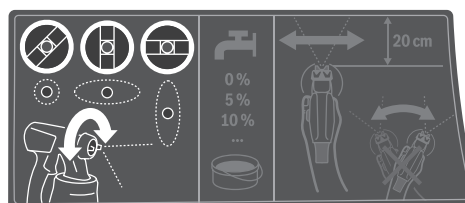

► **Никога не натискате превключвателя **(6)**, докато премествате мембраната за въздух **(2)**.**



- Завъртете мембраната за въздух (2) в желаната позиция.

Мембрана за въздуха	Струя	Приложение
		Хоризонтална плоска струя за вертикално направление на пръскане
		Вертикална плоска струя за хоризонтално направление на пръскане
		Конична струя за ъгли, ръбове и труднодостъпни места

#### Регулиране на количеството материал за пръскане (вж. фиг. F) (PAINTVolume)

- Завийте регулатора (5), за да настроите желаното количество материал за пръскане:
  - : минимално количество материал за пръскане,
  - +: максимално количество материал за пръскане.
- Започнете с пробно пръскане с минимално количество материал за пръскане и увеличете количеството докато не се достигне желания резултат. Ако не се постига удовлетворителен резултат, разрежете материала за пръскане на степени от 5 % Подготовка на материала за пръскане.

**Указание:** Интензивността на нанасяне на боя зависи силно от скоростта на движение.

Количество течност	Настройка	
Твърде много материал на пръсканата повърхност	Количеството трябва да бъде намалено. – Завийте регулатора (5) посока –.	
Твърде малко материал на пръсканата повърхност	Количеството трябва да бъде увеличено. – Завийте регулатора (5) посока +.	

#### Овлажняване на тапети

За лесното премахване на тапети можете да напръскате тапетите с топла вода (макс. 55 °C). За целта използвайте сивата капачка на дюзата (9).

#### Температурна защита срещу претоварване

При ползване съобразно предназначението и инструкциите в това ръководство електроинструментът не може да бъде претоварен. При твърде голямо натоварване или при надхвърляне на допустимата температура на акумулаторната батерия електронното управление изключва електроинструмента, докато температурата на батерията попадне отново в оптималния температурен диапазон за работа.

#### Паузи при работа и транспортиране (вж. фиг. G–H)

За лесното пренасяне на системата за фино пръскане базовият модул има ръкохватка (21) и колан (26).

По време на работа можете да окачите базовия модул (19) през рамо с помощта на колана (26).

При паузи пистолетът за пръскане (1) може да бъде поставен на равна хоризонтална повърхност. Няма опасност от протичане на боя.

- ▶ **Поставяйте материала за пръскане винаги изправен върху равна повърхност.** Ако пистолетът е поставен легнал, от него може да изтече боя.

## Поддържане и сервис

### Поддържане и почистване

- ▶ **Преди да извършвате каквито и да е дейности по електроинструмента (напр. техническо обслужване, смяна на работния инструмент и т. н.), когато го транспортирате или съхранявате, демонтирайте акумулаторната батерия.** Съществува опасност от нараняване при задействане на пусковия прекъсвач по невнимание.
- ▶ **За да работите качествено и безопасно, поддържайте електроинструмента и вентилационните му отвори чисти.**
- ▶ **Веднага след всяка употреба почиствайте елементите на системата за фино пръскане, особено компонентите, прекарващи боя.** Старателното почистване е предпоставка за безпроблемната и сигурна работа на пистолета за пръскане. Ако системата за фино пръскане не е почистена или е почистена недостатъчно, гаранционни претенции не се приемат.

### Резервен резервоар (принадлежност) (вж. фиг. J)

В резервния резервоар (8) с капак можете да съхранявате херметично затворен материал за пръскане за други приложения.

### Почистване след употреба на бои на водна основа (вж. фиг. K)

Почиствайте пръскащия пистолет и резервоар за материал за пръскане винаги с топла вода.

Никога не почиствайте с остри предмети отвора на дюзата и отворите за въздух на пистолета за пръскане.

- Изключете базовия модул (19) и отстранете маркуча за въздух (17) от пистолета за пръскане (1).

- Развийте резервоара (7) от пистолета за пръскане (1). Дръжте резервоара (7) под засмукващата тръба (12) и натиснете спусъка (6) на пистолета за пръскане, за да може материалът за пръскане да протече обратно в резервоара.
- Изпразнете резервоара (7) напълно. Материалът за пръскане може да се съхранява в плътно затворен съд за бои за други приложения. За целта използвайте напр. резервен резервоар (8) с капак или оригиналния съд на материала за пръскане.
- Почистете резервоара (7).
- Демонтирайте засмукващата тръба (12) с уплътнението на резервоара (14) и промийте добре. Закрепете засмукващата тръба (12) с уплътнението на резервоара (14) обратно върху пистолета за пръскане.
- Напълнете резервоара (7) с топла вода и го закрепете обратно за пистолета за пръскане (1).
- Отново свържете маркуча за въздух (17) към пистолета за пръскане (1).
- Пръскайте докато не започне да излиза чиста вода. Еventуално допълнете отново резервоара с топла вода.
- Отстранете маркуча за въздух (17) както от базовия модул (19), така и от пистолета за пръскане (1).
- При необходимост почистете базовия модул с напоена с разреждител кърпа и след това поставете базовия модул (19) и маркуча за въздух (17) извън непосредствената зона на почистване.
- Демонтирайте холендровата гайка (3), капачката за въздух (2), уплътнителната шайба (11), капачката на дюзата (9) с О-пръстена (10) и засмукващата тръба (12) с уплътнителя на резервоара (14). При това се уверете, че О-пръстенът (10) е останал на капачката на дюзата.
- В съд с топла вода почистете всички изцапани с боя части, като използвате обикновена четка. Почистете също и канала за боята (16) на пистолета за пръскане (1).
- Проверете дали засмукващата тръба (12) с уплътнението на резервоара (14) е свободна от материал за пръскане и е неповредена.
- Почистете отвора за вентилиране (15) с подходяща четка.
- Почистете резервоара (7) и пистолета за пръскане (1) отвън с намокрена кърпа.
- Преди да я сглобите отново, изчакайте всички елементи да изсъхнат.
- Сглобете отново системата за фино пръскане в обратна последователност. Преместете уплътнителя на резервоара (14) отново нагоре в канала на засмукващата тръба (12). За да бъде пистолета за пръскане уплътнен добре, се уверете, че уплътнителят на резервоара е влязъл в канала на засмукващата тръба по цялата окръжност.

Внимавайте да вкарате засмукващата тръба (12) отново до упор върху канала за боя (16).

#### **Почистване след употреба на бои на базата на разтворители (вж. фиг. К)**

Винаги почиствайте пистолета за пръскане и резервоара с подходящия разреждител за използваната боя.

Никога не почиствайте с остри предмети отвора на дюзата и отворите за въздух на пистолета за пръскане.

При дейности по почистване с разтворители и базирани на разтворител бои носете подходящи ръкавици.

- Изключете базовия модул (19) и отстранете маркуча за въздух (17) от пистолета за пръскане (1).
- При необходимост почистете базовия модул с напоена с разреждител кърпа и след това поставете базовия модул (19) и маркуча за въздух (17) извън непосредствената зона на почистване.
- Развийте резервоара (7) от пистолета за пръскане (1). Дръжте резервоара (7) под засмукващата тръба (12) и натиснете спусъка (6) на пистолета за пръскане, за да може материалът за пръскане да протече обратно в резервоара.
- Изпразнете резервоара (7) напълно. Материалът за пръскане може да се съхранява в плътно затворен съд за бои за други приложения. За целта използвайте напр. резервен резервоар (8) с капак или оригиналния съд на материала за пръскане.
- Почистете резервоара (7).
- Демонтирайте засмукващата тръба (12) с уплътнението на резервоара (14) и промийте добре. Закрепете засмукващата тръба (12) с уплътнението на резервоара (14) обратно върху пистолета за пръскане.
- Напълнете резервоара (7) с топла вода и го закрепете обратно за пистолета за пръскане (1).
- Разклатете пистолета за пръскане неколкократно. При това внимавайте да не пръскате разреждител. **Съществува опасност от експлозия.**
- Разхлабете резервоара (7) от пистолета за пръскане (1) и го изпразнете напълно в затваряща се кутия.
- Демонтирайте холендровата гайка (3), капачката за въздух (2), уплътнителната шайба (11), капачката на дюзата (9) с О-пръстена (10) и засмукващата тръба (12) с уплътнителя на резервоара (14). При това се уверете, че О-пръстенът (10) е останал на капачката на дюзата.
- В съд със съответния разреждител почистете всички изцапани с боя части, като използвате обикновена четка. Почистете също и канала за боята (16) на пистолета за пръскане (1).
- Проверете дали засмукващата тръба (12) с уплътнението на резервоара (14) е свободна от материал за пръскане и е неповредена. При необходимост почистете още веднъж с разреждител уплътнението за резервоара (14).

- Почистете отвора за вентилиране **(15)** с подходяща четка.
- Преди да я сглобите отново, изчакайте всички елементи да изсъхнат.
- Сглобете отново системата за фино пръскане в обратна последователност.  
Преместете уплътнителя на резервоара **(14)** отново нагоре в канала на засмукващата тръба **(12)**.  
За да бъде пистолета за пръскане уплътнен добре, се уверете, че уплътнителят на резервоара е влязъл в канала на засмукващата тръба по цялата окръжност.  
Внимавайте да вкарате засмукващата тръба **(12)** отново до упор върху канала за боя **(16)**.

#### Почистване на въздушния филтър (вж. фиг. I)

Периодично въздушният филтър **(28)** трябва да бъде почистван. Ако филтърът е замърсен силно, трябва да бъде заменен.

- Отворете капака за въздушния филтър **(23)**.
- Извадете въздушния филтър **(28)**.
- Леко замърсяване:  
Изчукайте въздушния филтър **(28)**.

или

Силно замърсяване:

Почистете въздушния филтър **(28)** под течаща вода и след това го оставете да изсъхне добре, за да избегнете образуване на плесен.

или

Сменете въздушния филтър **(28)**.

- Отново поставете въздушния филтър.
- Накрая затворете капака на въздушния филтър **(23)**.
- ▶ **Никога не използвайте системата за фино пръскане без въздушен филтър.** Частици мръсотия могат да попаднат в двигателния отсек и да го повредят.

#### Изхвърляне на използваните материали

Замърсените разредители, остатъците от пръскан материал и респ. остатъците от разредители трябва да се изхвърлят професионално и екологично. Спазвайте указанията за изхвърляне на производителя на боята и местните нормативни документи, касаещи изхвърлянето на специални отпадъци.

Вредни за околната среда химикали не трябва да проникват в почвата, подпочвените води или в открити водни басейни. Никога не изсипвайте вредни за околната среда химикали в битовата канализация!

#### Лагер

- Преди да приберете системата за фино пръскане я почистете основно и изчакайте всички детайли да изсъхнат добре, преди да ги сглобите.

Ако системата за фино пръскане не се използва, гумената лента заедно с щифта върху базовия модул **(19)** служи като практична възможност за съхранение за въздушния шлаух **(17)** (вж. фиг. ).

Ако системата за фино пръскане не се използва, гумената лента заедно с щифта върху базовия модул **(19)** служи като практична възможност за съхранение за въздушния шлаух **(17)**.

#### Отстраняване на повреди

Проблем	Причина	Помощ
Боята не покрива достатъчно	Количеството на пръсканата боя е малко	Завъртете регулатора <b>(5)</b> посока +
	Разстоянието до пръсканата повърхност е твърде голямо	Скъсете разстоянието до пръсканата повърхност
	Твърде малко боя попада на пръсканата повърхност, пръските са твърде нарядко	Преминете повече пъти по пръсканата повърхност
	Пръсканата течност е твърде гъста	Отново разредете боята и извършете пробно напръскване
След напръскване боята протича	Количеството пръскана боя е твърде голямо	Завъртете регулатора <b>(5)</b> посока -
	Разстоянието до пръсканата повърхност е твърде малко	Увеличете разстоянието
	Боята е разредена повече от нужното	Добавете неразредена боя
	Пръскалки сте повече от нужното на едно и също място	Почистете боята и при следващото пръскане не пръскайте толкова много на едно и също място
Боята се разпръсква на твърде едри капки	Количеството боя е твърде голямо	Завъртете регулатора <b>(5)</b> посока -
	Иглата на дюзата <b>(13)</b> е замърсена	Почистете иглата на дюзата
	Пръсканата течност е твърде гъста	Отново разредете боята и извършете пробно напръскване
	Воздушният филтър <b>(28)</b> е силно замърсен	Смяна на въздушния филтър
Образува се твърде голям облак	Количеството пръскана боя е твърде голямо	Завъртете регулатора <b>(5)</b> посока -

Проблем	Причина	Помощ
	Разстоянието до пръсканата повърхност е твърде голямо	Скъсете разстоянието до пръсканата повърхност
Струята пулсира	В резервоара е останала твърде малко течност	Допълнете резервоара
	Отворът за вентилация (15) на засмукващата тръба (12) е запушен	Почистете засмукващата тръба и отвора за вентилация
	Засмукващата тръба (12) е свободна	Преместете засмукващата тръба до упор към канала за боя (16)
	Капачката на дюзата (9) е разхлабена	Затегнете капачката на дюзата
	Въздушният филтър (28) е силно замърсен	Смяна на въздушния филтър
	Пръсканата течност е твърде гъста	Отново разрежете боята и извършете пробно напръскване
Разпръскваният материал капе от капачката на дюзата	Отлагане на материал за пръскане по капачката на дюзата (9), иглата на дюзата (13) и капачката за въздух (2)	Почистете капачката на дюзата, иглата и капачката за въздух
	Капачката на дюзата (9) е разхлабена	Затегнете капачката на дюзата
От капачката на дюзата не излиза от пръскания материал	Засмукващата тръба (12) е свободна	Преместете засмукващата тръба до упор към канала за боя (16)
	Иглата на дюзата (13) е запушена	Почистете иглата на дюзата
	Засмукващата тръба (12) е запушена	Почистете засмукващата тръба
	Отворът за вентилация (15) на засмукващата тръба (12) е запушен	Почистете засмукващата тръба и отвора за вентилация
	Уплътнение на резервоара (14) липсва или е повредено	Поставете (ново) уплътнение за резервоара в канала
	Пръсканата течност е твърде гъста	Отново разрежете боята и извършете пробно напръскване
	Материалът за пръскане е замърсен (втвърдявания)	Изпразнете докрай и почистете пистолета за пръскане; при повторното сипване на боята използвайте ситото

### Клиентска служба и консултация относно употребата

Сервизът ще отговори на въпросите Ви относно ремонти и поддръжка на закупения от Вас продукт, както и относно резервни части. Покомпонентни чертежи и информация за резервните части ще откриете и на:

[www.bosch-pt.com](http://www.bosch-pt.com)

Екипът по консултация относно употребата на Bosch ще Ви помогне с удоволствие при въпроси за нашите продукти и техните аксесоари.

Моля, при въпроси и при поръчване на резервни части винаги посочвайте 10-цифрения каталожен номер, изписан на табелката на уреда.

#### България

Robert Bosch SRL

Service scule electrice

Strada Horia Măcelariu Nr. 30–34, sector 1

013937 București, România

Тел.: +359(0)700 13 667 (Български)

Факс: +40 212 331 313

Email: [BoschServiceCenterBG@ro.bosch.com](mailto:BoschServiceCenterBG@ro.bosch.com)

[www.bosch-pt.com/bg/bg/](http://www.bosch-pt.com/bg/bg/)

#### Други сервизни адреси ще откриете на:

[www.bosch-pt.com/serviceaddresses](http://www.bosch-pt.com/serviceaddresses)

#### Транспортиране

Препоръчителните литиево-йонни акумулаторни батерии трябва да изпълняват изисквания за транспортиране на опасни товари. Акумулаторните батерии могат да бъдат транспортирани от потребителя на публични места без допълнителни разрешения.

При транспортиране от трети страни (напр. при въздушен транспорт или ползване на куриерски услуги) има специални изисквания към опаковането и обозначаването им. За целта при подготовката на пакетирането се консултирайте с експерт в съответната област.

Изпращайте акумулаторни батерии само ако корпусът им не е повреден. Изолирайте открити контактни клеми с лепящи ленти и опаковайте акумулаторните батерии така, че да не могат да се изместят в опаковката си. Моля, спазвайте също и допълнителни национални предписания.



## Бракуване



Со оглед опазване на природата pistolетът за пръскане, акумулаторната батерия, дополнителните приспособления и опаковките трябва да се предават за оползотворяване на съдържачите се в тях суровини.



Не извърляйте електроинструменти и акумулаторни или обикновени батерии при битовите отпадъци!

## Македонски

### Безбедносни напомени

#### Општи предупредувања за безбедност за електрични алати

##### **ПРЕДУ-ПРЕДУВАЊЕ**

Прочитајте ги сите безбедносни предупредувања, илустрации и спецификации приложени со

овој електричен алат. Непридржувањето до сите упатства приложени подолу може да доведе до струен удар, пожар и/или тешки повреди.

**Зачувајте ги безбедносните предупредувања и упатства за користење и за во иднина.**

Поимот „електричен алат“ во безбедносните предупредувања се однесува на електрични апарати што користат струја (кабелски) или апарати што користат батерии (акумулаторски).

#### Безбедност на работниот простор

- ▶ **Работниот простор одржувајте го чист и добро осветлен.** Преполни или темни простории може да доведат до несреќа.
- ▶ **Не работете со електричните алати во експлозивна околина, како на пример, во присуство на запаливи течности, гасови или прашина.** Електричните алати создаваат искри коишто може да ја запалат прашина или гасовите.
- ▶ **Држете ги децата и присутните подалеку додека работите со електричен алат.** Невниманието може да предизвика да изгубите контрола.

#### Електрична безбедност

- ▶ **Приклучокот на електричниот алат мора да одговара на приклучницата. Никогаш не го менувајте приклучокот. Не користите приклучни адаптери со заземјените електрични алати.** Неизменетите приклучоци и соодветните приклучници го намалуваат ризикот од струен удар.
- ▶ **Избегнувајте телесен контакт со заземјени површини, како на пример, цевки, радијатори,**

**метални ланци и ладилници.** Постои зголемен ризик од струен удар ако вашето тело е заземјено.

- ▶ **Не ги изложувајте електричните алати на дожд или влажни услови.** Ако влезе вода во електричниот алат, ќе се зголеми ризикот од струен удар.
- ▶ **Не постапувајте несоодветно со кабелот. Никогаш не го користете кабелот за носење, влечење или исклучување од струја на електричниот алат. Кабелот чувајте го подалеку од оган, масло, остри ивици или подвижни делови.** Оштетени или заплеткани кабли го зголемуваат ризикот од струен удар.
- ▶ **При работа со електричен алат на отворено, користете продолжен кабел соодветен за надворешна употреба.** Користењето на кабел соодветен за надворешна употреба го намалува ризикот од струен удар.
- ▶ **Ако мора да работите со електричен алат на влажно место, користете заштитен уред за диференцијална струја (RCD).** Користењето на RCD го намалува ризикот од струен удар.

#### Лична безбедност

- ▶ **Бидете внимателни, внимавајте како работите и работете разумно со електричен алат. Не користете електричен алат ако сте уморни или под дејство на дроги, алкохол или лекови.** Еден момент на невнимание додека работите со електричните алати може да доведе до сериозна лична повреда.
- ▶ **Користете лична заштитна опрема. Секогаш носете заштита за очи.** Заштитната опрема, како на пр., маска за прашина, безбедносни чевли коишто не се лизгаат, шлем или заштита за уши, коишто се користат за соодветни услови, ќе доведат до намалување на лични повреди.
- ▶ **Спречете ненамерно активирање. Проверете дали прекинувачот е исклучен пред да го вклучите во струја и/или со сетот на батерии, пред да го земете или носите алатот.** Носење на електричните алати со прстот позициониран на прекинувачот или вклучување во струја на електричните алати чијшто прекинувачот е вклучен, може да предизвика несреќа.
- ▶ **Отстранете каков било клуч за регулирање или француски клуч пред да го вклучите електричниот алат.** Француски клуч или клуч прикачен за ротирачкиот дел на електричниот алат може да доведе до лична повреда.
- ▶ **Не ги пречекорувајте ограничувањата. Постојано одржувајте соодветна положба и рамнотежа.** Ова овозможува подобра контрола на електричниот алат во непредвидливи ситуации.
- ▶ **Облечете се соодветно. Не носете широка облека и накит. Косата и алиштата треба да бидат подалеку од подвижните делови.** Широката облека, накитот или долгата коса може да се закачат за подвижните делови.

- ▶ **Ако се користат поврзани уреди за вадење прашина и собирање предмети, проверете дали се правилно поврзани и користени.** Собирањето прашина може да ги намали опасностите предизвикани од неа.
- ▶ **Не дозволувајте искуството стекнато со честа употреба на алатите да ве направи спокојни и да ги игнорирате безбедносните принципи при нивното користење.** Невнимателно движење може да предизвика сериозна повреда во дел од секунда.

#### Употреба и чување на електричните алати

- ▶ **Не го преоптоварувајте електричниот алат.** Користете соодветен електричен алат за намената. Со соодветниот електричен алат подобро, побезбедно и побрзо ќе ја извршите работата за која е наменет.
- ▶ **Не користете електричен алат ако не можете да го вклучите и исклучите со помош на прекинувачот.** Секој електричен алат којшто не може да се контролира со прекинувачот е опасен и мора да се поправи.
- ▶ **Исклучете го електричниот алат од струја и/или извадете го сетот на батерии, ако се вади, пред да правите некакви прилагодувања, менувате дополнителна опрема или го складирате електричниот алат.** Со овие превентивни безбедносни мерки се намалува ризикот од случајно вклучување на електричниот алат.
- ▶ **Чувајте ги електричните алати подалеку од дофат на деца и не дозволувајте лицата кои не ракувале со електричниот алат или не се запознаени со ова упатство да работат со истиот.** Електричните алати се опасни во рацете на необучени корисници.
- ▶ **Одржување на електрични алати и дополнителна опрема.** Проверете го порамнувањето или прицврстувањето на подвижните делови, спојот на деловите и сите други услови што може негативно да влијаат врз функционирањето на електричниот алат. Ако е оштетен, однесете го електричниот алат на поправка пред да го користите. Многу несреќи се предизвикани заради несоодветно одржување на електричните алати.
- ▶ **Острете и чистете ги алатите за сечење.** Соодветно одржуваните ивици на алатите за сечење помалку се виткаат и полесно се контролираат.
- ▶ **Електричниот алат, дополнителната опрема, деловите и др., користете ги во согласност со ова упатство, внимавајте на работните услови и работата која ја вршите.** Користењето на електричниот алат за други намени може да доведе до опасни ситуации.
- ▶ **Рачките и површините за држење одржувајте ги суви, чисти и неизмастени.** Рачките и површините за држење што се лизгаат не овозможуваат безбедно ракување и контрола на алатот во непредвидливи ситуации.

#### Употреба и чување на батериски алат

- ▶ **Полнете ја батеријата само со полнач наведен од производителот.** Полнач којшто е соодветен за еден тип сет на батерии може да предизвика опасност од пожар ако се користи за друг сет на батерии.
- ▶ **Електричните алати користете ги само со специјално наменети сетови на батерии.** Користењето на други сетови на батерии може да предизвика опасност од повреда или пожар.
- ▶ **Кога не го користите сетот на батерии, чувајте го подалеку од други метални предмети, како на пр., спојувалки, монети, клучеви, шајки, завртки или други помали метални предмети што може да предизвикаат спој од еден до друг извор.** Краток спој на батериските извори може да предизвика изгореници или пожар.
- ▶ **Под непредвидени околности, течноста може да истече од батеријата; избегнувајте контакт. При случаен допир, измијте се со млаз вода.** Ако течноста влезе во очите, побарајте дополнителна медицинска помош. Течноста истечена од батеријата може да предизвика иритација или изгореници.
- ▶ **Не употребувајте сет на батерии или алат што е оштетен или изменет.** Оштетени или изменети батерии може да реагираат непредвидливо и да предизвикаат пожар, експлозија или опасност од повреда.
- ▶ **Не го изложувајте сетот на батерии или алатот на оган или висока температура.** Изложувањето на оган или на температура повисока од 130°C може да предизвика експлозија.
- ▶ **Следете ги сите упатства за полнење и не го полнете сетот на батерии или алатот надвор од температурниот опсег наведен во упатствата.** Неправилното полнење или на температура надвор од наведениот опсег може да ја оштети батеријата и да ја зголеми опасноста од пожар.

#### Сервисирање

- ▶ **Електричниот алат сервисирајте го кај квалификувано лице кое користи само идентични резервни делови.** Со ова се овозможува безбедно одржување на електричниот алат.
- ▶ **Никогаш не поправајте оштетени сетови на батерии.** Поправката на сетови на батерии треба да ја врши само производителот или овластен сервис.

#### Безбедносни напомени за системи за фино прскање

- ▶ **Одржувајте ја Вашата работна површина чиста, добро осветлена и без садови со бои или растворувачи, крпи и други запаливи материјали во близина.** Постои ризик од спонтано согревање. Во секое време имајте функционален противпожарен апарат или уред за гасење пожар.
- ▶ **Обезбедете добра вентилација во областа за прскање и доволно свеж воздух низ просторијата.**

Запаливите растворувачи што испаруваат создаваат експлозивна средина.

- ▶ **Не прскајте и не чистете со материјали, чија точка на палење е под 55°C.** Користете материјали на база на вода, тешко испарливи или слични материјали. Лесно испарливите разредени растворувачи создаваат експлозивна околина.
- ▶ **Не прскајте во близина на извори на палење како статички електрични искри, отворен пламен, пламен за палење, врели предмети, мотори, цигари и искри поради ставање и вадење на струјни кабли или користење на прекинувачи.** Ваквите извори на палење може да доведат до запалување на околината.
- ▶ **Не прскајте материјали за кои не е познато дали претставуваат опасност.** Непознатите материјали може да создадат опасни работни услови.
- ▶ **Не прскајте вода што врие.** Прскајте само топла вода (макс. 55 °C) без хемиски додатоци.
- ▶ **Носете дополнителна опрема за лична заштита, како што се соодветни заштитни ракавици и заштитни маски или маски за дишење кога прскате или користите хемикалии.** Носењето заштитна опрема за соодветни услови ја намалува изложеноста на опасни материи.



- ▶ **Внимавајте на можните опасности од средствата за прскање.** Внимавајте на ознаките на амбалажата или информациите на производителот на средството за прскање, како и барањата за носење на лични заштитни средства. Внимавајте на упатствата на производителот за да го намалите ризикот од пожар како и повредите од отровните и канцерогени средства.
- ▶ **Контактите на акумулаторската батерија и активаторот на прекинувачот на системот за распрскување држете ги подалеку од бои и други течности.** Дефектите може да резултираат со електричен удар.
- ▶ **Не ги оставајте децата без надзор.** Така ќе се осигурате дека децата нема да си играат со системот за фино прскање.
- ▶ **При оштетување и непрописна употреба на батеријата може да излезе пареа.** Батеријата може да се запали или да експлодира. Внесете свеж воздух и доколку има повредени однесете ги на лекар. Пареата може да ги надразни дишните патишта.
- ▶ **Не ја отворајте батеријата.** Постои опасност од краток спој.
- ▶ **Батеријата може да се оштети од острите предмети како на пр. клинци или одертувач или со надворешно влијание.** Може да дојде до внатрешен краток спој и батеријата може да се запали, да пушти чад, да експлодира или да се прегрее.

- ▶ **Користете ја батеријата само во производи од производителот.** Само на тој начин батеријата ќе се заштити од опасно преоптоварување.



**Заштитете ја батеријата од топлина, на пр. од долготрајно изложување на сончеви зраци, оган, нечистотии, вода и влага.** Инаку, постои опасност од експлозија и краток спој.

## Опис на производот и перформансите



**Прочитајте ги сите безбедносни напомени и упатства.** Грешките настанати како резултат од непридржување до безбедносните напомени и упатства може да предизвикаат електричен удар, пожар и/или тешки повреди.

Внимавајте на сликите во предниот дел на упатството за користење.

## Употреба со соодветна намена

Електричниот алат е наменет за прскање на следните материјали за прскање: лакови на база на растворувачи и растворливи во вода (препорачано), лазури, прајмери, безбојни лакови, импрегнации, масла и вода.

Електричниот алат не е наменет за обработка на дисперзивни и латекс бои (сидни бои) како раствори, средства за бајзување, материјали за премачкување што содржат киселина, средства за дезинфекција, пестициди и бои за фасади.

## Илустрација на компоненти

Нумерирањето на сликите со компоненти се однесува на приказот на електричниот алат на графичката страница.

- (1) Пиштол за прскање
- (2) Капаче за воздух
- (3) Преклопна навртка
- (4) Приклучок за цревото (пиштол за прскање)
- (5) Тркалце за подесување на количината на материјалот за прскање
- (6) Прекинувач
- (7) Резервоар за материјалот за прскање
- (8) Резервен сад за материјалот за прскање<sup>a)</sup>
- (9) Капаче со млазница
- (10) О-прстен
- (11) Дихтунг-подлошка
- (12) Цевка за висисување
- (13) Игла на млазница
- (14) Дихтунг за резервоарот
- (15) Отвор за проветрување
- (16) Канал за бојата
- (17) Црево за воздух

- (18) Бајонет-завртка
- (19) Базна единица
- (20) Прекинувач за вклучување/исклучување
- (21) Рачка за носење
- (22) Приказ на состојбата на наполнетост
- (23) Поклопец за филтерот за воздух
- (24) Батерија
- (25) Приклучок за цревето (основна единица)
- (26) Ремен за носење
- (27) Окце за ременот за носење
- (28) Филтер за воздух

a) Илустрираната или опишана опрема не е дел од стандардниот обем на испорака. Целосната опрема може да ја најдете во нашата Програма за опрема.

## Технички податоци

Систем за фино распрскување		EasySpray 18V-100	
Број на дел		<b>3 603 B08 0..</b>	
Номинален напон	V=		18
Капацитет на транспорт	ml/min		100
Потрошување на време за 2 m <sup>2</sup> нанесување на боја	min		2
Волумен на резервоарот за материјал за распрскување	ml		800
Капаче со млазница (9) (сиво)			●
– Апликација на „Дрво“: Прскање на бои на база на растворувачи и растворливи во вода, лазури, пражмери, лакови и масла			
Должина на цревето за воздух	m		1,25
Тежина согласно ЕРТА-Procedure 01:2014	kg	2,1 (1,5 Ah) – 2,5 (6,0 Ah)	
Дозволена околна температура			
– при полнење	°C		0 ... +35
– при работење <sup>A)</sup> и при складирање	°C		–20 ... +50
Препорачани акумулаторски батерии		PBA 18V...W-	
Препорачани полначи <sup>B)</sup>		AL 18...	

A) Ограничена мокност на температури < 10 °C

B) Следните полначи не се компатибилни со PBA батерија:  
AL 1814 CV, AL 1820 CV, AL 1860 CV

Техничките податоци се на испорачаната батерија.

## Информации за бучава/вибрации

Вредностите за емисија на бучава се одредуваат согласно **EN 62841-1**.

Нивото на звучниот притисок на електричниот алат, оценето со A, типично изнесува **79 dB(A)**. Несигурност K=3 dB. Нивото на звучниот притисок при работењето може да ги надмине наведените вредности. **Носете заштита за слухот!**

Вкупните вредности на вибрации  $a_{\text{h}}$  (векторски збир на три насоки) и несигурност K се одредуваат согласно **EN 62841-1**:

$$a_{\text{h}} < 2,5 \text{ m/s}^2, K = 1,5 \text{ m/s}^2$$

Нивото на вибрации наведено во овие упатства и вредноста на емисијата на бучава се измерени според мерни постапки и можат да се користат за споредба меѓу електрични алати. Исто така може да се прилагоди за предвремена процена на нивото на вибрации и емисијата на бучава.

Наведеното ниво на вибрации и вредноста на емисијата на бучава ги претставуваат главните примени на електричниот алат. Доколку електричниот алат се користи за други примени, алатот што се вметнува отстапува од нормите или недоволно се одржува, нивото на вибрации и вредноста на емисијата на бучава можат да отстапуваат. Ова може значително да го зголеми нивото на вибрации и емисијата на бучава во целокупниот период на работење.

За прецизно одредување на нивото на вибрации и емисијата на бучава, треба да се земе предвид периодот во кој уредот е исклучен или работи, а не во моментот кога е во употреба. Ова може значително да го намали нивото на вибрации и емисијата на бучава во целокупниот период на работење.

Утврдете ги дополнителните мерки за безбедност за заштита на корисникот од влијанието од вибрациите, како на пр.: одржување на електричните алати и алатите за вметнување, одржување на топлината на дланките, организирање на текот на работата.

## Батерија

### Полнење на батеријата

► **Користете ги само полначите коишто се наведени во техничките податоци.** Само овие уреди за полнење се погодни за литиум-јонската батерија за Вашиот електричен уред.

**Напомена:** Литиум-јонските батерии се испорачуваат делумно наполнети порани меѓународните прописи за транспорт. За да се загарантира целосната јачина на батеријата, пред првата употреба целосно наполнете ја.

► **По автоматското исклучување на електричниот алат, не притискајте на прекинувачот за вклучување/исклучување.** Батеријата може да се оштети.

### Ставање на батеријата

Вметнете ја наполнетата акумулаторска батерија во прифатот за батерија, додека не се вклопи.

## Вадење на батеријата

За да ја извадите акумулаторската батеријата, притиснете на копчето за отворање и извлечете ја батеријата. **Притоа не употребувајте сила.**

## Приказ за наполнетост на батеријата

Приказот за наполнетост на батеријата при вклучен електричен алат неколку секунди го сигнализира расположливиот батериски капацитет или преоптоварување.

LED светилки	Капацитет
Трајно светло 3 × зелено	67–100 %
Трајно светло 2 × зелено	34–66 %
Трајно светло 1 × зелено	11–33 %
Трепкачко светло 1 × зелено	1–10 %
Трепкачко светло 3 × зелено	0 %

3-те LED-светилки на приказот за наполнетост брзо трепкаат, доколку температурата на акумулаторската батерија е надвор од границите на работна температура и/или реагира заштитата од преоптоварување.

## Напомени за оптимално користење на батериите

Заштитете ја батеријата од влага и вода.

Складирајте ја батеријата во опсег на температура од –20 °C до 50 °C. Не ја оставајте батеријата на пр. во автомобилот во лето.

Повремено чистете ги отворите за проветрување на батеријата со мека, чиста и сува четка.

Скратеното време на работа по полнењето покажува, дека батеријата е потрошена и мора да се замени.

Внимавајте на напомените за отстранување.

## Монтажа

- ▶ **Пред било каква интервенција на електричниот алат (на пр. одржување, замена на алат итн.) како и при негов транспорт и складирање, извадете ја батеријата од него.** При невнимателно притискање на прекинувачот за вклучување/исклучување постои опасност од повреди.
- ▶ **Осигурајте се, дали пиштолот за прскање и основната единица се целосно монтирани со сите елементи за дихтување.** Само на тој начин е загарантирана функцијата и безбедноста на системот за фино прскање.
- ▶ **Проверете дали е монтирано капачето на млазницата испорачано со овој пиштол за прскање.** Само на тој начин е загарантирана функцијата и безбедноста на системот за фино прскање.

## Приклучување на црево за воздух (види слики A1–A2)

Приклучување на основна единица:

- Прицврстете една бајонет-завртка **(18)** на црево за воздух во согласност со ознаките со стрелки во вдлабнатините на приклучокот **(25)** на основната единица.
- Свртете ја бајонет-завртката за четвртина вртење во правец на стрелките на часовникот.

Приклучување на пиштол за прскање:

- Прицврстете ја втората бајонет-завртка **(18)** на црево за воздух во согласност со ознаките со стрелки во вдлабнатините на приклучокот **(4)** на пиштолот за прскање.
- Свртете ја бајонет-завртката за четвртина вртење во правец на стрелките на часовникот.

**Напомена:** Пред полнењето на материјалот за прскање, извадете го црево за воздух **(17)** (четвртина вртење на бајонет-завртката **(18)** во правец спротивен на стрелките на часовникот; извлечете ја бајонет-завртката **(18)** од приклучокот **(4)**).

## Прицврстување на ременот за носење (види слика B)

За да бидете флексибилни и да имате добар пристап со површините кои ги обработувате, може да ја закачите базната единица со ременот за носење **(26)**.

- Во секое окце **(27)** прицврстете по еден крај од ременот.

## Работа

- ▶ **Пред било каква интервенција на електричниот алат (на пр. одржување, замена на алат итн.) како и при негов транспорт и складирање, извадете ја батеријата од него.** При невнимателно притискање на прекинувачот за вклучување/исклучување постои опасност од повреди.

### Подготовка за работа

- ▶ **Прскањето на работ на површински води или на соседни површини во близина на подрачје на вовлекување.**
- ▶ При купување на бои, лакови и средства за прскање внимавајте на нивната подносливост од животната средина.

### Подготвување на површината за прскање

Површината за прскање мора да биде чиста, сува и да не е замастена.

- Огрубете ги мазните површини и потоа отстранете ја правта од брусењето.

При употреба сите непокриени површини може да се извалкаат од маглата од прскање. Затоа темелно припремете ја околината на површината за прскање:

- Внимателно покријте ги подовите, мебелот, вратите, прозорците и рамките на вратите и на прозорците итн. За покривање на подовите се препорачува на пр. платно.
- Фиксирајте го материјалот за покривање. Доколку материјалот за покривање не е доволно фиксиран, може да се помести или оддува од силниот проток на воздух.
- ▶ **Внимателно поставете ги приклучниците и приклучоците.** Непокриените приклучници и приклучоци може да предизвикаат краток спој и да го зголемат ризикот од електричен удар.

#### Подготовка на материјалот за прскање

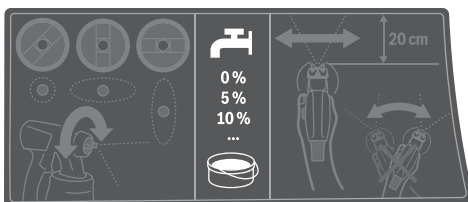

- ▶ **При разредувањето внимавајте на тоа, материјалот за прскање и средството за разредување да одговараат еден на друг.** При користење на погрешно средство за разредување може да настанат грутки, кои ги затнуваат пиштолите за прскање.
- ▶ **При разредувањето на материјалот за прскање внимавајте на тоа, точката на палење на мешавината по разредувањето мора да биде повторно над 55 °C.** На пр., разредувањето на лакови што содржат раствори ја снижува точката на палење.
- ▶ **Почитувајте ги информациите за бои дадени од производителот во врска со прскањето, на пр., во техничките информации или листот со податоци. Бидете сигурни дека нема да прскате со бои за кои производителот тврди дека не се соодветни.**
  - Добро промешајте го материјалот за прскање. Употребата на материјал за прскање на собна температура доведува до подобра слика на прскање.
  - Доколку е потребно, разредете го материјалот за прскање. Доколку пробното прскање не произведе добро прскање, разредете во 5 % чекори додека не се постигне оптимално прскање.

Материјал за прскање	Препорачан разредувач
Средство за заштита на дрво, вода, масла, разредени лазури	0 %
средства за импрегнација, прајмери за заштита од грѓа	0–5 %
Бои што се разредуваат со растворувач или со вода (препорачано), прајмери, лакови за радијатори, густи лазури	најмалку 5 %

#### Табела за разредување

Материјал за прскање [ml]	Средство за разредување [ml] за разредување		
	5 %	10 %	15 %
300	15	30	45
400	20	40	60
500	25	50	75
600	30	60	90

#### Полнење на материјал за прскање (види слики C1–C2)

**Напомена:** Пред полнењето на материјалот за прскање, извадете го цревето за воздух (17) (четвртина вртење на бајонет-завртката (18) во правец спротивен на стрелките на часовникот; извлечете ја бајонет-завртката (18) од приклучокот (4)).

за распрскување на легнати објекти	на <b>напред</b> во правец на капачето со млазницата/капачето за вентилација
за распрскување над глава	на <b>назад</b> во правец на рачката

- При користење на големи количини, преточете го материјалот за прскање во мала кофа за преточување (на пр. 10 л боја за сид во 2,5- или 5,0 л празна кофа).
- Одвртете го резервоарот (7) од пиштолот за прскање.
- Наполнете го материјалот за прскање **максимално до ознаката 800 на садот** во садот (7).
- Свртете ја цевката за всисување (12) така што материјалот за прскање ќе може да се распрска скоро без остаток.
- Направете една проба на површина за тестирање.

Доколку добиете оптимална слика на прскање, може да започнете со прскањето.

или

Ако резултатот од прскање не е задоволителен или ако не излезе боја: (види „Отстранување на пречки“, Страница 244)

#### Ставање во употреба

- ▶ **Пред било каква интервенција на електричниот алат (на пр. одржување, замена на алат итн.) како и при негов транспорт и складирање, извадете ја батеријата од него.** При невнимателно притискање на прекинувачот за вклучување/исклучување постои опасност од повреди.
- ▶ **Внимавајте на тоа, за време на употребата, основната единица да не всисува прав или други нечистотии.**
- ▶ **Внимавајте да не ја испрскате основната единица.**
- ▶ **Прекинете го процесот на прскање, доколку за време на прскањето излегува течност од другите места надвор од предвидената млазница и поправете го пиштолот за прскање.** Постои опасност од електричен удар.
- ▶ **Не се прскајте себе си, други лица или животни.**



### Вклучување (види слика D)

- Вметнете ја батеријата.
- Земете го во рака пиштолот за прскање и насочете го кон површината за прскање.
- Притиснете го прекинувачот за вклучување/исклучување (20) напред.
- Притиснете го прекинувачот (6) на пиштолот за прскање.

**Напомена:** Доколку е вклучена основната единица, од капачето за воздух (2) секогаш струи воздух.

### Исклучување

- Отпуштете го оперативниот прекинувач (6) и притиснете го прекинувачот за вклучување/исклучување (20) назад.
- Извадете ја батеријата.

### Совети при работењето

#### Прскање (види слика E)

**Напомена:** Внимавајте на правецот на ветерот, доколку го користите електричниот алат на отворено.

- Најпрво извршете пробно прскање и наместете ја сликата на млазот и количината на материјал за прскање во зависност од материјалот за прскање. За подесување, видете во следните поглавја.
- Пиштолот за прскање држете го на подеднакво растојание од 15–20 cm вертикално кон објектот за прскање.
- Почнете со прскање надвор од површината за прскање.
- Во зависност од подесената слика на прскање, движете ги пиштолите за прскање рамномерно хоризонтално или вертикално. Подеднаков квалитет на прскање се постигнува, кога насоките на прскање се преклопуваат за 4–5 cm.
- При прскање на легнати објекти или при прскање на плафон, пиштолите за прскање држете ги малку на косо и движете се наназад оддалечувајќи се од површината на прскање.

**Опасност од сонпување! Внимавајте на можните пречки.**

- Избегнувајте прекини внатре во површината за прскање.

Рамномерното водење на пиштолот за прскање дава еднаков квалитет на површината.

Нерамномерното растојание и агол на прскање води кон зголемено создавање магла од боја, а поради тоа и до нерамномерно бојосани површини.

- Завршете со процесот на прскање надвор од површината за прскање.

Не го исцрпувајте сосема резервоарот со материјал за прскање. Доколку цевката за всисување не е потоната во материјалот за прскање, ќе се прекине млазот на прскање и се создава нерамномерна површина.

- По паузи или повторно полнење на резервоарот (7) проверете го капачето за млазница (9) и капачето за воздух (2) и доколку е потребно исчистете ги.
- Доколку се насобере материјал за прскање на капачето за воздух (2) или на капачето со млазница, исчистете ги компонентите со соодветна четка или со навлажнета крпа.

### Местење на сликата на прскање

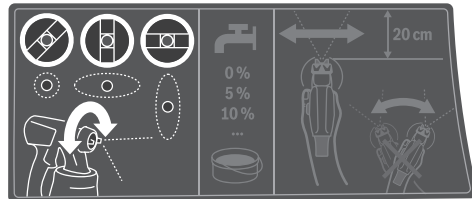

► **Никогаш не го активирајте прекинувачот (6), додека го поставувате капачето за вентилација (2).**



- Свртете го капачето за вентилација (2) во саканата позиција.

Капаче за вентилација	Млаз за прскање	Примена
		Хоризонтален плоснат млаз за вертикална насока на работа
		Вертикален плоснат млаз за хоризонтална насока на работа
		Округол млаз за агли, рабови и тешко достапни места

### Подесување на количината на материјалот за прскање (види слика F) (PAINTVolume)

- Свртете го тркалцето за подесување (5), за да ја подесите саканата количина на материјал за прскање:
  - : минимална количина на материјал за прскање,
  - +: максимална количина на материјал за прскање.
- Започнете со пробно прскање со минимална количина на материјалот за прскање и зголемете го, додека не се постигне посакуваното прскање. Доколку не се постигне задоволително прскање, разредете го материјалот за прскање во 5% чекори Подготовка на материјалот за прскање.

**Напомена:** Интензитетот на нанесување боја во голема мера зависи од брзината на движење.

Количина на материјал за прскање	Поставка	
Премногу прскање на површината за прскање	Количината на материјал за прскање мора да се намали. – Свртете го тркалцето за подесување во <b>(5)</b> правец –.	
Премалку прскање на површината за прскање	Количината на материјал за прскање мора да се зголеми. – Свртете го тркалцето за подесување во <b>(5)</b> правец +.	

### Навлажнување на тапети

За едноставно отстранување на старите тапети, истите можете да ги попрскате со топла вода (макс. 55 °C). За ова користете го сивиот капаче на млазница **(9)**.

### Заштита од преоптоварување во зависност од температурата

Правилната употреба не може да го преоптовари електричниот алат. При големо оптоварување или пречекорување на дозволената температура на батеријата електрониката го исклучува електричниот алат, додека не се врати во оптималните граници на температура.

### Работни паузи и транспорт (види слики G–H)

За едноставен транспорт на системот за фино прскање, на основната единица има рачка за носење **(21)** и појас за носење **(26)**.

За време на работењето, основната единица **(19)** со помош на појасот за носење **(26)** може да ја закачите на рамото.

Во паузите при работата, пиштолот за прскање **(1)** може да го оставите на рамна работна површина. Не смее да истекува материјал за прскање.

- ▶ **Пиштолите наполнети со материјал за прскање секогаш поставувајте ги исправени на рамна површина.** Доколку го легнете пиштолот, од него може да истече материјал за прскање.

## Одржување и сервис

### Одржување и чистење

- ▶ **Пред било каква интервенција на електричниот алат (на пр. одржување, замена на алат итн.) како и при негов транспорт и складирање, извадете ја батеријата од него.** При невнимателно притискање на прекинувачот за вклучување/исклучување постои опасност од повреда.

- ▶ **Одржувајте ги чисти електричниот алат и отворите за проветрување, за да може добро и безбедно да работите.**

- ▶ **По секоја употреба, веднаш темелно исчистете ги поединечните делови на системот за фино прскање, особено компонентите што спроведуваат боја.** Правилното чистење е предуслов за беспрекорна и безбедна работа на пиштолите за прскање. При недостиг или нестручно чистење не важи правото на гаранција.

### Резервен сад (опрема) (види слика J)

Во резервниот сад **(8)** со капак можете херметички да чувате материјал за прскање за понатамошна употреба.

### Чистење по употреба на бои базирани на вода (види слика K)

Секогаш чистете ги пиштолот за прскање и садот за материјал за прскање со млека вода.

Никогаш не чистете ги млазниците и отворите за воздух на пиштолот за прскање со остри предмети.

- Исклучете ја основната единица **(19)** и извадете го цревето за воздух **(17)** од пиштолот за прскање **(1)**.
- Олабавете го садот **(7)** од пиштолот за прскање **(1)**. Држете го садот **(7)** под вертикалната цевка **(12)** и притиснете го контролниот прекинувач **(6)** на пиштолот за прскање, за да може да се врати материјалот за прскање назад во садот.
- Целосно испразнете го садот **(7)**. Материјалот за прскање може да се чува за понатамошна употреба во херметички затворен сад за бои. За тоа на пр. користете го резервниот сад **(8)** со капак или оригиналниот сад за материјал за прскање.
- Исчистете го садот **(7)**.
- Демонтирајте ја вертикалната цевка **(12)** со дихтунг за садот **(14)** и добро исплакнете ја. Повторно прицврстете ја вертикалната цевка **(12)** со дихтунг за садот **(14)** на пиштолот за прскање.
- Наполнете го садот **(7)** со топла вода и повторно прицврстете го на пиштолот за прскање **(1)**.
- Повторно приклучете го цревето за воздух **(17)** на пиштолот за прскање **(1)**.
- Прскајте додека не излезе само чиста вода. Евентуално повторно наполнете го садот со топла вода.
- Извадете го цревето за воздух **(17)** и од основната единица **(19)** и од пиштолот за прскање **(1)**.
- Доколку е потребно, исчистете ја основната единица со влажна крпа, потоа тргнете ги настрана основната единица **(19)** и цревето за воздух **(17)** од непосредното место на чистење.
- Демонтирајте ја навртката за осигурување **(3)**, капачето за воздух **(2)**, дихтунг-подлошката **(11)**, капачето со млазница **(9)** со О-прстен **(10)** и цевката за повлекување **(12)** со дихтунгот на садот **(14)**. Проверете дали О-прстенот **(10)** е на капачето со млазницата.

- Во една кофа со топла вода исчистете ги сите делови што спроведуваат боја со обична четка за миење. И исчистете го и каналот за боја (16) на пиштолот за прскање (1).
- Проверете дали во цевката за всисување (12) со дихтунгот на резервоарот (14) нема материјал за прскање и дали е оштетена.
- И исчистете го отворот за проветрување (15) со соодветна четка за чистење.
- И исчистете го резервоарот (7) и пиштолот за прскање (1) еднадвор со влажна крпа.
- Пред да ги вградите деловите, оставете ги целосно да се исушат.
- Монтирајте го системот за фино распрскување по обратен редослед.  
Дихтунгот на резервоарот (14) притиснете го нагоре во жлебот на цевката за всисување (12). Осигурете се дека дихтунгот на резервоарот е правилно позициониран во жлебот на цевката за всисување, за да се заптијат добро пиштолите за прскање.  
Цевката за всисување (12) ставете ја повторно до крај во каналот за боја (16).
- Протресете го пиштолот за прскање повеќе пати. Притоа внимавајте да не испрскате од средството за разредување. **Постои опасност од експлозија.**
- Олабавете го садот (7) од пиштолот за прскање (1) и целосно испразнете го во соодветно канче што се затвора.
- Демонтирајте ја навртката за осигурување (3), капачето за воздух (2), дихтунг-подлошката (11), капачето со млазница (9) со О-прстен (10) и цевката за повлекување (12) со дихтунгот на садот (14). Проверете дали О-прстенот (10) е на капачето со млазницата.
- Во една кофа со средство за разредување исчистете ги сите делови што спроведуваат боја со вообичаена четка за миење. И исчистете го и каналот за боја (16) на пиштолот за прскање (1).
- Проверете дали во цевката за всисување (12) со дихтунгот на резервоарот (14) нема материјал за прскање и дали е оштетена.  
По потреба, исчистете го дихтунгот на резервоарот (14) уште еднаш со средство за разредување.
- И исчистете го отворот за проветрување (15) со соодветна четка за чистење.
- Пред да ги вградите деловите, оставете ги целосно да се исушат.
- Монтирајте го системот за фино распрскување по обратен редослед.  
Дихтунгот на резервоарот (14) притиснете го нагоре во жлебот на цевката за всисување (12). Осигурете се дека дихтунгот на резервоарот е правилно позициониран во жлебот на цевката за всисување, за да се заптијат добро пиштолите за прскање.  
Цевката за всисување (12) ставете ја повторно до крај во каналот за боја (16).

#### Чистење по употреба на бои базирани на растворувач (види слика К)

Пиштолите за прскање и садот за материјалот за прскање секогаш чистете ги со соодветното средство за разредување за користениот материјал за прскање.

Никогаш не чистете ги млазниците и отворите за воздух на пиштолот за прскање со остри предмети.

При чистење со разредувачи и бои со разредувачи носете соодветни ракавици.

- Исклучете ја основната единица (19) и извадете го цревото за воздух (17) од пиштолот за прскање (1).
- Доколку е потребно, исчистете ја основната единица со крпа натопена со средство за разредување, потоа тргнете ја настрана основната единица (19) и цревото за воздух (17) од непосредното место на чистење.
- Олабавете го садот (7) од пиштолот за прскање (1). Држете го садот (7) под вертикалната цевка (12) и притиснете го контролниот прекинувач (6) на пиштолот за прскање, за да може да се врати материјалот за прскање назад во садот.
- Целосно испразнете го садот (7).  
Материјалот за прскање може да се чува за понатамошна употреба во херметички затворен сад за бои. За тоа на пр. користете го резервниот сад (8) со капак или оригиналниот сад за материјал за прскање.
- И исчистете го садот (7).
- Демонтирајте ја вертикалната цевка (12) со дихтунг за садот (14) и добро исплакнете ја.  
Повторно прицврстете ја вертикалната цевка (12) со дихтунг за садот (14) на пиштолот за прскање.
- Наполнете го садот (7) до половина со растворувач и повторно прицврстете го на пиштолот за прскање (1).

#### Чистење на филтерот за воздух (види слика I)

Филтерот за воздух (28) мора да се исчисти повремено. Доколку филтерот за воздух е многу извалкан, мора да се замени.

- Отворете го поклопецот за филтерот за воздух (23).
- Извадете го филтерот за воздух (28).
- Мала нечистотија:  
Тропнете го филтерот за воздух (28).  
*или*  
Голема нечистотија:  
Исчистете го филтерот за воздух (28) под истечна вода и оставете го добро да се исуши, за да го избегнете создавањето на мувла.  
*или*  
Заменете го филтерот за воздух (28).
- Повторно ставете го филтерот за воздух.
- Повторно затворете го поклопецот на филтерот за воздух (23).

► **Никогаш не го користете системот за фино распрскување без филтер за воздух.** Честичките од

нечистотија може да навлезат во просторот за мотор и да го оштетат.

### Депонирање на материјалот

Нечисто средство разредување, остатоците од материјалот за прскање и ев. остатоците од разредувачот мора да се отстранат на соодветен и еколошки начин. Внимавајте на упатствата на производителот за депонирање и месните прописи за посебно депонирање на отпадот.

Хемикалии штетни за околината не смеат да достигнат на земјата, во подземни води или во површински води. Хемикалиите штетни за околината никогаш не ги фрлајте во канализација!

### Складирање

- Пред да го складираат прстенот за фино распрскување, исчистете го темелно и оставете ги сите делови добро да се исушат пред да ги монтирате.

Ако системот за фино прскање не се користи, се користи гумена лента заедно со клинот на основната единица **(19)** како практична опција за складирање на цревето за воздух **(17)** (види слика).

Ако системот за фино прскање не се користи, се користи гумена лента заедно со клинот на основната единица **(19)** служи како практична опција за складирање на цревето за воздух **(17)**.

### Отстранување на пречки

Проблем	Причина	Помош
Материјалот за прскање не покрива правилно	Премала количина на материјал за прскање	Свртете го тркалцето за подесување <b>(5)</b> во правец +
	Преголемо растојание до површината на прскање	Намалете го растојанието на прскање
	Премалку материјал за прскање на површината за прскање, ретко распрскана по површината за прскање	Прскајте често по површината за прскање
По нанесувањето, материјалот за прскање тече	Материјалот за прскање е премногу густ	Одново разредете го материјалот за прскање и направете пробно прскање
	Нанесена е преголема количина на материјал за прскање	Свртете го тркалцето за подесување <b>(5)</b> во правец –
	Премало растојание до површината на прскање	Зголемете го растојанието на прскање
	Материјалот за прскање е прередок	Додадете оригинален материјал за прскање
Премногу грубо распрскување	Пречесто е прскано на исто место	Извадете ја бојата и следниот пат не прскајте често на исто место
	Преголема количина на материјал за прскање	Свртете го тркалцето за подесување <b>(5)</b> во правец –
	Иглата на млазницата <b>(13)</b> е извалкана	Исчистете ја иглата на млазницата
	Материјалот за прскање е премногу густ	Одново разредете го материјалот за прскање и направете пробно прскање
Прејака магла од боја	Филтерот за воздух <b>(28)</b> е многу извалкан	Менување на филтерот за воздух
	Нанесена е преголема количина на материјал за прскање	Свртете го тркалцето за подесување <b>(5)</b> во правец –
Млазот на прскање пулсира	Преголемо растојание до површината на прскање	Намалете го растојанието на прскање
	Премалку материјал за прскање во резервоарот	Дополнете материјал за прскање
	Отворот за проветрување <b>(15)</b> на цевката за всисување <b>(12)</b> е затнат	Исчистете ги цевката за всисување и отворот за проветрување
	Цевката за всисување <b>(12)</b> е олабавена	Притиснете ја цевката за всисување до крај на каналот за боја <b>(16)</b>
	Капачето со млазницата <b>(9)</b> е олабавено	Прицврстете го капачето на млазницата
Филтерот за воздух <b>(28)</b> е многу извалкан	Менување на филтерот за воздух	

Проблем	Причина	Помош
	Материјалот за прскање е премногу густ	Одново разредете го материјалот за прскање и направете пробно прскање
Материјалот за прскање капе на капачето со млазница	Наслагите од материјал за прскање на капачето со млазница (9), иглата за млазница (13) и капачето за воздух (2)	Исчистете го капачето со млазница, иглата на млазницата и капачето за воздух
	Капачето со млазницата (9) е олабавено	Прицврстете го капачето на млазницата
Од капачето со млазница не излегува материјал за прскање	Цевката за всисување (12) е олабавена	Притиснете ја цевката за всисување до крај на каналот за боја (16)
	Иглата на млазницата (13) е запушена	Исчистете ја иглата на млазницата
	Цевката за всисување (12) е затната	Исчистете ја цевката за всисување
	Отворот за проветрување (15) на цевката за всисување (12) е затнат	Исчистете ги цевката за всисување и отворот за проветрување
	Дихтунгот на резервоарот (14) недостига или е оштетен	Ставете го (новиот) дихтунг на резервоарот над цевката за всисување во жлебот
	Материјалот за прскање е премногу густ	Одново разредете го материјалот за прскање и направете пробно прскање
	Материјалот за прскање е извалкан (грутки боја)	Целосно испразнете го и исчистете го пиштолот; при дополнувањето истурајте го материјалот за прскање низ ситото за полнење

### Сервисна служба и совети при користење

Сервисната служба ќе одговори на Вашите прашања во врска со поправката и одржувањето на Вашиот производ како и резервните делови. Знаци за експлозија и информации за резервните делови исто така ќе најдете на: [www.bosch-pt.com](http://www.bosch-pt.com)

Тимот за советување при користење на Bosch ќе ви помогне доколку имате прашања за нашите производи и опрема.

За сите прашања и нарачки на резервни делови, Ве молиме наведете го 10-цифрениот број од спецификационата плочка на производот.

#### Северна Македонија

Д.Д. Електрис

Сава Ковачевиќ 47Н, број 3

1000 Скопје

Е-пошта: [dimce.dimcev@servis-bosch.mk](mailto:dimce.dimcev@servis-bosch.mk)

Интернет: [www.servis-bosch.mk](http://www.servis-bosch.mk)

Тел./факс: 02/ 246 76 10

Моб.: 070 595 888

Д.П.Т.У "РОЈКА"

Јани Лукровски бб; Т.Ц Автокоманда локал 69

1000 Скопје

Е-пошта: [servisrojka@yahoo.com](mailto:servisrojka@yahoo.com)

Тел: +389 2 3174-303

Моб: +389 70 388-520, -530

**Дополнителни адреси на сервиси може да најдете под:**

[www.bosch-pt.com/serviceaddresses](http://www.bosch-pt.com/serviceaddresses)

### Транспорт

Препорачаните литиум-јонски батерии подлежат на барањата на Законот за опасни материјали. Батериите може да се транспортираат само од страна на корисникот, без потреба од дополнителни квалификации.

При пренос на истите од страна на трети лица (на пр. воздушен транспорт или шпедиција) неопходно е да се внимава на специјалните напомени на амбалажата и ознаките. Во таков случај, при подготовката на пратката мора да се повика експерт за опасни супстанции.

Транспортирајте ги батериите само доколку кукиштето е нештетено. Залепете ги отворените контакти и спакувајте ја батеријата на тој начин што нема да се движи во амбалажата. Ве молиме внимавајте на евентуалните дополнителни национални прописи.

### Отстранување



Пиштолите за прскање, батериите, опремата и амбалажите треба да се отстранат на еколошки прифатлив начин.

Не ги фрлајте електричните апарати и батериите во домашната канта за губре!

## Srpski

### Bezbednosne napomene

#### Opšte sigurnosne napomene za električne alate

**⚠ UPOZORENJE** Pročitajte sva sigurnosna upozorenja, uputstva, ilustracije i specifikacije isporučene uz ovaj električni alat. Propusti u pridržavanju svih dolenađenih uputstava mogu imati za posledicu električni udar, požar i/ili teške povrede.

#### Čuvajte sva upozorenja i uputstva za buduću upotrebu.

Pojam „električni alat“ upotrebljen u upozorenjima odnosi se na električne alate sa pogonom na struju (sa kablom) i na električne alate sa akumulatorskim pogonom (bez kabla).

#### Sigurnost radnog područja

- ▶ **Držite vaše radno područje čisto i dobro osvetljeno.** Nered ili neosvetljena radna područja mogu voditi nesrećama.
- ▶ **Ne radite sa električnim alatom u okolini ugroženoj eksplozijom, u kojoj se nalaze zapaljive tečnosti, gasovi ili prašina.** Električni alati stvaraju varnice koje mogu zapaliti prašinu ili isparenja.
- ▶ **Držite podalje decu i druge osobe za vreme korišćenja električnog alata.** Stvari koje vam odvraćaju pažnju mogu dovesti do gubitka kontrole.

#### Električna sigurnost

- ▶ **Priključni utikač električnog alata mora odgovarati utičnici. Utikač ne sme nikako da se menja. Ne upotrebljavajte adaptere utikača zajedno sa električnim alatima zaštićenim uzemljenjem.** Nemodifikovani utikači i odgovarajuće utičnice smanjuju rizik od električnog udara.
- ▶ **Izbegavajte kontakt telom sa uzemljenim površinama kao što su cevi, radijatori, šporeti i frižideri.** Postoji povećani rizik od električnog udara ako je vaše telo uzemljeno.
- ▶ **Držite električni alat što dalje od kiše ili vlage.** Prodor vode u električni alat povećava rizik od električnog udara.
- ▶ **Kabl ne koristite u druge svrhe. Nikada ne koristite kabl za nošenje električnog alata, ne vucite ga i ne izvlačite ga iz utičnice. Držite kabl dalje od vreline, ulja, oštarih ivica ili pokretnih delova.** Oštećeni ili umršeni kablovi povećavaju rizik od električnog udara.
- ▶ **Ako sa električnim alatom radite na otvorenom, upotrebljavajte samo produžne kablove koji su pogodni za upotrebu na otvorenom.** Upotreba kabla pogodnog za upotrebu na otvorenom smanjuje rizik od električnog udara.
- ▶ **Ako ne možete da izbegnete rad sa električnim alatom u vlažnoj okolini, koristite zaštitni uređaj diferencijalne struje (RCD).** Upotreba zaštitnog uređaja diferencijalne struje smanjuje rizik od električnog udara.

#### Sigurnost osoblja

- ▶ **Budite pažljivi, pazite na to šta radite i postupajte razumno tokom rada sa vašim električnim alatom. Ne koristite električni alat ako ste umorni ili pod uticajem droge, alkohola ili lekova.** Momenat nepažnje kod upotrebe električnog alata može rezultirati ozbiljnim povredama.
  - ▶ **Nosite ličnu zaštitnu opremu. Uvek nosite zaštitne naočare.** Nošenje zaštitne opreme, kao što je maska za prašinu, sigurnosne cipele koje ne klišu, zaštitni šlem ili zaštita za sluh, zavisno od vrste i upotrebe električnog alata, smanjuje rizik od povreda.
  - ▶ **Izbegavajte nenamerno puštanje u rad. Uverite se da je električni alat isključen, pre nego što ga priključite na struju i/ili na akumulator, uzmete ga ili nosite.** Nošenje električnog alata sa prstom na prekidaču ili priključivanje na struju uključenog električnog alata vodi do nesreće.
  - ▶ **Uklonite bilo kakve ključeve za podešavanje ili ključeve za zavrtnjeve, pre nego što uključite električni alat.** Ostavljanje ključa za zavrtnjeve ili ključa prikačenog na rotirajući deo električnog alata može rezultirati ličnom povredom.
  - ▶ **Izbegavajte neprirodno držanje tela. Pobrinite se uvek da stabilno stojite i u svako doba održavajte ravnotežu.** Ovo omogućava bolje upravljanje električnim alatom u neočekivanim situacijama.
  - ▶ **Nosite pogodnu odeću. Ne nosite široku odeću ili nakit. Držite kosu i odeću dalje od pokretnih delova.** Pokretni delovi mogu zahvatiti široku odeću, nakit ili dugu kosu.
  - ▶ **Ako mogu da se montiraju uređaji za usisavanje i skupljanje prašine, uverite se da li su priključeni i upotrebljeni kako treba.** Usisavanje prašine može smanjiti rizike koji su povezani sa prašinom.
  - ▶ **Ne dozvolite da pouzdanje koje ste stekli čestom upotrebom alata utiče na to da postanete neoprezni i da zanemarite sigurnosne principe za upotrebu alata.** Neoprezno delovanje može prouzrokovati teške povrede u deliću sekunde.
- #### Upotreba i briga o električnim alatima
- ▶ **Ne preopterećujte aparat. Upotrebljavajte električni alat koji je pogodan za vaš zadatak.** Odgovarajući električni alat radi bolje i sigurnije tempom za koji je projektovan.
  - ▶ **Ne koristite električni alat čiji je prekidač u kvaru.** Svaki električni alat koji se ne može kontrolisati prekidačem je opasan i mora se popraviti.
  - ▶ **Izvucite utikač iz utičnice i/ili izvadite akumulatorsku bateriju iz električnog alata, ukoliko je to moguće, pre nego što izvršite bilo kakva podešavanja, promenu pribora ili pre nego što uskladištite električni alat.** Takve preventivne sigurnosne mere smanjuju rizik od slučajnog pokretanja električnog alata.
  - ▶ **Čuvajte nekorišćene električne alate izvan dometa dece i ne dozvoljavajte korišćenje alata osobama koje**



ne poznaju isti ili nisu pročitala ova uputstva. U rukama neobučениh korisnika električni alati postaju opasni.

- ▶ **Održavajte električni alat i pribor. Proverite da li pokretni delovi aparata besprekorno funkcionišu i da li su dobro povezani, da li su delovi možda polomljeni ili su tako oštećeni da je ugroženo funkcionisanje električnog alata. Pre upotrebe popravite alat ukoliko je oštećen.** Mnoge nesreće su prouzrokovane lošim održavanjem električnih alata.
- ▶ **Održavajte alate za sečenje oštre i čiste.** Sa adekvatno održanim alatom za sečenje sa oštrim sečivima manja je verovatnoća da će doći do zapinjanja i upravljanje je jednostavnije.
- ▶ **Upotrebljavajte električni alat, pribor, alate koji se umeću itd. prema ovim uputstvima. Obratite pažnju pritom na uslove rada i posao koji morate obaviti.** Upotreba električnog alata za namene drugačije od predviđenih može voditi opasnim situacijama.
- ▶ **Održavajte drške i prihvatne površine suvim, čistim i bez ostataka ulja ili masnoće.** Klizave drške ili prihvatne površine ne omogućavaju bezbedno rukovanje i upravljanje alatom u neočekivanim situacijama.

#### Upotreba i briga o alatu na akumulatorski pogon

- ▶ **Punite samo u aparatima za punjenje, koje je preporučio proizvođač.** Punjač koji je pogodan za jednu vrstu akumulatorske baterije može stvoriti rizik od požara ako se koristi za drugačiju akumulatorsku bateriju.
- ▶ **Upotrebljavajte električni alat samo zajedno sa akumulatorskim baterijama namenjenim za njih.** Upotreba bilo kojih drugih akumulatorskih baterija može stvoriti rizik od povrede ili požara.
- ▶ **Držite nekorišćenu akumulatorsku bateriju dalje od drugih metalnih objekata, poput kancelarijskih spajalica, novčića, ključeva, eksera, zavrtnja ili drugih malih metalnih predmeta, koji mogu prouzrokovati povezivanje jednog terminala sa drugim.** Kratak spoj između baterijskih terminala može prouzrokovati opekotine ili požar.
- ▶ **Kod pogrešne primene iz akumulatorske baterije može biti izbačena tečnost. Izbegavajte kontakt sa njom. Kod slučajnog kontakta isperite sa vodom. Ako tečnost dospe u oči, potražite i dodatnu lekarsku pomoć.** Tečnost iz akumulatora može prouzrokovati iritaciju ili opekotine.
- ▶ **Ne koristite akumulatorsku bateriju ili alat koji je oštećen ili modifikovan.** Oštećene ili modifikovane akumulatorske baterije mogu se ponašati nepredvidivo, što može rezultirati požarom, eksplozijom ili povredom.
- ▶ **Ne izlažite akumulatorsku bateriju ili alat vatri ili visokim temperaturama.** Izlaganje vatri ili temperaturama iznad 130°C može prouzrokovati eksploziju.
- ▶ **Pridržavajte se svih uputstava u vezi sa punjenjem i ne punite akumulatorsku bateriju ili alat izvan temperaturnog opsega naznačenog u uputstvima.**

Nepropropisno punjenje ili punjenje na temperaturama izvan naznačenog opsega može oštetiti akumulatorsku bateriju i povećati rizik od požara.

#### Servisiranje

- ▶ **Neka vam vaš električni alat popravljaju samo kvalifikovano osoblje, koristeći samo originalne rezervne delove.** Ovo će osigurati očuvanje bezbednosti električnog alata.
- ▶ **Nikada ne servisirajte oštećene akumulatorske baterije.** Servisiranje akumulatorskih baterija treba da vrše isključivo proizvođači ili ovlašćeni serviseri.

#### Sigurnosne napomene za sisteme finog prskanja

- ▶ **Održavajte radno područje čistim, osvetlite ga i uklonite posude sa bojom ili rastvaračima, krpe i druge zapaljive materijale.** Postoji opasnost od samozapaljenja. Ispravni aparati za gašenje požara ili uređaji za gašenje moraju da budu dostupni u svakom trenutku.
- ▶ **U području prskanja osigurajte dobru ventilaciju, a u celom prostoru dovoljno svežeg vazduha.** Isparenja zapaljivih rastvarača stvaraju eksplozivno okruženje.
- ▶ **Nemojte da prskate i čistite materijalima, čija se temperatura paljenja nalazi ispod 55 °C.** Upotrebljavajte materijale na bazi vode, teško isparivih ugljovodoničnih supstanci ili sličnih materijala. Lako isparivi rastvarači stvaraju eksplozivnu okolinu.
- ▶ **Ne prskajte u blizini zapaljivih izvora kao što su statično električno varničenje, otvoren plamen, gasni upaljač, vrući objekti, motori, cigarete i varničenje nastalo uključivanjem i isključivanjem strujnih kablova ili upotrebom prekidača.** Takvi izvori varničenja mogu dovesti do zapaljenja okoline.
- ▶ **Ne prskajte materijale za koje se ne zna da li su opasni.** Nepoznati materijali mogu stvoriti opasne radne uslove.
- ▶ **Za prskanje nemojte da koristite ključalu vodu. Za prskanje koristite samo toplu vodu (maks. 55 °C) bez hemijskih dodataka.**
- ▶ **Kada vršite prskanje ili rukujete hemikalijama nosite dodatnu ličnu zaštitnu opremu, kao što su odgovarajuće zaštitne rukavice i zaštitna maska ili maska za zaštitu disajnih puteva.** Nošenje zaštitne opreme koja odgovara uslovima redukuje izlaganje opasnim supstancama.



- ▶ **Vodite računa o mogućim opasnostima materijala kojim se prska. Obratite pažnju na oznake na posudi ili informacije proizvođača materijala kojim se prska, uključujući i zahteve za korišćenje zaštitne opreme.** Treba obratiti pažnju na uputstva proizvođača, kako bi se

umanjio rizik od požara kao i ozleda usled otrovnih i kancerogenih sredstava.

- ▶ **Na kontaktima akumulatora i prekidaču sistema za raspršivanje ne sme da se nalazi boja i druge tečnosti.** Nemar u pridržavanju može za posledicu da ima električni udar.
- ▶ **Nadzirite decu.** Time se obezbeđuje, da se deca ne igraju sa sistemom za fino raspršivanje.
- ▶ **Kod oštećenja i nestručne upotrebe akumulatora može doći do isparavanja. Akumulator može da izgori ili da eksplodira.** Uzmite svež vazduh i potražite lekara ako dođe do tegoba. Para može nadražiti disajne puteve.
- ▶ **Ne otvarajte bateriju.** Postoji opasnost od kratkog spoja.
- ▶ **Baterija može da se ošteti oštrim predmetima, kao npr. ekserima ili odvijačima zavrtneva ili usled dejstva neke spoljne sile.** Može da dođe do internog kratkog spoja i akumulatorska baterija može da izgori, dimi, eksplodira ili da se pregreje.
- ▶ **Koristite akumulator samo sa proizvodima ovog proizvođača.** Samo tako se akumulator štiti od opasnog preopterećenja.



**Zaštitite akumulator od izvora toplote, npr. i od trajnog sunčevog zračenja, vatre, prljavštine, vode i vlage.** Postoji opasnost od eksplozije i kratkog spoja.

## Opis proizvoda i primene



**Pročitajte sve bezbednosne napomene i uputstva.** Propusti u poštovanju bezbednosnih napomena i uputstava mogu da prouzrokuju električni udar, požar i/ili teške povrede.

Vodite računa o slikama u prednjem delu uputstva za rad.

### Predviđena upotreba

Električni alat je predviđen za raspršivanje sledećeg materijala za prskanje: lakova koji mogu da se razređuju razređivačima i vodom (preporučuje se), lazura, sredstava za grundiranje, bezbojnih lakova, sredstava za impregnaciju, ulja i vode.

Električni alat nije adekvatan za prerađivanje disperzionih i lateks boja (boje za zidove) kao što su baze, sredstava za nagrizanje, supstanci za zaštitni sloj koje sadrže kiseline, dezinfekcionih sredstava, sredstava za zaštitu biljaka i fasadnih boja.

### Prikazane komponente

Označavanje brojevima komponenti sa slika odnosi se na prikaz električnog alata na grafičkoj strani.

- (1) **Pištolj za raspršivanje**
- (2) Kapica za vazduh
- (3) Preklopna navrtka
- (4) Priključak creva (pištolj za raspršivanje)
- (5) Toččić za podešavanje količine sredstva za prskanje

- (6) Prekidač
- (7) Rezervoar sredstva za prskanje
- (8) Rezervni rezervoar sredstva za prskanje<sup>a)</sup>
- (9) Poklopac mlaznice
- (10) O-prsten
- (11) Zaptivna podloška
- (12) Uzlazna cev
- (13) Iгла mlaznice
- (14) Zaptivka rezervoara
- (15) Otvor za odzračivanje
- (16) Kanal za boju
- (17) **Crevo za vazduh**
- (18) Bajonetni zatvarač
- (19) **Bazna jedinica**
- (20) Prekidač za uključivanje/isključivanje
- (21) Ručka za nošenje
- (22) Pokazivač nivoa punjenja
- (23) Poklopac filtera za vazduh
- (24) Akumulator
- (25) Priključak creva (bazna jedinice)
- (26) Pojas za nošenje
- (27) Ušica pojasa za nošenje
- (28) Filter za vazduh

a) **Prikazani ili opisani pribor ne spada u standardno pakovanje. Kompletni pribor možete da nadete u našem programu pribora.**

## Tehnički podaci

Sistem za fino prskanje	EasySpray 18V-100	
Broj artikla	3 603 B08 0..	
Nominalni napon	V=	18
Kapacitet transporta	ml/min	100
Potrebno vreme za nanošenje 2 m <sup>2</sup> boje	min	2
Zapremina sredstva za materijal za prskanje	ml	800
Kapica za mlaznicu (9) (siva)		●
– <b>Primena na „drvetu“:</b> Raspršivanje boja laka, lazura, sredstava za grundiranje, bezbojnih lakova i ulja koja sadrže rastvarače i koja se razređuju vodom		
Dužina creva za vazduh	m	1,25
Težina u skladu sa EPTA-Procedure 01:2014	kg	2,1 (1,5 Ah) – 2,5 (6,0 Ah)
Dozvoljena temperatura okruženja		

Sistem za fino prskanje	EasySpray 18V-100	
- Prilikom punjenja	°C	0 ... +35
- Tokom rada <sup>A)</sup> i pri skladištenju	°C	-20 ... +50
Preporučeni akumulatori	PBA 18V...W-	
Preporučeni punjači <sup>B)</sup>	AL 18...	

A) Ograničena snaga na temperaturama < 10 °C

B) Sledeći punjači nisu kompatibilni sa akumulatorom PBA:  
AL 1814 CV, AL 1820 CV, AL 1860 CV

Tehnički podaci dobijeni sa akumulatorom iz obima isporuke.

## Informacije o buci/vibracijama

Vrednosti emisije buke utvrđene u skladu sa **EN 62841-1**.

Pod A klasifikovan nivo zvučnog pritiska električnog alata tipično iznosi **79 dB(A)**. Nesigurnost K=3 dB. Nivo buke može prilikom rada da prekorači navedene vrednosti. **Nosite zaštitu za sluh!**

Ukupne vrednosti vibracije  $a_h$  (vektorski zbir tri pravca) i nesigurnost K utvrđeni prema **EN 62841-1**:

$a_h < 2,5 \text{ m/s}^2$ ,  $K = 1,5 \text{ m/s}^2$

Nivo vibracija i vrednosti emisije buke, koji su navedeni u ovim uputstvima, su izmereni prema standardizovanom mernom postupku i mogu se koristiti za međusobno poređenje električnih alata. Pogodni su i za privremenu procenu emisije vibracije i buke.

Navedeni nivo vibracija i vrednost emisije buke predstavljaju realnu upotrebu električnog alata. Međutim, ako se električni alat upotrebljava za druge namene, sa drugim umetnim alatima ili ako se nedovoljno održava, može doći do odstupanja nivoa vibracija i vrednosti emisije buke. Ovo može u značajnoj meri povećati emisiju vibracija i buke tokom celokupnog perioda korišćenja.

Za tačnu procenu emisije vibracija i buke trebalo bi uzeti u obzir i vreme u kojem je uređaj isključen ili u situaciji da radi, ali nije zaista u upotrebi. Ovo može značajno redukovati emisije vibracija i buke tokom celokupnog perioda korišćenja.

Utvrđite dodatne sigurnosne mere radi zaštite korisnika od delovanja vibracija kao na primer: održavanje električnog alata i umetnog alata, održavanje toplih ruku, organizacija radnih postupaka.

## Akumulator

### Punjenje akumulatora

- **Koristite samo punjače koji su navedeni u tehničkim podacima.** Samo ovi punjači su usaglašeni sa litijum-jonskom akumulatorskom baterijom koja se koristi u Vašem električnom alatu.

**Napomena:** Litijum-jonski akumulatori se zbog međunarodnih transportnih propisa isporučuju delimično napunjeni. Da biste osigurali punu snagu akumulatora, prve upotrebe ga potpuno napunite.

- **Nakon automatskog isključivanja električnog alata više ne pritiskajte prekidač za uključivanje/isključivanje.** Akumulator se može oštetiti.

### Ubacivanje akumulatora

Ubacite napunjeni akumulator u prihvat akumulatora tako da nalegne na mesto.

### Vađenje akumulatora

Za vađenje akumulatora pritisnite taster za deblokadu akumulatora i izvucite akumulator. **Ne koristite pritom silu.**

### Prikaz statusa napunjenosti akumulatora

Prikaz statusa napunjenosti akumulatora pri uključenom električnom alatu nekoliko sekundi pokazuje raspoloživi kapacitet akumulatora ili preopterećenje.

LED	Kapacitet
Trajno svetlo 3 × zeleno	67–100%
Trajno svetlo 2 × zeleno	34–66%
Trajno svetlo 1 × zeleno	11–33%
Trepćuće svetlo 1 × zeleno	1–10%
Trepćuće svetlo 3 × zeleno	0%

3 LED lampice prikaza statusa napunjenosti trepere brzo kada je temperatura akumulatora izvan opsega radne temperature i/ili se aktivirala zaštita od preopterećenja.

### Uputstva za optimalno ophodjenje sa akumulatorom

Zaštitite akumulator od vlade i vode.

Lagerujte akumulator samo u području temperature od -20 °C do 50 °C. Ne ostavljajte akumulator leti npr. u autu.

Čistite povremeno proreze za ventilaciju akumulatora sa mekom, čistom i suvom četkicom.

Bitno skraćeno vreme rada posle punjenja pokazuje da je akumulator istrošen i da se mora zameniti.

Obratite pažnju na uputstva za uklanjanje otpada.

## Montaža

- **Izvadite bateriju pre svih radova na električnom alatu (na primer održavanja, promene pribora itd.) kao i kod njegovog transporta i čuvanja.** Kod slučajnog aktiviranja prekidača za uključivanje/isključivanje postoji opasnost od povrede.
- **Uverite se da su pištolj za raspršivanje i bazična jedinica montirani u potpunosti i sa svim zaptivnim elementima.** Samo na taj način je zagarantovana funkcija i sigurnost sistema za fino raspršivanje.
- **Uverite se da je montirana kapica za mlaznicu koja se isporučuje uz ovaj pištolj za raspršivanje.** Samo na taj način je zagarantovana funkcija i sigurnost sistema za fino raspršivanje.

## Priključivanje creva za vazduh (videti slike A1–A2)

Priključak bazne jedinice:

- Fiksno utaknite bajonetni zatvarač **(18)** creva za vazduh u skladu sa markerima sa strelicama u otvore priključka **(25)** bazične jedinice.
- Bajonetni zatvarač obrnite za četvrtinu obrta u pravcu obrtanja kazaljke na satu.

Priključak na pištolj za prskanje:

- Fiksno utaknite drugi bajonetni zatvarač **(18)** creva za vazduh u skladu sa markerima sa strelicama u otvore priključka **(4)** pištolja za raspršivanje.
- Bajonetni zatvarač obrnite za četvrtinu obrta u pravcu obrtanja kazaljke na satu.

**Napomena:** Pre punjenja materijala za raspršivanje uklonite crevo za vazduh **(17)** (četvrtina obrta bajonet zatvarača **(18)** suprotno od obrtanja kazaljke na satu; bajonet zatvarač **(18)** izvucite iz priključka **(4)**).

## Pričvršćivanje pojasa za nošenje (videti sliku B)

Kako biste mogli pristupiti svim površinama za obradu i kako biste bili fleksibilni, baznu jedinicu možete okačiti pomoću pojasa za nošenje **(26)**.

- U svaku ušicu **(27)** okačite jedan kraj pojasa.

## Rad

- ▶ **Izvadite bateriju pre svih radova na električnom alatu (na primer održavanja, promene pribora itd.) kao i kod njegovog transporta i čuvanja.** Kod slučajnog aktiviranja prekidača za uključivanje/isključivanje postoji opasnost od povrede.

### Priprema za rad

- ▶ **Ne dozvoljavajte se radovi prskanja na rubu površinskih voda ili na susjednim površinama u blizini područja uvlačenja.**
- ▶ Kod kupovine boja, lakova i sredstava za prskanje obratite pažnju na njihovu ekološku pogodnost.

### Priprema flaše za prskanje

Površina prskanja mora biti čista, suva i bez masnoća.

- Glatke površine ohrapavite i nakon toga odstranite prašinu od brušenja.

Prilikom upotrebe sve nepokrivene površine mogu da se isprljaju usled magle od prskanja. Pripremite stoga okolinu površine koja se prska:

- Temeljno prekrijte podove, predmete u prostoriji, vrata, prozore, okvire vrata i prozora, itd. Za prekrivanje podova preporučujemo npr. slikarsko runo.
- Fiksirajte zaštitni materijal. Zaštitni materijal koji nije dovoljno fiksiran može da se otpusti ili odleti usled snažne vazdušne struje.
- ▶ **Temeljno oblepite utičnice i prekidače.** Neprekrivene utičnice i prekidači mogu izazvati kratak spoj i povećati rizik od električnog udara.

## Priprema materijala za raspršivanje

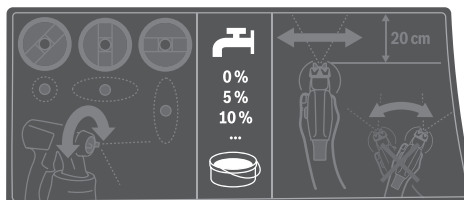

- ▶ **Prilikom razređivanja vodite računa o tome da sredstvo za prskanje i razređivač odgovaraju jedan drugom.** Kod primene pogrešnog sredstva za razređivanje mogu nastati grumenčići koji mogu zapušiti pištolj za prskanje.
- ▶ **Prilikom razređivanja supstanci za raspršivanje pazite na to da temperatura paljenja smeše posle razređivanja ponovo bude iznad 55 °C.** Razređivanje npr. lakova koji sadrže rastvarače snižava temperaturu paljenja.
- ▶ **Vodite računa o informacijama proizvođača boje o karakteristikama raspršivanja, npr. u tehničkom pregledu ili dokumentu sa tehničkim podacima. Vodite računa da ne raspršujete boje koje prema informacijama proizvođača nisu predviđene za to.**

- Dobro promešajte sredstvo za prskanje. Upotreba sredstva za prskanje na sobnoj temperaturi stvara bolju sliku prskanja.
- Po potrebi razredite sredstvo za prskanje. Ukoliko prilikom probnog raspršivanja ne postignete dobru sliku prskanja, izvršite razređivanje u koracima od 5 % tako da postignete optimalnu sliku prskanja.

Sredstvo za prskanje	Preporučeno razređivanje
Zaštitna sredstva za drvo, voda, ulja, tečne lazure	0 %
Sredstva za impregnaciju, sredstva za grundiranje radi zaštite od korozije	0–5 %
Lakovi, sredstva za grundiranje, lakovi za grejna tela, debeloslojne lazure koji mogu da se razređuju razređivačima i vodom (preporučeno)	najmanje 5 %

### Tabela za razređivanje

Sredstvo za prskanje [ml]	Razređivač [ml] za razređivanje		
	5 %	10 %	15 %
300	15	30	45
400	20	40	60
500	25	50	75
600	30	60	90

### Punjenje materijala za raspršivanje (videti slike C1–C2)

**Napomena:** Pre punjenja materijala za raspršivanje uklonite crevo za vazduh **(17)** (četvrtina obrta bajonet zatvarača

**(18)** suprotno od obrtanja kazaljke na satu; bajonet zatvarač **(18)** izvucite iz priključka **(4)**).

za radove prskanja na položnim objektima **unapred** u smeru kapice za mlaznicu/kapice za vazduh

za radove prskanja iznad glave **unazad** u smeru ručke

– U slučaju primene velikih pakovanja, sredstvo za prskanje prespite u manju kantu za presipanje (npr. 10 l boje za zid u prazne kante od 2,5 ili 5,0 l).

– Odvrnite rezervoar **(7)** sa pištolja za raspršivanje.

– Sredstvo za prskanje napunite **maksimalno do markera 800** u rezervoar **(7)**.

– Uzlaznu cev **(12)** okrenite tako da se sredstvo za prskanje može raspršivati bez ostataka:

– Izvršite probno nanošenje na test površini.

Kada dobijete optimalnu sliku raspršivanja, možete započeti sa raspršivanjem.

ili

Ako rezultat raspršivanja nije zadovoljavajući ili ne izlazi boja: (videti „Otklanjanje smetnji“, Strana 254)

## Puštanje u rad

► **Izvadite bateriju pre svih radova na električnom alatu (na primer održavanja, promene pribora itd.) kao i kod njegovog transporta i čuvanja.** Kod slučajnog aktiviranja prekidača za uključivanje/isključivanje postoji opasnost od povrede.

► **Pazite da bazna jedinica tokom rada ne usiše prašinu ili ostale nečistoće.**

► **Pazite da ne prskate po baznoj jedinici.**

► **Prekinite proces raspršivanja, ako tokom raspršivanja na drugim mestima, a ne na za to predviđenoj mlaznici, ističe tečnost, a pištolj za raspršivanje ponovo vratite u status u skladu sa odredbama.** Postoji opasnost od električnog udara.

► **Ne prskajte sebe samog, druge osobe ili životinje.**

## Uključivanje (videti sliku D)

– Umetnite akumulator.

– Uzmite pištolj za raspršivanje u ruku i usmerite ga na površinu za prskanje.

– Prekidač za uključivanje/isključivanje **(20)** gurnite prema napred.

– Pritisnite prekidač za rukovanje **(6)** na pištolju za raspršivanje.

**Napomena:** Kada je uključena bazna jedinica, na kapici za vazduh **(2)** uvek izlazi vazduh.

## Isključivanje

– Otpustite komandni prekidač **(6)** i prekidač za uključivanje/isključivanje **(20)** gurnite prema nazad.

– Izvadite akumulator.

## Uputstva za rad

### Prskanje (videti sliku E)

**Napomena:** Obratite pažnju na smer vetra kada koristite električni alat na otvorenom.

– Načinite najpre probno prskanje i podesite sliku prskanja i količinu sredstva za prskanje prema sredstvu za prskanje. Podešavanja pogledajte u sledećim odeljcima.

– Pištolj za raspršivanje obavezno držite na ravnomernom razmaku od 15–20 cm vertikalno u odnosu na objekat za prskanje.

– Sa prskanjem počnite izvan površine koja se prska.

– Ravnomerno pomerajte pištolj za raspršivanje u skladu sa podešavanjem slike za prskanje, horizontalno ili vertikalno.

Ujednačen kvalitet površine se postiže kada se trake preklapaju za 4–5 cm.

– Prilikom radova na raspršivanju na objektima koji leže ili prilikom radova iznad visine glave pištolj za raspršivanje držite malo ukoso i pomerajte ga u nazad od površine po kojoj vršite raspršivanje.

**Opasnost od spoticanja! Pazite na moguće prepreke.**

– Izbegavajte prekide prskanja unutar prskane površine.

Jednolično vođenje pištolja za raspršivanje daje ujednačen kvalitet prskane površine.

Neravnomerna razdaljina i ugao prskanja vodiče do jakog stvaranja magle boje, a zbog toga i do neravnomerne površine.

– Postupak prskanja završite izvan površine prskanja.

Rezervoar za sredstvo za prskanje nemojte nikada da ispraznite do kraja. Ako uzlazna cev više ne uranja u sredstvo za prskanje, prekida se mlaz raspršivanja i nastaje neravnomerna površina.

– Nakon pauza ili novog punjenja rezervoara **(7)** proverite kapicu za mlaznicu **(9)** i kapicu za vazduh **(2)** i očistite ih ako je potrebno.

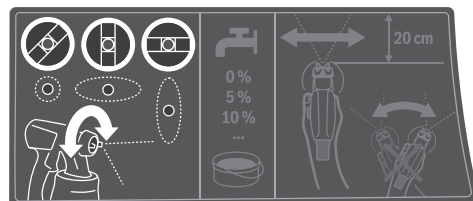

– Ako se sredstvo za prskanje nataloži na kapici za vazduh **(2)** ili kapici za mlaznicu, komponente očistite pomoću odgovarajuće četke ili vlažne krpe.

## Nameštanje slike prskanja



► **Nikada nemojte pritiskati prekidač za rukovanje (6) dok pomerate kapicu za vazduh (2).**

– Okrenite kapicu za vazduh **(2)** u željeni položaj.



Vazдушna kapa	Blaz za prskanje	Primena
		Horizontalni pljosnati mlaz za vertikalni smer rada
		Vertikalni pljosnati mlaz za horizontalni smer rada
		Okrugli mlaz za uglove, ivice i teško dostupna mesta

#### Podešavanje količine sredstva za prskanje (videti sliku F)

(PAINTVolume)

- Okrenite toččić za podešavanje (5), radi podešavanja željene količine materijala za prskanje:
  - : minimalna količina materijala za prskanje,
  - + : maksimalna količina materijala za prskanje.
- Počnite sa probnim raspršivanjem sa minimalnom količinom sredstva za prskanje i povećavajte količinu sredstva za prskanje dok ne postignete željenu sliku prskanja. Ukoliko ne postignete zadovoljavajuću sliku prskanja, razredite sredstvo za prskanje u koracima od 5 % Priprema materijala za raspršivanje.

**Napomena:** Intenzitet nanosa boje veoma zavisi od brzine pokreta.

Količina sredstva za prskanje	Podešavanje
Previše sredstva za prskanje na površini prskanja	Količina sredstva za prskanje se mora smanjiti. <ul style="list-style-type: none"> <li>– Okrenite toččić za podešavanje (5) smer –.</li> </ul> 
Premalo sredstva za prskanje na površini prskanja	Količina sredstva za prskanje se mora povećati. <ul style="list-style-type: none"> <li>– Okrenite toččić za podešavanje (5) smer +.</li> </ul> 

#### Vlaženje tapeta

Kako biste olakšali skidanje starih tapeta možete ih poprskati toplom vodom (maks. 55 °C). Da biste to uradili, koristite sivu kavicu mlaznice (9).

#### Zaštita od preopterećenja zavisna od temperature

Prilikom upotrebe u skladu sa odredbama električni alat ne može da se preopteretiti. U slučaju prejakog opterećenja ili

prekoračenja dozvoljene temperature akumulatorske baterije elektronika isključuje električni alat dok ponovo ne bude u optimalnom opsegu radne temperature.

#### Pauze u radu i transport (videti slike G–H)

Za jednostavan transport sistema za fino raspršivanje na bazičnoj jedinici je smeštena drška za nošenje (21) i pojas za nošenje (26).

Tokom rada bazičnu jedinicu (19) pomoću pojasa za nošenje (26) možete da zakačite poprečno na rame.

U pauzama tokom rada pištolj za raspršivanje (1) možete da odložite na ravnu radnu površinu. Materijal za raspršivanje ne može da isteče.

- ▶ **Pištolj za raspršivanje napunjen materijalom za raspršivanje postavite uvek uspravno na neku ravnu površinu.** Iz pištolja za raspršivanje koji leži može da istekne materijal za raspršivanje.

## Održavanje i servis

### Održavanje i čišćenje

- ▶ **Izvadite bateriju pre svih radova na električnom alatu (na primer održavanja, promene pribora itd.) kao i kod njegovog transporta i čuvanja.** Kod slučajnog aktiviranja prekidača za uključivanje/isključivanje postoji opasnost od povrede.
- ▶ **Držite električni alat i proreze za ventilaciju čiste, da bi dobro i sigurno radili.**
- ▶ **Posle svake upotrebe odmah temeljno očistite pojedinačne delove sistema za fino raspršivanje, naročito sve komponente kroz koje protiče boja.** Stručno čišćenje je preduslov za adekvatan i siguran režim rada pištolja za raspršivanje. U slučaju pogrešnog ili nestručnog čišćenja ne uvažavaju se zahtevi za garancijom.

### Rezervni rezervoar (pribor) (videti sliku J)

U rezervnom rezervoaru (8) sa poklopcem možete hermetički da čuvate sredstvo za prskanje za naredne primene.

### Čišćenje nakon upotrebe boja na bazi vode (videti sliku K)

Pištolj za raspršivanje i rezervoar za sredstvo za prskanje uvek čistite toplom vodom.

Otvore na mlaznicama i otvore za vazduh pištolja za raspršivanje nemojte nikada da čistite predmetima sa uskim vrhom.

- Isključite baznu jedinicu (19) i skinite crevo za vazduh (17) sa pištolja za raspršivanje (1).
- Skinite rezervoar (7) sa pištolja za raspršivanje (1). Držite rezervoar (7) ispod uzlazne cevi (12) i pritisnite prekidač za upravljanje (6) na pištolju za raspršivanje, da bi sredstvo za prskanje moglo da se vrati u rezervoar.
- Potpuno ispraznite rezervoar (7). Sredstvo za prskanje možete da čuvate za sledeće primene u hermetički zatvorenom rezervoaru za boju. U tu



- svrhu koristite npr. rezervni rezervoar (8) sa poklopcem ili originalni rezervoar za sredstvo za prskanje.
- Očistite rezervoar (7).
  - Demontirajte uzlaznu cev (12) sa zaptivkom rezervoara (14) i dobro je isperite. Uzlaznu cev (12) sa zaptivkom rezervoara (14) ponovo pričvrstite na pištolj za raspršivanje.
  - Rezervoar (7) napunite toplom vodom i ponovo ga pričvrstite na pištolj za raspršivanje (1).
  - Ponovo priključite crevo za vazduh (17) na pištolj za raspršivanje (1).
  - Prskajte sve dok ne počne da izlazi samo čista voda. Eventualno ponovo sipajte toplu vodu u rezervoar.
  - Crevo za vazduh (17) uklonite sa bazne jedinice (19) i pištolja za raspršivanje (1).
  - Po potrebi bazičnu jedinicu očistite navlaženom krpom, pa zatim uklonite bazičnu jedinicu (19) i crevo za vazduh (17) iz neposredne okoline čišćenja.
  - Demontirajte preklopnu navrtku (3), kapicu za vazduh (2), zaptivnu podlošku (11), kapicu za mlaznicu (9) sa O-prstenom (10) i uzlaznu cev (12) sa zaptivkom rezervoara (14). Pri tome se uverite da O-prsten (10) ostaje na kapici za mlaznicu.
  - U kanti sa toplom vodom očistite sve delove koji provode boju pomoću uobičajene četke za pranje. Takođe očistite kanal za boju (16) pištolja za raspršivanje (1).
  - Uverite se da se u uzlaznoj cevi (12) sa zaptivkom rezervoara (14) ne nalazi sredstvo za prskanje i da cev nije oštećena.
  - Očistite otvor za odzračivanje (15) pomoću odgovarajuće četke za čišćenje.
  - Očistite natopljenom krpom rezervoar (7) i pištolj za raspršivanje (1) spolja.
  - Pre sastavljanja sve delove dobro osušite.
  - Ponovo montirajte sistem za fino raspršivanje obrnutim redosledom. Pomerite zaptivku rezervoara (14) nazad u žleb uzlazne cevi (12). Proverite da li je zaptivka rezervoara postavljena tačno u žleb uzlazne cevi, za propisnu zaptivenost pištolja za raspršivanje. Uverite se da ste uzlaznu cev (12) gurnuli do graničnika na kanalu za boju (16).
- Čišćenje nakon upotrebe boja na bazi rastvarača (videti sliku K)**
- Pištolj za raspršivanje i rezervoar za sredstvo za prskanje čistite uvek razređivačem koji odgovara za upotrebljeno sredstvo za prskanje.
- Otvore na mlaznicama i otvore za vazduh pištolja za raspršivanje nemojte nikada da čistite predmetima sa uskim vrhom.
- Kada za čišćenje koristite rastvarače i radite sa bojama na bazi rastvarača, nosite adekvatne rukavice.
- Isključite baznu jedinicu (19) i skinite crevo za vazduh (17) sa pištolja za raspršivanje (1).
  - Po potrebi bazičnu jedinicu očistite krpom navlaženom razređivačem, pa zatim uklonite bazičnu jedinicu (19) i crevo za vazduh (17) iz neposredne okoline čišćenja.
  - Skinite rezervoar (7) sa pištolja za raspršivanje (1). Držite rezervoar (7) ispod uzlazne cevi (12) i pritisnite prekidač za upravljanje (6) na pištolju za raspršivanje, da bi sredstvo za prskanje moglo da se vrati u rezervoar.
  - Potpuno ispraznite rezervoar (7). Sredstvo za prskanje možete da čuvate za sledeće primene u hermetički zatvorenom rezervoaru za boju. U tu svrhu koristite npr. rezervni rezervoar (8) sa poklopcem ili originalni rezervoar za sredstvo za prskanje.
  - Očistite rezervoar (7).
  - Demontirajte uzlaznu cev (12) sa zaptivkom rezervoara (14) i dobro je isperite. Uzlaznu cev (12) sa zaptivkom rezervoara (14) ponovo pričvrstite na pištolj za raspršivanje.
  - Rezervoar (7) napunite do pola rastvaračem i ponovo ga pričvrstite na pištolj za raspršivanje (1).
  - Više puta protresite pištolj za raspršivanje. Pri tome vodite računa da razređivač ne raspršujete. **Postoji opasnost od eksplozije.**
  - Otpustite rezervoar (7) sa pištolja za raspršivanje (1) i potpuno ga ispraznite.
  - Demontirajte preklopnu navrtku (3), kapicu za vazduh (2), zaptivnu podlošku (11), kapicu za mlaznicu (9) sa O-prstenom (10) i uzlaznu cev (12) sa zaptivkom rezervoara (14). Pri tome se uverite da O-prsten (10) ostaje na kapici za mlaznicu.
  - U kanti sa razređivačem očistite sve delove koji provode boju pomoću uobičajene četke za pranje. Takođe očistite kanal za boju (16) pištolja za raspršivanje (1).
  - Uverite se da se u uzlaznoj cevi (12) sa zaptivkom rezervoara (14) ne nalazi sredstvo za prskanje i da cev nije oštećena. Po potrebi još jednom razređivačem očistite zaptivku rezervoara (14).
  - Očistite otvor za odzračivanje (15) pomoću odgovarajuće četke za čišćenje.
  - Pre sastavljanja sve delove dobro osušite.
  - Ponovo montirajte sistem za fino raspršivanje obrnutim redosledom. Pomerite zaptivku rezervoara (14) nazad u žleb uzlazne cevi (12). Proverite da li je zaptivka rezervoara postavljena tačno u žleb uzlazne cevi, za propisnu zaptivenost pištolja za raspršivanje. Uverite se da ste uzlaznu cev (12) gurnuli do graničnika na kanalu za boju (16).

#### Čišćenje filtera za vazduh (videti sliku I)

Filter za vazduh (28) morate povremeno da čistite. Ako je filter za vazduh jako zaprljan, morate da ga zamenite.

- Otvorite poklopac filtera za vazduh **(23)**.
- Uzmite filter za vazduh **(28)**.
- Blago zaprljanje:  
Lupajte po filteru za vazduh **(28)**.  
*ili*  
Jako zaprljanje:  
Filter za vazduh **(28)** očistite pod mlazom vode i ostavite da se dobro osuši da bi se sprečilo formiranje pljesni.  
*ili*  
Zamenite filter za vazduh **(28)**.
- Ponovo umetnite filter za vazduh.
- Ponovo zatvorite poklopac filtera za vazduh **(23)**.
- **Sistem za fino raspršivanje nikada nemojte koristiti bez filtera za vazduh.** Čestice prljavštine mogu da dospeju u prostor motora i tako ga oštete.

### Uklanjanje materijala u otpad

Zaprljan razređivač, ostatke sredstva za prskanje i eventualne ostatke razređivača morate ukloniti na stručan i

ekološki prihvatljiv način. Pri tom poštujujte uputstva za uklanjanje otpada od proizvođača i propise koji važe za uklanjanje posebnog otpada.

Ekološki štetne hemikalije ne smeju dospeti u zemlju, u podzemne vode ili u površinske vode. Ekološki štetne hemikalije ne sipajte u kanalizaciju!

### Skladištenje

- Pre nego što se sistem za fino raspršivanje zapuši, temeljno očistite sistem za fino raspršivanje i sve delove ostavite da se pažljivo osuše pre sklapanja.

Ako se primenjuje sistem za fino raspršivanje, gumena traka zajedno sa pinom na bazičnoj jedinici **(19)** služi kao praktična mogućnost za čuvanje creva za vazduh **(17)** (videti sliku).

Ako ne primenjujete sistem za fino raspršivanje, gumena traka zajedno sa pinom na bazičnoj jedinici **(19)** služi kao praktična mogućnost za čuvanje creva za vazduh **(17)**.

### Otklanjanje smetnji

Problem	Uzrok	Rešenje
Sredstvo za prskanje ne pokriva pravilno	Količina sredstva za prskanje je premala	Okrenuti toččić za podešavanje <b>(5)</b> smer +
	Preveliko rastojanje do površine prskanja	Smanjiti rastojanje prskanja
	Premala količina sredstva za prskanje na površini prskanja, retko raspršena po površini prskanja	Češće prskati po površini prskanja
	Sredstvo za prskanje je previše gusto	Sredstvo za prskanje ponovo razblažiti i izvesti probno prskanje
Sredstvo za prskanje teče nakon nanošenja	Nanesena prevelika količina sredstva za prskanje	Okrenuti toččić za podešavanje <b>(5)</b> smer -
	Premalo rastojanje do površine prskanja	Povećati rastojanje prskanja
	Sredstvo za prskanje je previše retko	Dodati originalni materijal za prskanje
	Previše često se prska po istom mestu	Skinuti boju i kod drugog pokušaja prskanja ne prskati prečesto po istom mestu
Previše grubo raspršivanje	Prevelika količina sredstva za prskanje	Okrenuti toččić za podešavanje <b>(5)</b> smer -
	Igla mlaznice <b>(13)</b> zaprljana	Očistiti iglu mlaznice
	Sredstvo za prskanje je previše gusto	Sredstvo za prskanje ponovo razblažiti i izvesti probno prskanje
	Filter za vazduh <b>(28)</b> jako zaprljan	Zameniti filter za vazduh
Prejaka magla od boje	Nanesena prevelika količina sredstva za prskanje	Okrenuti toččić za podešavanje <b>(5)</b> smer -
	Preveliko rastojanje do površine prskanja	Smanjiti rastojanje prskanja
Mlaz prskanja pulsira	Premala količina sredstva za prskanje u posudi	Dopuniti sredstvo za prskanje
	Otvor za odzračivanje <b>(15)</b> na uzlaznoj cevi <b>(12)</b> zapušten	Očistiti uzlaznu cev i otvor za odzračivanje
	Uzlazna cev <b>(12)</b> labava	Gurnuti uzlaznu cev do graničnika na kanalu za boju <b>(16)</b>
	Kapica za mlaznicu <b>(9)</b> je labava	Zategnuti kapicu za mlaznicu
	Filter za vazduh <b>(28)</b> jako zaprljan	Zameniti filter za vazduh

Problem	Uzrok	Rešenje
	Sredstvo za prskanje je previše gusto	Sredstvo za prskanje ponovo razblažiti i izvesti probno prskanje
Sredstvo za prskanje kaplje na kapici za mlaznicu	Očistiti naslagu materijala za prskanje na kapici za mlaznicu (9), igli za mlaznicu (13) i kapici za vazduh (2)	Očistiti kapicu za mlaznicu, iglu mlaznice i kapicu za vazduh
	Kapica za mlaznicu (9) je labava	Zategnuti kapicu za mlaznicu
Iz kapice za mlaznicu ističe sredstvo za prskanje	Uzlazna cev (12) labava	Gurnuti uzlaznu cev do graničnika na kanalu za boju (16)
	Igla mlaznice (13) začepljena	Očistiti iglu mlaznice
	Uzlazna cev (12) začepljena	Očistiti uzlaznu cev
	Otvor za odzračivanje (15) na uzlaznoj cevi (12) zapušen	Očistiti uzlaznu cev i otvor za odzračivanje
	Zaptivka rezervoara (14) nedostaje ili je oštećena	Gurnuti (novu) zaptivku rezervoara preko uzlazne cevi u žleb
	Sredstvo za prskanje je previše gusto	Sredstvo za prskanje ponovo razblažiti i izvesti probno prskanje
	Sredstvo za prskanje zaprljano (grudve u boji)	Kompletno isprazniti i očistiti pištolj za raspršivanje; uliti sredstvo za prskanje prilikom punjenja kroz sito za sipanje

### Servis i saveti za upotrebu

Servis odgovara na vaša pitanja u vezi sa popravkom i održavanjem vašeg proizvoda kao i u vezi sa rezervnim delovima. Šematske prikaze i informacije u vezi rezervnih delova naći ćete i pod: [www.bosch-pt.com](http://www.bosch-pt.com)

Bosch tim za konsultacije vam rado pomaže tokom primene, ukoliko imate pitanja o našim proizvodima i njihovom priboru.

Molimo da kod svih pitanja i naručivanja rezervnih delova neizostavno navedete broj artikla sa 10 brojčanih mesta prema tipskoj pločici proizvoda.

#### Srpski

Bosch Elektroservis  
Dimitrija Tucovića 59  
11000 Beograd  
Tel.: +381 11 644 8546  
Tel.: +381 11 744 3122  
Tel.: +381 11 641 6291  
Fax: +381 11 641 6293  
E-Mail: [office@servis-bosch.rs](mailto:office@servis-bosch.rs)  
[www.bosch-pt.rs](http://www.bosch-pt.rs)

#### Dodatne adrese servisa pogledajte na:

[www.bosch-pt.com/serviceaddresses](http://www.bosch-pt.com/serviceaddresses)

#### Transport

Preporučeni litijum-jonski akumulatori podležu zahtevima propisa o opasnim materijama. Korisnik može bez dodatnih uslova transportovati akumulatoru na drumu.

Kod slanja preko trećih lica (na primer vazdušnih transportom ili špedicijom) mora se obratiti pažnja na posebne zahteve u pogledu pakovanja i označavanja. Tada se kod pripreme paketa za slanje mora pozvati stručnjak za opasne materije.

Akumulatorske baterije šalžite samo ako kućište nije oštećeno. Odlepite otvorene kontakte i upakujte akumulatorsku bateriju tako, da se ne pokreće u paketu. Molimo da obratite pažnju na eventualne dalje nacionalne propise.

#### Uklanjanje đubreta



Pištolj za raspršivanje, akumulatoru, pribor i ambalažu treba predati na reciklažu koja je u skladu sa zaštitom životne sredine.



Ne bacajte električne alate i akumulatoru/baterije u kućno đubre!

## Slovenščina

### Varnostna opozorila

#### Splošna varnostna navodila za električna orodja

#### **⚠ OPOZORILO** Preberite vsa varnostna opozorila, navodila, ilustracije in

#### specifikacije, ki so priložene temu električnemu orodju.

Če spodaj navedenih napotkov ne upoštevate, lahko pride do električnega udara, požara in/ali težke poškodbe.

**Vsa opozorila in napotke shranite, ker jih boste v prihodnje še potrebovali.**

Pojem električno orodje, ki se pojavlja v nadaljnjem besedilu, se nanaša na električna orodja z električnim pogonom (z električnim kablom) in na akumulatorska električna orodja (brez električnega kabla).

#### Varnost na delovnem mestu

- ▶ **Delovno mesto naj bo vedno čisto in dobro osvetljeno.** Nered in neosvetljena delovna mesta povečajo možnost nezgod.
- ▶ **Električnega orodja ne uporabljajte v okolju, v katerem lahko pride do eksplozij (prisotnost vnetljivih tekočin, plinov ali prahu).** Električna orodja povzročajo iskenje, zaradi katerega se lahko prah ali hlapi vnamejo.
- ▶ **Ko uporabljate električno orodje, poskrbite, da v bližini ni otrok ali drugih oseb.** Odvrčanje pozornosti lahko povzroči izgubo nadzora nad orodjem.

#### Električna varnost

- ▶ **Priključni vtič električnega orodja se mora prilegati vtičnici. Spreminjanje vtiča na kakršen koli način ni dovoljeno. Pri ozemljenih električnih orodjih ne uporabljajte adapterskih vtičev.** Nespremenjeni vtiči in ustrezne vtičnice zmanjšujejo tveganje električnega udara.
- ▶ **Izogibajte se telesnemu stiku z ozemljenimi površinami, kot so na primer cevi, grelci, hladilniki in pašniki.** Tveganje električnega udara je večje, če je vaše telo ozemljeno.
- ▶ **Prosimo, da napravo zavarujete pred dežjem ali vlago.** Vdor vode v električno orodje povečuje tveganje za električni udar.
- ▶ **Kabel uporabljajte pravilno. Kabel zavarujte pred vročino, oljem, ostrimi robovi ali premikajočimi se deli.** Poškodovani ali zapleteni kabli povečujejo tveganje električnega udara.
- ▶ **Kadar uporabljate električno orodje zunaj, uporabljajte samo kabelske podaljške, ki so primerni za delo na prostem.** Uporaba kabelskega podaljška, ki je primeren za delo na prostem, zmanjšuje tveganje za električni udar.
- ▶ **Če je uporaba električnega orodja v vlažnem okolju neizogibna, uporabljajte stikalo za zaščito pred kvarnim tokom.** Uporaba zaščitnega stikala zmanjšuje tveganje električnega udara.

#### Osebna varnost

- ▶ **Bodite pozorni, pazite kaj delate ter se dela z električnim orodjem lotite z razumom. Ne uporabljajte električnega orodja, če ste utrujeni oziroma če ste pod vplivom mamil, alkohola ali zdravil.** Trenutek nepazljivosti pri uporabi električnega orodja je lahko vzrok za resne telesne poškodbe.
- ▶ **Uporabljajte osebno zaščitno opremo. Vedno uporabljajte zaščito za oči.** Z uporabo zaščitne opreme, kot so protiprašna maska, varnostni čevlji, ki ne drsijo, čelada ali zaščita za sluh, v ustreznih okoliščinah zmanjšate nevarnost poškodb.

- ▶ **Preprečite nenameren vklop orodja. Pred priključitvijo električnega orodja na električno omrežje in/ali na akumulatorsko baterijo in pred dviganjem ali nošenjem se prepričajte, da je električno orodje izklopljeno.** Če električno orodje nosite in imate pri tem prst na stikalo ali pa orodje napajate, ko je stikalo v položaju za vklop, lahko pride do nesreče.
  - ▶ **Odstranite vse ključe in izvijače za prilagajanje orodja, preden orodje vključite.** Ključ ali izvijač, ki ga ne odstranite z vrtečega se dela električnega orodja, lahko povzroči telesne poškodbe.
  - ▶ **Ne precenjujte svojih sposobnosti. Ves čas trdno stojite in vzdržujte ravnovesje.** To omogoča boljši nadzor nad električnim orodjem v nepričakovanih situacijah.
  - ▶ **Bodite primerno oblečeni. Ne nosite ohlapnih oblačil ali nakita. Las in oblačil ne približujte premikajočim se delom.** Ohlapna oblačila, nakit ali dolgi lasje se lahko ujamejo v premikajoče se dele.
  - ▶ **Če imate na voljo naprave za priklop sesalnika za prah ali zbiralnih posod, se prepričajte, da so te ustrezno priključene.** Uporaba sistema za zbiranje prahu lahko zmanjša nevarnosti, povezane s prahom.
  - ▶ **Naj seznanjenost z orodjem, ki jo pridobite s pogosto uporabo, ne bo razlog za to, da postanete lahkomišeln in ignorirate varnostna načela.** V delčku sekunde lahko nepozorno dejanje pripelje do hude poškodbe.
- #### Uporaba in vzdrževanje električnega orodja
- ▶ **Električnega orodja ne preobremenjujte. Za delo uporabite ustrezno električno orodje.** Pravo električno orodje bo delo opravilo bolje in varneje, in sicer s hitrostjo, za katero je bilo oblikovano.
  - ▶ **Električnega orodja ne uporabljajte, če ga s stikalom ne morete vklopiti in izklopiti.** Vsako električno orodje, ki ga ni mogoče nadzirati s stikalom, je nevarno in ga je treba popraviti.
  - ▶ **Izvlomite vtič iz vtičnice in/ali odstranite akumulatorsko baterijo, če je le mogoče, in odstranite ter shranite pribor, še preden se lotite popravila orodja.** Ti preventivni varnostni ukrepi zmanjšajo tveganje za nevarni zagon aparata.
  - ▶ **Ko električnih orodij ne uporabljate, jih shranite izven dosega otrok. Osebam, ki orodja ne poznajo ali niso prebrale teh navodil za uporabo, orodja ne dovolite uporabljati.** Električna orodja so nevarna, če jih uporabljajo neizkušene osebe.
  - ▶ **Vzdržujte električna orodja in pribor. Prepričajte se, da so premikajoči se deli pravilno poravnani in da se ne zatikajo ter da deli niso polomljeni. Prav tako preverite, ali je na orodju še kaj drugega, kar bi lahko vplivalo na njegovo delovanje. Če je električno orodje poškodovano, mora biti pred uporabo popravljeno.** Slabo vzdrževana električna orodja so vzrok za mnoge nezgode.

- ▶ **Rezalna orodja naj bodo vedno ostra in čista.** Skrbno negovana rezalna orodja z ostrimi robovi se manj zatikajo in so lažje vodljiva.
- ▶ **Električna orodja, pribor, vsadna orodja in podobno uporabljajte v skladu s temi navodili. Pri tem upoštevajte delovne pogoje in dejavnost, ki jo boste opravljali.** Uporaba električnih orodij v namene, ki so drugačni od predpisanih, lahko privede do nevarnih situacij.
- ▶ **Ročaji in površine za prijemanje naj bodo suhe, čiste in brez olja ali maščobe.** Gladki ročaji in površine za prijemanje ne omogočajo varne uporabe in nadzora orodja v nepričakovanih situacijah.

#### Uporaba in vzdrževanje akumulatorskih orodij

- ▶ **Akumulatorske baterije polnite samo s polnilniki, ki jih priporoča proizvajalec.** Polnilnik, ki je namenjen določeni vrsti akumulatorskih baterij, se lahko vname, če ga boste uporabljali za polnjenje drugačnih akumulatorskih baterij.
- ▶ **V električnih orodjih uporabljajte le akumulatorske baterije, ki so zanje predvidene.** Uporaba drugih akumulatorskih baterij lahko povzroči telesne poškodbe ali požar.
- ▶ **Akumulatorska baterija, ki je ne uporabljate, ne sme priti v stik s kovinskimi predmeti, kot so pisarniške sponke, kovanci, ključi, željni, vijaki in drugi manjši kovinski predmeti, ki bi lahko povzročili premostitev kontaktov.** Kratek stik med akumulatorskimi kontakti ima lahko za posledico opekline ali požar.
- ▶ **V primeru napačne uporabe lahko iz akumulatorske baterije izteče tekočina. Izogibajte se stiku z njo. Če tekočina vseeno po naključju pride v stik s kožo, jo sperite z vodo. Če pride tekočina v oči, poiščite zdravniško pomoč.** Iztekajoča akumulatorska tekočina lahko povzroči draženje ali opekline.
- ▶ **Ne uporabljajte poškodovanih ali prilagojenih akumulatorskih baterij oz. orodij.** Poškodovane ali prilagojene akumulatorske baterije se lahko nepredvidljivo obnašajo, kar lahko povzroči požar, eksplozijo ali tveganje za poškodbe.
- ▶ **Akumulatorske baterije ali orodja ne izpostavljajte ognju ali previsoki temperaturi.** Izpostavljenost ognju ali vročini nad 130 °C lahko povzroči eksplozijo.
- ▶ **Upoštevajte navodila za polnjenje in ne polnite akumulatorske baterije ali orodja pri temperaturi, ki je izven območja, navedenega v navodilih.** Če orodje polnite na nepravilen način ali pri temperaturah, ki so izven določenega območja, lahko pride do poškodb akumulatorske baterije, kar poveča tveganje za požar.

#### Servisiranje

- ▶ **Vaše električno orodje naj popravlja samo usposobljeno strokovno osebje, ki naj pri tem uporabi zgolj originalne rezervne dele.** S tem boste zagotovili, da bo orodje varno za uporabo.

- ▶ **Nikdar ne popravljajte poškodovanih akumulatorskih baterij.** Akumulatorske baterije naj popravlja le proizvajalec ali pooblaščen servisier.

#### Varnostna opozorila za sisteme za fino pršenje

- ▶ **Poskrbite, da bo delovno območje čisto in dobro osvetljeno ter brez posod z barvami in topili, krp in drugih vnetljivih materialov.** Obstaja nevarnost samovžiga. V bližini morajo biti vedno na voljo brezhibno delujoči gasilni aparati.
- ▶ **Poskrbite za dobro zračenje tako na območju pršenja kot tudi v celotnem prostoru.** Hlapljiva vnetljiva topila ustvarjajo eksplozivno ozračje.
- ▶ **Za pršenje in čiščenje ne uporabljajte materialov, katerih plamenišče je nižje od 55 °C.** Uporabljajte materiale na osnovi vode, težko hlapljivih ogljikovodikov ali podobnih snovi. Lahko hlapljiva topila med hlapenjem ustvarijo eksplozivno ozračje.
- ▶ **Ne pršite na območju virov vžiga, kot so statične električne iskre, odprti plameni, vžigalni plameni, vroči predmeti, motorji, cigarete in iskre, ki nastanejo pri vstavljanju in izvleku električnih kablov ali pri uporabi stikal.** Takšni viri isker lahko povzročijo vžig okolice.
- ▶ **Ne pršite snovi, če niste prepričani, da so varne.** Neznane snovi lahko povzročijo nevarne pogoje.
- ▶ **Ne pršite vrele vode. Pršite samo toplo vodo (najv. 55 °C) brez dodanih kemikalij.**
- ▶ **Pri pršenju ali delu s kemikalijami nosite dodatno osebno zaščitno opremo, kot so npr. ustrezne zaščitne rokavice, zaščitne maske in posebne zaščitne maske za dihalo.** Če uporabljate zaščitno opremo, primerno za določene pogoje, s tem zmanjšate izpostavljenost škodljivim snovem.



- ▶ **Bodite pozorni na morebitne nevarnosti, ki jih lahko povzročijo pršilne snovi. Upoštevajte oznake na posodi ali informacije proizvajalca pršilne snovi, vključno z zahtevo glede uporabe osebne varnostne opreme.** Upoštevajte navodila proizvajalca, da bi zmanjšali tveganje požara ter poškodb zaradi strupenih, rakotvornih in drugih snovi.
- ▶ **Poskrbite za to, da na kontaktih akumulatorske baterije in pritisnem stikalu pršilnega sistema ni barve in drugih tekočin.** Neupoštevanje navodil lahko povzroči električni udar.
- ▶ **Nadzirajte otroke.** S tem boste zagotovili, da se otroci ne bodo igrali s sistemom za fino pršenje.
- ▶ **Če je akumulatorska baterija poškodovana ali če jo nepravilno uporabljate, lahko iz nje uhajajo pare. Akumulatorska baterija se lahko vname ali eksplozira.** Poskrbite za dovod svežega zraka in se v primeru težav

obrnite na zdravnika. Pare lahko povzročijo draženje dihalnih poti.

- ▶ **Akumulatorske baterije ne odpirajte.** Nevarnost kratkega stika.
- ▶ **Koničasti predmeti, kot so na primer žebli ali izvijači, in zunanji vplivi lahko poškodujejo akumulatorsko baterijo.** Pojavi se lahko kratek stik, zaradi katerega lahko akumulatorska baterija zgori, se osmudi, pregreje ali eksplodira.
- ▶ **Akumulatorsko baterijo uporabljajte samo z izdelki proizvajalca.** Le tako je akumulatorska baterija zaščitena pred nevarno preobremenitvijo.



**Akumulatorsko baterijo zaščitite pred vročino, npr. tudi pred neposredno sončno svetlobo, ognjem, umazanijo, vodo in vlago.** Obstaja nevarnost eksplozije in kratkega stika.



## Opis izdelka in storitev



**Preberite vsa varnostna opozorila in navodila.** Neupoštevanje varnostnih opozoril in navodil lahko povzroči električni udar, požar in/ali hude poškodbe.

Upoštevajte slike na začetku navodil za uporabo.

### Namenska uporaba

Električno orodje je namenjeno pršenju naslednjih materialov: barv v laku s toplili in na vodni osnovi (priporočeno), lakov, lazur, temeljnih premazov, brezbarvnih lakov, impregnacij, olj in vode.

Električno orodje ni primerno za pršenje disperzijskih barv in barv z lateksom (stenske barve) ter lužin, baz, jedkih premazov, dezinfekcijskih sredstev, rastlinskih škropiv in fasadnih barv.

### Komponente na sliki

Oštevilčenje komponent, ki so prikazane na sliki, se nanaša na prikaz električnega orodja na strani z grafiko.

- (1) Pršilna pištola
- (2) Razprševalni pokrov
- (3) Krovna matica
- (4) Prikluček za gibko cev (pršilne pištole)
- (5) Vrtljivi gumb za nastavitev količine pršilnega materiala
- (6) Sprožilec
- (7) Posoda za pršilni material
- (8) Nadomestni zbiralnik za pršilni material<sup>a)</sup>
- (9) Pokrov šobe
- (10) Tesnilni obroček
- (11) Tesnilna podložka
- (12) Potopna cevka
- (13) Iгла šobe
- (14) Tesnilo posode

- (15) Zračnik
- (16) Kanal za barvo
- (17) Gibka cev za dovod zraka
- (18) Bajonetna sponka
- (19) Osnovna enota
- (20) Stikalo za vklop/izklop
- (21) Nosilni ročaj
- (22) Prikaz stanja napolnjenosti
- (23) Pokrov zračnega filtra
- (24) Akumulatorska baterija
- (25) Prikluček za gibko cev (osnovne enote)
- (26) Nosilni jermen
- (27) Vezica za nosilni jermen
- (28) Zračni filter

a) **Prikazan ali opisan pribor ni del standardnega obsega dobave. Celoten pribor je del našega programa pribora.**

### Tehnični podatki

Sistem za fino pršenje	EasySpray 18V-100	
Kataloška številka	3 603 B08 0..	
Nazivna napetost	V=	18
Črpalna zmogljivost	ml/min	100
Čas nanašanja 2 m <sup>2</sup> barve	min	2
Prostornina posode za pršilni material	ml	800
Pokrov šobe (9) (siv)	●	
– <b>Uporaba na lesu:</b> Pršenje lakov, glazur, osnovnih barv, brezbarvnih lakov in olj, ki vsebujejo topila ali so topni v vodi		
Dolžina gibke cevi za dovod zraka	m	1,25
Teža po EPTA-Procedure 01:2014	kg	2,1 (1,5 Ah)– 2,5 (6,0 Ah)
Dovoljena zunanja temperatura		
– Med polnjenjem	°C	0 ... +35
– Med delovanjem <sup>A)</sup> in med skladiščenjem	°C	–20 ... +50
Priporočene akumulatorske baterije	PBA 18V...W-	
Priporočeni polnilniki <sup>B)</sup>	AL 18...	

A) Omejena zmogljivost pri temperaturah < 10 °C

B) Naslednji polnilniki niso združljivi z akumulatorsko baterijo PBA: AL 1814 CV, AL 1820 CV, AL 1860 CV

Tehnični podatki temeljijo na izračunih z akumulatorskimi baterijami, ki so v obsegu dobave.

### Podatki o hrupu/tresljajih

Podatki o emisijah hrupa, pridobljeni v skladu s standardom **EN 62841-1**.



A-vrednotena raven zvočnega tlaka za električno orodje običajno znaša **79 dB(A)**. Negotovost  $K = 3$  dB. Raven hrupa lahko pri delu preseže navedene vrednosti. **Uporabite zaščito za sluh!**

Skupne vrednosti tresljajev  $a_{Hv}$  (vektorska vsota treh smeri) in negotovost  $K$  so določene v skladu s standardom

#### EN 62841-1:

$$a_{Hv} < 2,5 \text{ m/s}^2, K = 1,5 \text{ m/s}^2$$

Vrednosti nivoja tresljajev in hrupa, podane v teh navodilih, so bile izmerjene v skladu s standardiziranim merilnim postopkom in se lahko uporabljajo za medsebojno primerjavo električnih orodij. Primerne so tudi za začasno oceno oddajanja tresljajev in hrupa.

Naveden nivo tresljajev in hrupa je določen na osnovi glavnih načinov uporabe električnega orodja. Pri uporabi orodja v drugačne namene, z drugačnimi nastavitvami ali pri nezadostnem vzdrževanju lahko nivo hrupa in tresljajev odstopa. To lahko obremenjenost s hrupom in tresljaji v celotnem obdobju uporabe občutno poveča.

Za natančnejšo oceno obremenjenosti s hrupom in tresljaji morate upoštevati tudi čas, ko je orodje izklopljeno, in čas, ko orodje deluje, vendar dejansko ni v uporabi. To lahko občutno zmanjša obremenjenost s hrupom in tresljaji, ki je razporejena na celotno obdobje uporabe.

Določite dodatne varnostne ukrepe za zaščito uporabnika pred vplivi tresljajev, npr. vzdrževanje električnega orodja in nastavkov, segrevanje rok, organizacija delovnih postopkov.

## Akumulatorska baterija

### Polnjenje akumulatorske baterije

- ▶ **Uporabljajte samo polnilnike, ki so navedeni v tehničnih podatkih.** Samo ti polnilniki so usklajeni z litij-ionsko akumulatorsko baterijo, ki je nameščena v električnem orodju.

**Opomba:** litij-ionske akumulatorske baterije se zaradi mednarodnih transportnih predpisov dobavljajo delno napolnjene. Da zagotovite polno zmogljivost akumulatorske baterije, jo pred prvo uporabo popolnoma napolnite.

- ▶ **Po samodejnem izklopu električnega orodja ne pritiskajte več na stikalo za vklop/izklop.**

Akumulatorska baterija se lahko poškoduje.

### Namestitev akumulatorske baterije

Napolnjeno akumulatorsko baterijo vstavite v ležišče za akumulatorsko baterijo, da se zaskoči.

### Odstranitev akumulatorske baterije

Akumulatorsko baterijo odstranite tako, da pritisnete tipko za sprostitve akumulatorske baterije in izvlecete akumulatorsko baterijo. **Pri tem ne uporabljajte sile.**

### Prikaz stanja napoljenosti akumulatorske baterije

Prikaz stanja napoljenosti akumulatorske baterije pri vklopljenem električnem orodju za nekaj sekund prikaže

razpoložljivo kapaciteto akumulatorske baterije oz. preobremenitev.

LED-dioda	Kapaciteta
3 zelene LED-diode neprekinjeno svetijo	67–100 %
2 zeleni LED-diodi neprekinjeno svetita	34–66 %
1 zelena LED-dioda neprekinjeno sveti	11–33 %
1 zelena LED-dioda utripa	1–10 %
3 zelene LED-diode utripajo	0 %

3 LED-diode na prikazu stanja napoljenosti akumulatorske baterije utripajo hitro, ko je temperatura akumulatorske baterije izven območja temperature delovanja in/ali je prišlo do preobremenitve.

### Navodila za optimalno uporabo akumulatorske baterije

Akumulatorsko baterijo zavarujte pred vlago in vodo.

Akumulatorsko baterijo skladiščite samo v temperaturnem območju od  $-20$  °C do  $50$  °C. Poleti ne dovolite, da bi akumulatorska baterija obležala v avtomobilu.

Prezračevalne reže akumulatorske baterije občasno očistite z mehkim, čistim in suhim čopičem.

Bistveno krajši čas delovanja po polnjenju pomeni, da je akumulatorska baterija izrabljena in da jo je treba zamenjati. Upoštevajte navodila za odstranjevanje.

## Namestitev

- ▶ **Pred začetkom kakršnihkoli del na električnem orodju (na primer vzdrževanje, zamenjava orodja in podobno) kakor tudi med transportiranjem in shranjevanjem je treba iz električnega orodja odstraniti akumulatorsko baterijo.** Pri nenamernem aktiviranju vklopno/izklopnega stikala obstaja nevarnost telesnih poškodb.
- ▶ **Prepričajte se, da sta pršilna pištola in osnovna enota nameščeni zanesljivo in z vsemi tesnilnimi deli.** Le tako bo sistem za fino pršenje funkcionalen in varen.
- ▶ **Prepričajte se, da je nameščen eden od pokrovov šobe, ki je priložen tej pršilni pištoli.** Le tako bo sistem za fino pršenje funkcionalen in varen.

### Priklop gibke cevi za dovod zraka (glejte slike A1–A2)

Priključitev osnovne enote:

- Bajonetno sponko **(18)** gibke cevi za dovod zraka v skladu z označenimi puščicami tesno namestite v izreze priključka **(25)** na osnovni enoti.
- Obrnite bajonetno sponko za eno četrtino v desno.

Priključitev na pršilno pištolo:

- Drugo bajonetno sponko **(18)** gibke cevi za dovod zraka glede označene puščice tesno namestite v izreze priključka **(4)** pršilne pištole.
- Obrnite bajonetno sponko za eno četrtino v desno.

**Opomba:** pred polnjenjem pršilnega materiala odstranite gibko cev za dovod zraka **(17)** (bajonetno sponko **(18)**) zavrtite za četrtino v levo; bajonetno sponko **(18)** povlecite iz priključka **(4)**.

### Pritrditev nosilnega jermena (glejte sliko B)

Da boste obdelovane površine lažje dosegli in da boste prilagodljivejši, si lahko si pripnete osnovno enoto z nosilnim jermenom **(26)**.

- V vsako vezico **(27)** pripnite po en konec jermena.

## Delovanje

- **Pred začetkom kakršnihkoli del na električnem orodju (na primer vzdrževanje, zamenjava orodja in podobno) kakor tudi med transportiranjem in shranjevanjem je treba iz električnega orodja odstraniti akumulatorsko baterijo.** Pri nenamernem aktiviranju vklopno/izklopnega stikala obstaja nevarnost telesnih poškodb.

### Priprava na delo

- **Na bregovih vodotokov ali na površinah v njihovi neposredni bližini pršilna dela niso dovoljena.**
- Pri nakupu barv, lakov in pršilnih snovi se prepričajte, da so okolju prijazna.

### Predpriprava pršilne površine

Pršena površina mora biti čista, suha in nemastna.

- Gladke površine na grobo zbrusite in nato odstranite prah, nastal med brušenjem.

Pri uporabi se lahko vse nezaščitene površine umažejo s pršilno meglico. Zato temeljito pripravite okolico pršene površine:

- skrbno prekrijte tla, pohištvo, vrata, okna, vratne podboje in okenske okvirje. Za prekritje tal se priporoča npr. slikarski flis.
- Pritrdite prekrivni material. Če prekrivnega materiala ne pritrdite pravilno, se lahko zaradi močnega zračnega toka odlepi ali ga odpihne stran.

- **Skrbno prelepitate vtičnice in stikala.** Nepokrite vtičnice in stikala lahko povzročijo kratki stik in povečajo tveganje električnega udara.

### Priprava pršilnega materiala

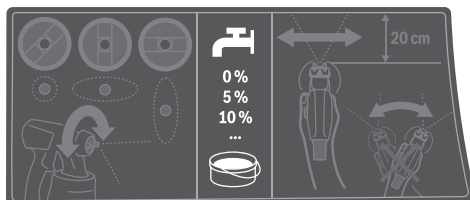

- **Pri redčenju pazite na to, da razredčilo ustreza pršilnemu materialu.** Pri uporabi napačnega razredčila lahko nastanejo grudice, ki zamašijo pršilno pištolo.

- **Pri redčenju pršilnega materiala pazite, da bo plamenišče mešanice po redčenju nad 55 °C.** Redčenje npr. lakov, ki vsebujejo topila, znižuje plamenišče.

- **Bodite pozorni na navedbe proizvajalca barve glede sposobnosti pršenja, npr. v tehničnem ali podatkovnem listu. Ne pršite barv, ki v skladu s proizvajalčevimi navedbami niso primerne za to.**

- Dobro premešajte pršilni material. Z uporabo pršilnega materiala pri sobni temperaturi dosežete boljši pršilni vzorec.
- Po potrebi razredčite pršilni material. Če se pri preizkusu pršenja ne ustvari dober pršilni vzorec, izvedite razredčitev v korakih po 5 %, dokler ne dosežete optimalnega pršilnega vzorca.

Pršilni material	prilagodeno razredčenje
------------------	-------------------------

Zaščitna sredstva za les, voda, olja, 0 %  
redke lazure

Impregnacijska sredstva, sredstva  
za zaščito pred rjo

Laki, temeljni premazi, laki za  
grelna telesa, goste lazure, ki jih  
lahko razredčimo s topli ali vodo  
(priporočamo)

### Preglednica za razredčitev

Pršilni material [ml]	Razredčilo [ml] za razredčitev		
	5 %	10 %	15 %
300	15	30	45
400	20	40	60
500	25	50	75
600	30	60	90

### Polnjenje pršilnega materiala (glejte slike C1–C2)

**Opomba:** pred polnjenjem pršilnega materiala odstranite gibko cev za dovod zraka **(17)** (bajonetno sponko **(18)**) zavrtite za četrtino v levo; bajonetno sponko **(18)** povlecite iz priključka **(4)**.

za pršenje ležečih objektov **naprej** v smeri pokrova šobe/razprševalnega pokrova

za pršenje nad glavo **nazaj** v smeri ročaja

- Pri uporabi večjih posod napolnite pršilni material v manjše vedro za prelivanje (npr. 10-litrsko stensko barvo v prazno vedro s kapaciteto 2,5 ali 5,0 litrov).
- Odvijte posodo **(7)** s pršilne pištole.
- Pršilni material nalijte **največ do oznake 800 v posodo (7)**.
- Zasukajte potopno cevko **(12)** tako, da boste lahko pršilni material skoraj v celoti izčrpali:
- Opravite preizkus pršenja na testni površini. Če dosežete optimalen vzorec pršenja, lahko začnete s pršenjem.

ali

Če rezultat pršenja ni zadovoljiv ali če barva ne izstopi: (glejte „Odpravljanje motenj“, Stran 264)

## Uporaba

- ▶ **Pred začetkom kakršnihkoli del na električnem orodju (na primer vzdrževanje, zamenjava orodja in podobno) kakor tudi med transportiranjem in shranjevanjem je treba iz električnega orodja odstraniti akumulatorsko baterijo.** Pri nenamernem aktiviranju vklopno/izklopnega stikala obstaja nevarnost telesnih poškodb.
- ▶ **Prepričajte se, da osnovna enota med delovanjem ne more vsesavati prahu ali druge nečistoče.**
- ▶ **Pazite, da ne pršite po osnovni enoti.**
- ▶ **Če med pršenjem tekočina ne izhaja le iz šobe, ampak tudi na drugih mestih, prenehajte s pršenjem in pištolo ponovno nastavite po navodilih.** Nevarnost električnega udara.
- ▶ **Ne pršite po svojem telesu ali telesu drugih oseb ali živali.**

## Vklop (glejte sliko D)

- Vstavite akumulatorsko baterijo.
- Primite pršilno pištolo in jo usmerite proti pršilni površini.
- Stikalo za vklop/izklop potisnite naprej v **(20)**.
- Na pršilni pištoli pritisnite sprožilec **(6)**.

**Opomba:** ko je osnovna enota vključena, pri razprševalnem pokrovu **(2)** vedno izhaja zrak.

## Izklop

- Izpustite sprožilec **(6)** in stikalo za vklop/izklop **(20)** potisnite nazaj.
- Odstranite akumulatorsko baterijo.

## Navodila za delo

### Pršenje (glejte sliko E)

**Opomba:** upoštevajte smer vetra, če električno orodje uporabljate na prostem.

- Najprej izvedite preizkus pršenja in nastavite način in količino pršenja glede na uporabljen pršilni material. Opis postopka nastavitve pršenja si preberite v nadaljnjem besedilu.
- Pršilno pištolo držite na enakomerni razdalji 15–20 cm od predmeta, pravokotno na površino.
- Najprej pršite stran od pršilne površine.
- Pršilno pištolo enakomerno premikajte vodoravno ali navpično v skladu z nastavitvijo pršenja, prikazano na sliki. Enakomerno kakovost pršene površine dosežete tako, da se vzporedni progi prekrivata za 4–5 cm.
- Pri pršenju ležečih predmetov in pri pršenju nad glavo držite pršilno pištolo rahlo postrani in se pomikajte stran od površine, ki ste jo pršili.

**Nevarnost padca! Bodite pozorni na predmete, ki so lahko v napoto.**

- Izogibajte se prekinitvam pršenja sredi pršene površine.

Z enakomernim vodenjem pršilne pištole dosežete enakomerno kakovost površinskega nanosa.

Zaradi neenakomerne razdalje in neenakomernega kota med pršenjem se tvorijo barvne meglice, ki pomenijo, da je nanašanje potekalo neenakomerno.

- Pršenje končajte izven pršene površine.

Posode za pršilni material nikoli povsem ne izpraznite. Če potopna cevka ni potopljena v pršilni material, se curek pršenja prekine in nanos postane neenakomeren.

- Po premoru ali ponovnem polnjenju zbiralnika **(7)** preglejte pokrov šobe **(9)** in razprševalni pokrov **(2)** ter ju po potrebi očistite.
- Če se začne pršilni material nabirati na razprševalnem pokrovu **(2)** ali pokrovu šobe, očistite posamezne dele s primerno krtačo ali navlaženo krpo.

## Nastavitev pršilnega vzorca

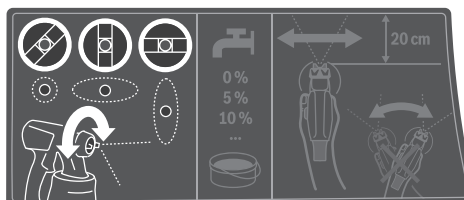

- ▶ **Nikoli ne pritisčajte sprožilca (6) med nastavljanjem razprševalnega pokrova (2).**

- Zavrtite razprševalni pokrov **(2)** v zeleno pozicijo.



Razprševalni pokrov	Pršilni curek	Uporaba
		Vodoraven ploščat curek za navpično smer dela
		Navpičen ploščat curek za vodoravno smer dela
		Okrogel curek za pršenje v kotih, na robovih in težko dostopnih mestih

## Nastavitev količine pršilnega materiala (glejte sliko F) (PAINTVolume)

- Zavrtite gumb za nastavitev količine pršilnega materiala **(5)**, da nastavite zeleno količino pršenja:
  - : najmanjša količina pršilnega materiala,
  - + : največja količina pršilnega materiala.

- Začnite s preizkusom pršenja z minimalno količino pršilnega materiala in jo povečujte, dokler ne dosežete zelenega pršilnega vzorca. Če ne dosežete zadovoljivega pršilnega vzorca, razredčite pršilni material v korakih po 5 % Priprava pršilnega materiala.

**Opozorilo:** intenzivnost nanosa barve je pogosto odvisna od hitrosti pomikanja.

Količina pršilnega materiala	Nastavitev	
Preveč pršilnega materiala na pršilni površini	Količino pršilnega materiala morate zmanjšati. <ul style="list-style-type: none"> <li>– Zavrtite gumb za nastavitev količine pršilnega materiala <b>(5)</b> v smeri <b>-</b>.</li> </ul>	
Premalo pršilnega materiala na pršilni površini	Količino pršilnega materiala morate povečati. <ul style="list-style-type: none"> <li>– Zavrtite gumb za nastavitev količine pršilnega materiala <b>(5)</b> v smeri <b>+</b>.</li> </ul>	

### Vlaženje tapet

Za preprosto odstranjevanje starih tapet lahko po njih razpršite toplo vodo (maks. 55 °C). V ta namen uporabljajte siv pokrov šobe **(9)**.

### Zaščita pred preobremenitvijo, ki deluje glede na temperaturo

Električnega orodja pri uporabi v skladu z namembnostjo ni mogoče preobremeniti. Ob preobremenitvi ali prekoračitvi dovoljene temperature akumulatorske baterije, elektronika izklopi električno orodje, dokler ni znova doseženo območje optimalne delovne temperature.

### Premor med delom in transport (glejte slike G–H)

Za preprost transport sistema za fino pršenje sta na osnovni enoti nameščena nosilni ročaj **(21)** in nosilni pas **(26)**.

Med delom si lahko osnovno enoto **(19)** s pomočjo nosilnega pasu **(26)** obesite čez ramo.

Med delovnimi odmori lahko pršilno pištolo **(1)** postavite na ravno delovno podlago. Tako ne more izteči nič pršilnega materiala.

- **Napolnjeno pršilno pištolo vedno odlagajte pokonci in na ravno površino.** Če je pištola v ležečem položaju, lahko iz nje izhaja pršilni material.

## Vzdrževanje in servisiranje

### Vzdrževanje in čiščenje

- **Pred začetkom kakršnihkoli del na električnem orodju (na primer vzdrževanje, zamenjava orodja in podobno) kakor tudi med transportiranjem in shranjevanjem je treba iz električnega orodja**

**odstraniti akumulatorsko baterijo.** Pri nenamernem aktiviranju vklopno/izklopnega stikala obstaja nevarnost telesnih poškodb.

- **Skrbite za čistočo električnega orodja in prezračevalnih utorov, da lahko dobro in varno delate.**
- **Po vsaki uporabi nemudoma temeljito očistite posamezne dele sistema za fino pršenje, predvsem dele, po katerih se pretaka barva.** Le primerno očiščena pršilna pištola bo delovala varno in brezhibno. V primeru neprimerne ali nerednega čiščenja uveljavljanje garancije ni mogoče.

### Nadomestna posoda (pribor) (glejte sliko J)

V nadomestni posodi **(8)** s pokrovom lahko zračno tesno shranite pršilni material za dodatno uporabo.

### Čiščenje po uporabi barv na vodni osnovi (glejte sliko K)

Pršilno pištolo in zbiralnik za pršilni material vedno očistite s toplo vodo.

Odprtini šobe in zračnih odprtin pršilne pištrole nikdar ne čistite z ostrimi predmeti.

- Izklopite osnovno enoto **(19)** in odstranite gibko cev za dovod zraka **(17)** s pršilne pištole **(1)**.
- Posodo **(7)** odvijte s pršilne pištole **(1)**. Zbiralnik **(7)** postavite pod potopno cevko **(12)** in pritisnite na sprožilec **(6)** pršilne pištole, da se pršilni material lahko začne iztekati nazaj v zbiralnik.
- Povsem izpraznite zbiralnik **(7)**. Pršilni material se lahko za nadaljnjo uporabo shrani in tesno zaprti posodi za barvo. Za to uporabite npr. nadomestni zbiralnik **(8)** s pokrovom ali pa originalni zbiralnik za pršilni material.
- Očistite zbiralnik **(7)**.
- Odstranite potopno cevko **(12)** s tesnilom zbiralnika **(14)** in ju dobro izperite. Pritrdite potopno cevko **(12)** s tesnilom zbiralnika **(14)** spet na pršilno pištolo.
- Zbiralnik **(7)** napolnite s toplo vodo in ga pritrdite nazaj na pršilno pištolo **(1)**.
- Gibko cev za dovod zraka **(17)** spet priključite na pršilno pištolo **(1)**.
- Pršite tako dolgo, da bo iz pištole izstopala zgolj še čista voda. Po potrebi zbiralnik znova napolnite s toplo vodo.
- Gibko cev za dovod zraka **(17)** odstranite tako z osnovne enote **(19)** kot tudi s pršilne pištole **(1)**.
- Po potrebi osnovno enoto očistite z vlažno krpo in nato osnovno enoto **(19)** ter gibko cev za dovod zraka **(17)** odstranite iz neposredne bližine območja čiščenja.
- Odstranite krovno matico **(3)**, razprševalni pokrov **(2)**, tesnilno podložko **(11)**, uporabljen pokrov šobe **(9)** s tesnilnim obročkom **(10)** in potopno cevko **(12)** s tesnilno posodo **(14)**. Poskrbite, da bo tesnilni obroček **(10)** ostal na pokrovu šobe.
- V vedru s toplo vodo z običajno krtačo za pomivanje posode očistite vse dele, po katerih se pretaka barva. Očistite tudi kanal za barvo **(16)** v pršilni pištoli **(1)**.

- Preverite, ali sta potopna cevka **(12)** in tesnilo posode **(14)** očiščena in ali ni morda prišlo do poškodbe na teh delih.
- Zračne reže **(15)** očistite s primerno čistilno krtačo.
- Posodo **(7)** in pršilno pištolo **(1)** z zunanje strani očistite z vlažno krpo.
- Prepričajte se, da so se vse komponente pred ponovnim sestavljanjem temeljito osušile.
- Ponovno sestavite sistem za fino pršenje v nasprotnem vrstnem redu.  
Tesnilo zbiralnika **(14)** znova potisnite v zarezo potopne cevke **(12)**.  
Za pravilno zatesnitev pršilne pištole se prepričajte, da je tesnilo natančno nameščeno v zarezo potopne cevke in da se ji povsem prilaga.  
Pri tem bodite pozorni na to, da potopno cevko **(12)** znova potisnete do prislonja na kanal za barvo **(16)**.

#### Čiščenje po uporabi barv na osnovi topil (glejte sliko K)

Pršilno pištolo in posodo za pršilni material morate vedno očistiti z ustreznim razredčilom, ki ga uporabljate tudi za razredčevanje pršilnega materiala.

Odprtini šobe in zračnih odprtin pršilne pištole nikdar ne čistite z ostrimi predmeti.

Pri čiščenju s topili in barvami na osnovi topil vedno nosite primerne rokavice.

- Izklopite osnovno enoto **(19)** in jo odstranite gibko cev za dovod zraka **(17)** s pršilne pištole **(1)**.
- Po potrebi osnovno enoto očistite s krpo, ki ste jo navlažili z razredčilom, in nato osnovno enoto **(19)** ter gibko cev za dovod zraka **(17)** odstranite iz neposredne bližine območja čiščenja.
- Posodo **(7)** odvijte s pršilne pištole **(1)**.  
Zbiralnik **(7)** postavite pod potopno cevko **(12)** in pritisnite na sprožilec **(6)** pršilne pištole, da se pršilni material lahko začne iztekati nazaj v zbiralnik.
- Povsem izpraznite zbiralnik **(7)**.  
Pršilni material se lahko za nadaljnjo uporabo shrani v tesno zaprti posodi za barvo. Za to uporabite npr. nadomestni zbiralnik **(8)** s pokrovom ali pa originalni zbiralnik za pršilni material.
- Očistite zbiralnik **(7)**.
- Odstranite potopno cevko **(12)** s tesnilom zbiralnika **(14)** in ju dobro izperite.  
Pritrdite potopno cevko **(12)** s tesnilom zbiralnika **(14)** spet na pršilno pištolo.
- Zbiralnik **(7)** do polovice napolnite s topilom in ga pritrdite nazaj na pršilno pištolo **(1)**.
- Dobro pretresite pršilno pištolo.  
Pazite, da pri tem ne boste pršili razredčila. **Obstaja nevarnost eksplozije.**
- Zbiralnik **(7)** odvijte s pršilne pištole **(1)** in ga popolnoma izpraznite v pločevinko za material, ki jo lahko zaprete.
- Odstranite krovno matico **(3)**, razprševalni pokrov **(2)**, tesnilno podložko **(11)**, uporabljen pokrov šobe **(9)** s tesnilnim obročkrom **(10)** in potopno cevko **(12)** s

tesnilom posode **(14)**.

Poskrbite, da bo tesnilni obroček **(10)** ostal na pokrovu šobe.

- V vedru z razredčilom z običajno krtačo za pomivanje posode očistite vse dele, po katerih se pretaka barva. Očistite tudi kanal za barvo **(16)** v pršilni pištoli **(1)**.
- Preverite, ali sta potopna cevka **(12)** in tesnilo posode **(14)** očiščena in ali ni morda prišlo do poškodbe na teh delih.  
Po potrebi ponovno očistite tesnilo posode **(14)** z razredčilom.
- Zračne reže **(15)** očistite s primerno čistilno krtačo.
- Prepričajte se, da so se vse komponente pred ponovnim sestavljanjem temeljito osušile.
- Ponovno sestavite sistem za fino pršenje v nasprotnem vrstnem redu.  
Tesnilo zbiralnika **(14)** znova potisnite v zarezo potopne cevke **(12)**.  
Za pravilno zatesnitev pršilne pištole se prepričajte, da je tesnilo natančno nameščeno v zarezo potopne cevke in da se ji povsem prilaga.  
Pri tem bodite pozorni na to, da potopno cevko **(12)** znova potisnete do prislonja na kanal za barvo **(16)**.

#### Čiščenje zračnega filtra (glejte sliko I)

Zračni filter **(28)** je treba občasno očistiti. Če je zračni filter preveč zamazan, ga je treba zamenjati.

- Odprite pokrov zračnega filtra **(23)**.
- Odstranite zračni filter **(28)**.
- Lažja umazanja:  
Otrkajte filter **(28)**.  
*ali*  
Močnejša umazanja:  
Očistite zračni filter **(28)** pod tekočo vodo in pustite, da se popolnoma posuši, da preprečite tvorjenje plesni.  
*ali*  
Zamenjajte zračni filter **(28)**.
- Ponovno namestite zračni filter.
- Ponovno zaprite pokrov zračnega filtra **(23)**.
- **Sistema za fino pršenje nikoli ne uporabljajte brez zračnega filtra.** Delci umazanja lahko vstopijo v motorni prostor in poškodujejo motor.

#### Ravnanje z odpadnim materialom

Nečista razredčila, ostanki pršilnega materiala in morebitni ostanki razredčil se morajo odstraniti strokovno in na okolju prijazen način. Upoštevajte proizvajalčeva navodila za odstranjevanje odpadkov in krajevne predpise za odstranjevanje posebnih odpadkov.

Okolju nevarne kemikalije ne smejo prodreti v tla, v podtalnico ali v druge vode. Okolju nevarnih kemikalij nikoli ne izlijte v kanalizacijo!

#### Hramba

- Sistem za fino pršenje pred shranjevanjem temeljito očistite in pustite, da se vsi deli pred sestavljanjem povsem osušijo.

Če sistema za fino pršenje ne uporabljate, potem je gumijasti trak skupaj z zatičem na osnovni enoti **(19)** praktična možnost za shranjevanje za gibko cev za dovod zraka **(17)** (glejte sliko).

Če sistema za fino pršenje ne uporabljate, potem je gumijasti trak skupaj z zatičem na osnovni enoti **(19)** praktična možnost za shranjevanje za gibko cev za dovod zraka **(17)**.

## Odpravljanje motenj

Težava	Vzrok	Ukrepi
Pršilni material površine ne prekrije dovolj dobro	Premajhna količina pršilnega materiala	Zavrtite gumb za nastavitve količine pršilnega materiala <b>(5)</b> v smeri <b>+</b>
	Razdalja do pršilne površine je prevelika	Zmanjšajte razdaljo pršenja
	Premalo pršilnega materiala na pršilni površini; niste dovoljkrat pršili po pršilni površini	Pršite večkrat po pršilni površini
Pršilni material je pregost	Pršilni material je pregost	Ponovno razredčite pršilni material in izvedite preizkusno pršenje
	Nanesli ste preveč pršilnega materiala	Zavrtite gumb za nastavitve količine pršilnega materiala <b>(5)</b> v smeri <b>-</b>
	Razdalja do pršilne površine je premajhna	Povečajte razdaljo pršenja
Pršilni material po končanem nanašanju teče	Pršilni material je preredit	Dodajte osnovni pršilni material
	Prevečkrat ste pršili na istem mestu	Odstranite barvo ins pri drugem poskusu pršenja ne pršite tolikokrat na enem mestu
	Preveč grobo razprševanje	Odstranite barvo ins pri drugem poskusu pršenja ne pršite tolikokrat na enem mestu
Preveč grobo razprševanje	Prevelika količina pršilnega materiala	Zavrtite gumb za nastavitve količine pršilnega materiala <b>(5)</b> v smeri <b>-</b>
	Igla šobe <b>(13)</b> je umazana	Očistite iglo šobe
	Pršilni material je pregost	Ponovno razredčite pršilni material in izvedite preizkusno pršenje
Premačna barvna meglica	Zračni filter <b>(28)</b> je močno umazan	Zamenjava zračnega filtra
	Nanesli ste preveč pršilnega materiala	Zavrtite gumb za nastavitve količine pršilnega materiala <b>(5)</b> v smeri <b>-</b>
	Razdalja do pršilne površine je prevelika	Zmanjšajte razdaljo pršenja
Pršilni curek pulzira	Premalo pršilnega materiala v posodi	Dolijte pršilni material
	Odzračevalna odprtina <b>(15)</b> na potopni cevki <b>(12)</b> je zamašena	Očistite potopno cevko in odzračevalno odprtino
	Potopna cevka <b>(12)</b> se je razrahljala	Potopno cevko potisnite do prislona na kanal za barvo <b>(16)</b>
	Pokrov šobe <b>(9)</b> je zrahljan	Tesno privijte pokrov šobe
	Zračni filter <b>(28)</b> je močno umazan	Zamenjava zračnega filtra
	Pršilni material je pregost	Ponovno razredčite pršilni material in izvedite preizkusno pršenje
Pršilni material kaplja na pokrov šobe	Nabiranje pršilnega materiala na pokrovu šobe <b>(9)</b> , igli za šobo <b>(13)</b> in razprševalnem pokrovu <b>(2)</b>	Očistite pokrov šobe, iglo šobe in razprševalni pokrov
	Pokrov šobe <b>(9)</b> je zrahljan	Tesno privijte pokrov šobe
Pršilni material ne izhaja iz pokrova šobe	Potopna cevka <b>(12)</b> se je razrahljala	Potopno cevko potisnite do prislona na kanal za barvo <b>(16)</b>
	Igla šobe <b>(13)</b> je zamašena	Očistite iglo šobe
	Potopna cevka <b>(12)</b> je zamašena	Očistite potopno cevko
	Odzračevalna odprtina <b>(15)</b> na potopni cevki <b>(12)</b> je zamašena	Očistite potopno cevko in odzračevalno odprtino
	Tesnilo posode <b>(14)</b> manjka ali je poškodovano	Potisnite (novo) tesnilo posode čez potopno cevko v zarezo



Težava	Vzrok	Ukrepi
	Pršilni material je pregost	Ponovno razredčite pršilni material in izvedite preizkusno pršenje
	Pršilni material je onesnažen (barvne grudice)	Popolnoma izpraznite pršilno pištolo in jo očistite; ob polnjenju prelijte pršilni material skozi rešetko za polnjenje

### Servisna služba in svetovanje uporabnikom

Servis vam bo dal odgovore na vaša vprašanja glede popravila in vzdrževanja izdelka ter nadomestnih delov. Tehnične skice in informacije glede nadomestnih delov najdete na: [www.bosch-pt.com](http://www.bosch-pt.com)

Boscheva skupina za svetovanje pri uporabi vam bo z veseljem odgovorila na vprašanja o naših izdelkih in pripadajočem priboru.

Ob vseh vprašanjih in naročilih rezervnih delov nujno sporočite 10-mestno številko na tipski ploščici izdelka.

#### Slovensko

Robert Bosch d.o.o.  
Verovškova 55a  
1000 Ljubljana  
Tel.: +00 803931  
Fax: +00 803931  
Mail: [servis.pt@si.bosch.com](mailto:servis.pt@si.bosch.com)  
[www.bosch.si](http://www.bosch.si)

#### Naslove drugih servisnih mest najdete na povezavi:

[www.bosch-pt.com/serviceaddresses](http://www.bosch-pt.com/serviceaddresses)

### Transport

Za priporočene litij-ionske akumulatorske baterije veljajo zahteve zakona o nevarnih snoveh. Uporabnik lahko akumulatorske baterije brez omejitev prevaža po cesti.

Pri pošilkah, ki jih opravijo tretje osebe (npr. zračni transport ali špedicija), je treba upoštevati posebne zahteve glede embalaže in oznak. Pri pripravi odpreme mora obvezno sodelovati strokovnjak za nevarne snovi.

Akumulatorske baterije pošiljajte samo, če je njihovo ohišje nepoškodovano. Prelepite odprte kontakte in akumulatorsko baterijo zapakirajte tako, da se v embalaži ne premika. Upoštevajte tudi morebitne druge nacionalne predpise.

### Odlaganje



Pršilna pištola, akumulatorske baterije, pribor in embalažo reciklirajte na okolju prijazen način.



Električnih orodij in akumulatorskih/običajnih baterij ne smete odvreči med gospodinjne odpadke!

## Hrvatski

### Sigurnosne napomene

#### Uobičajena sigurnosna upozorenja za električne alate

**⚠ UPOZORENJE** Pročitajte sva sigurnosna upozorenja, upute, ilustracije i specifikacije koje se isporučuju s ovim električnim alatom. Nepoštivanje dolje navedenih uputa može uzrokovati električni udar, požar i/ili ozbiljne ozljede.

Sačuvajte sve napomene o sigurnosti i upute za buduću primjenu.

Pojam „električni alat“ u upozorenjima odnosi se na električne alata s priključkom na električnu mrežu (s mrežnim kabelom) i električne alate s napajanjem na akumulatorsku bateriju (bez mrežnog kabela).

#### Sigurnost na radnom mjestu

- ▶ **Održavajte radno mjesto čistim i dobro osvijetljenim.** Nered ili neosvijetljeno radno mjesto mogu uzrokovati nezgode.
- ▶ **Ne radite s električnim alatima u eksplozivnim atmosferama, primjerice onima u kojima ima zapaljivih tekućina, plinova ili prašine.** Električni alati proizvode iskre koje mogu zapaliti prašinu ili pare.
- ▶ **Tijekom upotrebe električnog alata djecu i druge osobe držite podalje od mjesta rada.** Svako odvratanje pozornosti može uzrokovati gubitak kontrole nad uređajem.

#### Električna sigurnost

- ▶ **Priključni utikač električnog alata mora odgovarati utičnici. Sve se preinake utikača zabranjene.** Nemojte upotrebljavati adapterske utikače zajedno sa zaštitno uzemljenim električnim alatima. Utikač na kojem nisu vršene preinake i odgovarajuća utičnica smanjuju opasnost od strujnog udara.
- ▶ **Izbjegavajte dodir tijela s uzemljenim površinama kao što su cijevi, radijatori, štednjaci i hladnjaci.** Opasnost od električnog udara je veća ako je vaše tijelo uzemljeno.
- ▶ **Električne alate držite dalje od kiše ili vlage.** Prodiranje vode u električni alat povećava opasnost od strujnog udara.
- ▶ **Ne zloupotrebjavajte priključni kabel. Nikada nemojte upotrebljavati priključni kabel za nošenje, vješanje električnog alata ili za izvlačenje utikača iz mrežne utičnice. Priključni kabel držite dalje od**

izvora topline, ulja, oštrih rubova ili pomičnih dijelova uređaja. Oštećen ili zapleten priključni kabel povećava opasnost od strujnog udara.

- ▶ **Ako s električnim alatom radite na otvorenom, upotrebljavajte isključivo produžni kabel prikladan za upotrebu na otvorenom.** Upotreba produžnog kabela prikladnog za rad na otvorenom smanjuje opasnost od strujnog udara.
- ▶ **Ako ne možete izbjeći upotrebu električnog alata u vlažnoj okolini, upotrijebite diferencijalnu strujnu zaštitnu sklopku.** Primjenom diferencijalne strujne zaštitne sklopke izbjegava se opasnost od strujnog udara.

#### Sigurnost ljudi

- ▶ **Budite pažljivi, pazite što činite i postupajte oprezno dok radite s električnim alatom. Nemojte upotrebljavati alat ako ste umorni ili pod utjecajem droga, alkohola ili lijekova.** Trenutak nepažnje kod upotrebe električnog alata može uzrokovati ozbiljne ozljede.
- ▶ **Nosite osobnu zaštitnu opremu. Uvijek nosite zaštitne naočale.** Nošenje osobne zaštitne opreme, kao što je maska za prašinu, zaštitna obuća s protukliznim potplatom, zaštitna kaciga ili štitnik za sluh, ovisno od vrste i primjene električnog alata, smanjuje opasnost od ozljeda.
- ▶ **Spriječite svako nehotično uključivanje uređaja. Prije nego što ćete utaknuti utikač u utičnicu i/ili staviti komplet baterija, provjerite je li električni alat isključen.** Ako kod nošenja električnog alata imate prst na prekidaču ili se uključen uređaj priključi na električno napajanje, to može dovesti do nezgoda.
- ▶ **Prije uključivanja električnog alata uklonite alate za podešavanje ili ključ.** Alat ili ključ koji se nalazi u rotirajućem dijelu uređaja može dovesti do nezgoda.
- ▶ **Izbjegavajte neobičajene položaje tijela. Zauzmite siguran i stabilan položaj tijela i u svakom trenutku održavajte ravnotežu.** Na taj način možete električni alat bolje kontrolirati u neočekivanim situacijama.
- ▶ **Nosite prikladnu odjeću. Ne nosite široku odjeću ni nakit. Kosu i odjeću držite dalje od pomičnih dijelova.** Široku odjeću, dugu kosu ili nakit mogu zahvatiti pomični dijelovi.
- ▶ **Ako uređaji imaju priključak za usisavače za prašinu, provjerite jesu li isti priključeni i mogu li se ispravno upotrebljavati.** Upotreba sustava za usisavanje može smanjiti mogućnost nastanka opasnih situacija koje uzrokuje prašina.
- ▶ **Nemojte postati previše bezbrižni i zanemariti sigurnosne upute zato što alat često upotrebljavate i smatrate da ste ga dobro poznali.** Samo jedan trenutak nepažnje dovoljan je za nastanak ozbiljnih ozljeda.

#### Upotreba i održavanje električnog alata

- ▶ **Ne preopterećujte uređaj. Za svaki posao upotrebljavajte prikladan i za to predviđen električni**

alat. S odgovarajućim električnim alatom posao ćete obaviti lakše, brže i sigurnije.

- ▶ **Nemojte upotrebljavati električni alat čiji je prekidač neispravan.** Električni alat koji se više ne može uključivati i isključivati opasan je i mora se popraviti.
- ▶ **Alat prije podešavanja, izmjene pribora i odlaganja isključite iz izvora napajanja i/ili izvadite komplet baterije, ako se vadi iz uređaja.** Ovim mjerama opreza izbjeći će se nehotično uključivanje električnog alata.
- ▶ **Električni alat koji ne upotrebljavate spremite izvan doseg djece. Rukovanje alatom zabranjeno je osobama koje nisu s njim upoznate ili koje nisu pročitale ove upute.** Električni alati su opasni ako s njima rade neiskusne osobe.
- ▶ **Redovno održavajte električne alate i pribor. Kontrolirajte rade li besprijekorno pomični dijelovi uređaja, jesu li zaglavljani, polomljeni ili oštećeni tako da to ugrožava daljnju upotrebu i rad električnog alata. Prije upotrebe oštećene dijelove treba popraviti.** Loše održavani električni alati uzrok su mnogih nezgoda.
- ▶ **Rezne alate održavajte oštrim i čistim.** Pažljivo održavani rezni alati s oštrim oštricama manje će se zaglavljivati i lakše se s njima radi.
- ▶ **Električni alat, pribor, radne alate, itd. upotrebljavajte prema ovim uputama i na način kako je to propisano za određenu vrstu uređaja. Pritom uzmite u obzir radne uvjete i radove koje treba izvršiti.** Upotreba električnog alata za poslove izvan njegove predviđene upotrebe može dovesti do opasnih situacija.
- ▶ **Ručke i zahvatne površine održavajte suhima, čistima i pazite da na njih ne dospiju ulje ili mast.** Skliske ručke i zahvatne površine onemogućuju sigurno rukovanje i alat se teško kontrolira u neočekivanim situacijama.

#### Upotreba i održavanje akumulatorskih alata

- ▶ **Akumulatorsku bateriju punite isključivo punjačima koje preporučuje proizvođač.** Ako punjač predviđen za jednu određenu vrstu kompleta baterija rabite s drugim kompletom baterija, postoji opasnost od požara.
- ▶ **Električne alate upotrebljavajte isključivo s posebnim, namjenskim kompletima baterija.** Upotreba drugih kompleta baterija može dovesti do ozljeda i opasnosti od požara.
- ▶ **Komplete baterija dok ih ne upotrebljavate držite dalje od uredskih spajalica, kovanica, ključeva, čavala, vijaka ili drugih sitnih metalnih predmeta koji bi mogli uzrokovati premošćenje kontakata.** Kratki spoj između kontakata baterije može uzrokovati opekline ili požar.
- ▶ **Kod pogrešne primjene iz baterije može isteći tekućina. Izbjegavajte kontakt s ovom tekućinom. Kod slučajnog kontakta zahvaćeno mjesto treba isprati vodom. Ako vam tekućina uđe u oči, zatražite pomoć liječnika.** Tekućina istekla iz baterije može uzrokovati nadraženost kože i opekline.

- ▶ **Ne upotrebljavajte oštećene ili izmijenjene komplet baterija ni alate.** Oštećene ili izmijenjene baterije podložne su nepredvidivom ponašanju i mogu uzrokovati požar, eksploziju ili ozljede.
- ▶ **Držite alat i komplet baterija dalje od vatre i visokih temperatura.** Izlaganje vatri ili temperaturi višoj od 130 °C može uzrokovati eksploziju.
- ▶ **Poštujte sve upute za punjenje i komplet baterija i alat ne punite pri temperaturama izvan vrijednosti koje su propisane i navedene u uputama.** Nepravilno punjenje ili punjenje pri temperaturama višim od propisanih može oštetiti bateriju i povećati opasnost od požara.

#### Servisiranje

- ▶ **Popravak električnog alata prepustite kvalificiranom osoblju ovlaštenog servisa i isključivo s originalnim rezervnim dijelovima.** Tako će biti zajamčen siguran rad s uređajem.
- ▶ **Nikada ne servisirajte oštećene komplet baterija.** Servisiranje kompleta baterija smiju obavljati isključivo proizvođači i ovlašteni serviseri.

#### Sigurnosne napomene za sustave za fino prskanje

- ▶ **Područje rada održavajte čistim, dobro osvijetljenim i bez posuda za boju ili otapalo, krpa i drugih zapaljivih materijala.** Postoji opasnost od samozapaljenja. U svakom trenutku trebaju biti dostupni tehnički ispravni aparati za gašenje požara.
- ▶ **Pobrinite se za dobro prozračivanje u području prskanja i za dovoljno svježeg zraka u čitavoj prostoriji.** Hlapljiva zapaljiva otapala stvaraju eksplozivnu okolinu.
- ▶ **Ne prskajte niti čistite s materijalima čije je plamište ispod 55 °C.** Koristite materijale na bazi vode, teško hlapljivih ugljikovodika ili slične materijale. Lakohlapljiva otapala stvaraju eksplozivnu okolinu.
- ▶ **Ne prskajte u području izvora paljenja kao npr. statičkih električnih iskri, otvorenog plamena, plamena za paljenje, vrućih predmeta, motora, cigareta i iskri uticanjem i izvlačenjem strujnih kabela ili rukovanjem prekidačima.** Takvi izvori iskrenja mogu dovesti do zapaljenja okoline.
- ▶ **Ne prskajte materijale kod kojih nije poznato predstavljaju li opasnost.** Nepoznati materijali mogu stvoriti opasne uvjete.
- ▶ **Ne prskajte kipuću vodu. Prskajte samo toplu vodu (maks. 55 °C) bez kemijskih dodataka.**
- ▶ **Nosite dodatnu zaštitnu opremu kao što su odgovarajuće zaštitne rukavice i zaštitna maska za disanje pri prskanju ili rukovanju kemikalijama.** Nošenje zaštitne opreme za odgovarajuće uvjete smanjuje izlaganje opasnim tvarima.



- ▶ **Pazite na moguće opasnosti materijala za prskanje. Pridržavajte se oznaka na posudi ili informacija proizvođača materijala za prskanje, uključujući zahtjev za uporabu osobne zaštitne opreme.** Treba paziti na takve upute proizvođača kako bi se izbjegla opasnost od požara, a otrovna i kancerogena sredstva mogu prouzročiti ozljede.
- ▶ **Na kontaktima aku-baterije i prekidaču sustava za prskanje ne smije biti boje i drugih tekućina.** Propusti pri poštivanju ovih uputa mogu rezultirati strujnim udarom.
- ▶ **Djeca moraju biti pod nadzorom.** Na taj način ćete osigurati da se djeca ne igraju sa sustavom za fino prskanje.
- ▶ **U slučaju oštećenja i nestručne uporabe aku-baterije mogu se pojaviti pare. Aku-baterija može izgorjeti ili eksplodirati.** Dovedite svježi zrak i u slučaju potrebe zatražite liječničku pomoć. Pare mogu nadražiti dišne puteve.
- ▶ **Ne otvarajte aku-bateriju.** Postoji opasnost od kratkog spoja.
- ▶ **Oštrim predmetima kao što su npr. čavli, odvijači ili djelovanjem vanjske sile aku-baterija se može oštetiti.** Može doći do unutrašnjeg kratkog spoja i aku-baterija može izgorjeti, razviti dim, eksplodirati ili se pregrijati.
- ▶ **Aku-bateriju koristite samo u proizvodima proizvođača.** Samo na ovaj način je aku-baterija zaštićena od opasnog preopterećenja.



**Zaštitite aku-bateriju od vrućine, npr. također od stalnog sunčevog zračenja, vatre, prljavštine, vode i vlage.** Postoji opasnost od eksplozije i kratkog spoja.

#### Opis proizvoda i radova



**Treba pročitati sve sigurnosne napomene i upute.** Propusti do kojih može doći uslijed nepridržavanja sigurnosnih napomena i uputa mogu uzrokovati električni udar, požar i/ili teške ozljede.

Pridržavajte se slika na početku uputa za uporabu.

#### Namjenska uporaba

Električni alat je namijenjen za raspršivanje sljedećih materijala za prskanje: (preporučenih) lakova sa sadržajem otapala koji se mogu razrijediti vodom, lazura, temeljnih boja, bezbojnih lakova, sredstava za impregniranje, ulja i vode.

Električni alat nije prikladan za obradu disperzijskim i latex bojama (bojama za zidove) te lužinama, sredstvima za bajcanje, premaznim materijalima sa sadržajem kiseline, dezinfekcijskim sredstvima, sredstvima za zaštitu biljaka i fasadnim bojama.

## Prikazani dijelovi alata

Numeriranje prikazanih dijelova odnosi se na prikaz električnog alata na stranici sa slikama.

- (1) **Pištalj za prskanje**
- (2) Kapica za zrak
- (3) Završna matica
- (4) Priključak crijeva (pištalj za prskanje)
- (5) Kotačić za namještanje količine materijala za prskanje
- (6) Prekidač
- (7) Spremnik materijala za prskanje
- (8) Rezervni spremnik materijala za prskanje<sup>a)</sup>
- (9) Kapica sapnice
- (10) O-prsten
- (11) Brtvena podloška
- (12) Uzlazna cijev
- (13) Iгла sapnice
- (14) Brtva spremnika
- (15) Otvor za odražavanje
- (16) Kanal za boju
- (17) **Crijevo za zrak**
- (18) Bajunetni zapor
- (19) **Bazna jedinica**
- (20) Prekidač za uključivanje/isključivanje
- (21) Ručka za nošenje
- (22) Pokazivač stanja napunjenosti
- (23) Poklopac filtra zraka
- (24) Aku-baterija
- (25) Priključak crijeva (bazna jedinica)
- (26) Remen za nošenje
- (27) Ušica remena za nošenje
- (28) Filtar zraka

a) **Prikazan ili opisan pribor ne pripada standardnom opsegu isporuke. Potpuni pribor možete naći u našem programu pribora.**

## Tehnički podaci

Sustav za fino prskanje	EasySpray 18V-100	
Kataloški broj		<b>3 603 B08 0..</b>
Nazivni napon	V=	18
Protok	ml/min	100
Potrebno vrijeme za nanošenje boje za 2 m <sup>2</sup>	min	2
Zapremina spremnika materijala za prskanje	ml	800
Kapica sapnice (9) (siva)		•
– <b>Slučaj primjene „drvo“:</b> Raspršivanje lakova sa		

## Sustav za fino prskanje EasySpray 18V-100

sadržajem otapala koji se mogu razrijediti vodom, lazura, temeljnih boja, bezbojnih lakova i ulja		
Duljina crijeva za zrak	m	1,25
Težina prema EPTA-Procedure 01:2014	kg	2,1 (1,5 Ah) – 2,5 (6,0 Ah)
Dopuštena temperatura okoline		
– Tijekom punjenja	°C	0 ... +35
– Pri radu <sup>A)</sup> i kod skladištenja	°C	-20 ... +50
Preporučene aku-baterije		PBA 18V...W-
Preporučeni punjači <sup>B)</sup>		AL 18...

A) Ograničeni učinak kod temperatura < 10 °C

B) Sljedeći punjači nisu kompatibilni s aku-baterijom PBA:  
AL 1814 CV, AL 1820 CV, AL 1860 CV

Tehnički podaci su određeni s aku-baterijom iz opsega isporuke.

## Informacije o buci i vibracijama

Emisijske vrijednosti buke utvrđene sukladno **EN 62841-1**. Razina buke električnog alata prema ocjeni A iznosi obično **79 dB(A)**. Nesigurnost  $K=3$  dB. Razina buke pri radu može prelaziti navedene vrijednosti. **Nosite zaštitu za uši!**

Ukupne vrijednosti vibracija  $a_h$  (vektorski zbroj tri pravca) i nesigurnost  $K$  utvrđene u skladu s normom **EN 62841-1**:  
 $a_h < 2,5 \text{ m/s}^2$ ,  $K = 1,5 \text{ m/s}^2$

Razina titranja koja je navedena u ovim uputama i emisijska vrijednost buke izmjerene su sukladno normiranom postupku mjerenja te se mogu koristiti za međusobnu usporedbu električnih alata. Primjerene su i za privremenu procjenu emisije titranja i buke.

Navedena razina titranja i emisijska vrijednost buke predstavljaju glavne primjene električnog alata. Ako se ustvari električni alat koristi za druge primjene s radnim alatima koji odstupaju od navedenih ili se nedovoljno održavaju, razina titranja i emisijska vrijednost buke mogu odstupati. Na taj se način može osjetno povećati emisija titranja i buke tijekom čitavog vremenskog perioda rada. Za točnu procjenu emisija titranja i buke trebaju se uzeti u obzir i vremena, tijekom kojih je alat bio isključen ili je radio, ali se zapravo nije koristio. Na taj se način može osjetno smanjiti emisija titranja i buke tijekom čitavog vremenskog perioda rada.

Odredite dodatne sigurnosne mjere za zaštitu korisnika prije djelovanja titranja kao npr.: održavanje električnog alata i nastavaka, održavanje toplih ruku, organizacija tokova rada.

## Aku-baterija

### Punjenje aku-baterije

► **Koristite samo punjače navedene u tehničkim podacima.** Samo su ovi punjači prilagođeni litij-ionskoj aku-bateriji koja se koristi u vašem električnom alatu.

**Napomena:** Litij-ionske aku-baterije isporučuju se djelomično napunjene zbog međunarodnih propisa o prijevozu. Kako bi se zajamčio puni učinak aku-baterije, prije prve uporabe aku-bateriju napunite do kraja.

► **Nakon automatskog isključivanja električnog alata ne pritišćite dalje prekidač za uključivanje/isključivanje.**

Aku-baterija bi se mogla oštetiti.

## Umetanje aku-baterije

Umetnite napunjenu aku-bateriju u prihvat aku-baterije sve dok se ne uglati.

## Vađenje aku-baterije

Za vađenje aku-baterije pritisnite tipku za deblokadu aku-baterije i izvucite aku-bateriju. **Pritom ne primjenjujte silu.**

## Pokazivač stanja napunjenosti aku-baterije

Pokazivač stanja napunjenosti aku-baterije signalizira još raspoloživi kapacitet aku-baterije ili preopterećenje kada je uključen električni alat nekoliko sekundi.

LED	Kapacitet
Stalno svijetli 3 × zelena	67–100 %
Stalno svijetli 2 × zelena	34–66 %
Stalno svijetli 1 × zelena	11–33 %
Treperi 1 × zelena	1–10 %
Treperi 3 × zelena	0 %

3 LED diode pokazivača stanja napunjenosti trepere brzo ako je temperatura aku-baterije izvan područja radne temperature i/ili ako se aktivirala zaštita od preopterećenja.

## Napomene za optimalno rukovanje aku-baterijom

Zaštitite aku-bateriju od vlage i vode.

Aku-bateriju čuvajte samo u prostoriji u kojoj je raspon temperature od –20 °C do 50 °C. Npr. aku-bateriju ljeti na ostavljajte u automobilu.

Otvore za hlađenje aku-baterije redovito čistite mekim, čistim i suhim kistom.

Bitno skraćanje vremena rada nakon punjenja pokazuje da je aku-baterija istrošena i da je treba zamijeniti.

Pridržavajte se uputa za zbrinjavanje u otpad.

## Montaža

► **Prije svih radova na električnom alatu (npr. održavanje, zamjena alata, itd.), kao i kod njegovog transporta i spremanja, aku-bateriju treba izvaditi iz električnog alata.** Kod nehotičnog aktiviranja prekidača za uključivanje/isključivanje postoji opasnost od ozljeda.

► **Provjerite jesu li pištolj za prskanje i bazna jedinica potpuno montirani i sa svim brtvenim elementima.**

Samo je time zajamčeno funkcioniranje i sigurnost sustava za fino prskanje.

► **Provjerite je li montirana kapica sapnice isporučena s ovim pištoljem za prskanje.** Samo je time zajamčeno funkcioniranje i sigurnost sustava za fino prskanje.

## Priključivanje crijeva za zrak (vidjeti slike A1–A2)

Priključak bazne jedinice:

- Čvrsto utaknite bajunetni zapor (18) crijeva za zrak prema oznakama sa strelicom u otvore priključka (25) bazne jedinice.
- Okrenite bajunetni zapor za četvrtinu okretaja u smjeru kazaljke na satu.

Priključak na pištolj za prskanje:

- Čvrsto utaknite drugi bajunetni zapor (18) crijeva za zrak prema oznakama sa strelicom u otvore priključka (4) pištolja za prskanje.
- Okrenite bajunetni zapor za četvrtinu okretaja u smjeru kazaljke na satu.

**Napomena:** Prije punjenja materijala za prskanje skinite crijevo za zrak (17) (okrenite bajunetni zapor (18) za četvrtinu okretaja u smjeru suprotnom od kazaljke na satu; izvucite bajunetni zapor (18) iz priključka (4)).

## Pričvršćivanje remena za nošenje (vidjeti sliku B)

Kako bi mogli dosegnuti sve površine koje obrađujete i kako biste bili fleksibilni, možete objesiti baznu jedinicu s remenom za nošenje (26).

- Uglavite jedan kraj remena u svaku ušicu (27).

## Rad

► **Prije svih radova na električnom alatu (npr. održavanje, zamjena alata, itd.), kao i kod njegovog transporta i spremanja, aku-bateriju treba izvaditi iz električnog alata.** Kod nehotičnog aktiviranja prekidača za uključivanje/isključivanje postoji opasnost od ozljeda.

### Priprema za rad

► **Nisu dopušteni radovi prskanja uz rub vodenih površina ili na susjednim površinama u neposrednom području uvlačenja.**

► Pri kupnji boja, lakova i sredstava za prskanje obratite pažnju na njihovu ekološku neškodljivost.

### Priprema površine za prskanje

Površina za prskanje mora biti čista, suha i bez masnoća.

- Glatke površine ohrapavite i nakon toga uklonite prašinu od brušenja.

Kod primjene sve nepokrivene površine mogu se onečistiti maglicom od prskanja. Zbog toga temeljito pripremite okolinu površine za prskanje:

- Pažljivo pokrijte podove, namještaj, vrata, prozore i okvire vrata i prozora itd. Za pokrivanje podova preporučuje se npr. soboslikarski flizelin.

- Fiksirajte pokrovni materijal. Nedovoljno fiksirani pokrovni materijal može se odvojiti ili otpuhati zbog snažnog strujanja zraka.
- ▶ **Pazljivo oblijepite utičnice i prekidače.** Nepokrivene utičnice i nepokriveni prekidaču mogu uzrokovati kratki spoj i povećavaju opasnost od električnog udara.

#### Priprema materijala za prskanje

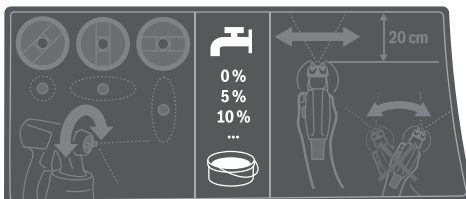

- ▶ **Pri razrjeđivanju pazite da postotak razrjeđivača odgovara materijalu za prskanje.** Pri uporabi pogrešnog razrjeđivača mogu nastati grudice koje mogu začepiti pištolj za prskanje.
- ▶ **Pri razrjeđivanju materijala za prskanje pazite da plamište smjese nakon razrjeđivanja ponovno bude iznad 55 °C.** Razrjeđivanje npr. lakova koji sadrže otapala utječe na snižavanje plamišta.
- ▶ **Pridržavajte se informacija proizvođača boja o mogućnosti prskanja, npr. u tehničkom listu. Pazite da ne raspršujete boje koje nisu za to prikladne prema podacima proizvođača.**
- Dobro promiješajte materijal za prskanje. Uporaba materijala za prskanje na sobnoj temperaturi daje bolju sliku mlaza.
- Po potrebi razrijedite materijal za prskanje. Ako kod probnog prskanja ne dobijete dobru sliku mlaza, razrijedite ga u koracima od 5 % tako da dobijete optimalnu sliku mlaza.

Materijal za prskanje	Preporučeno razrjeđivanje
Zaštitna sredstva za drvo, voda, ulja, rijetke lazure	0 %
Sredstva za impregniranje, temeljni premazi za zaštitu od korozije	0–5 %
(Preporučeni) lakovi sa sadržajem otapala ili oni koji se mogu razrijediti vodom, temeljni premazi, lakovi za radijatore, guste lazure	najmanje 5 %

#### Tablica za razrjeđivanje

Materijal za prskanje [ml]	Razrjeđivač [ml] za razrjeđivanje		
	5 %	10 %	15 %
300	15	30	45
400	20	40	60
500	25	50	75
600	30	60	90

#### Punjenje materijala za prskanje (vidjeti slike C1–C2)

**Napomena:** Prije punjenja materijala za prskanje skinite crijevo za zrak (17) (okrenite bajunetni zapor (18) za četvrtinu okretaja u smjeru suprotnom od kazaljke na satu; izvucite bajunetni zapor (18) iz priključka (4)).

za radove prskanja na ležećim objektima      prema **naprijed** u smjeru kapice sapnice/kapice za zrak

za radove prskanja iznad glave      prema **natrag** u smjeru ručke glave

- Pri uporabi velikih pakiranja po potrebi pretočite materijal za prskanje u manju posudu za pretakanje (npr. 10 l zidne boje u praznu posudu od 2,5 ili 5,0 l).
- Odrvnite spremnik (7) s pištolja za prskanje.
- Napunite materijal za prskanje **maksimalno do oznake 800** u spremnik (7).
- Okrenite uzlaznu cijev (12) tako da možete raspršiti materijal za prskanje gotovo bez ostatka:
- Provedite probno prskanje na maloj površini. Kada dobijete optimalnu sliku mlaza, možete započeti s prskanjem.

ili

Ako rezultat prskanja nije zadovoljavajući ili ne izlazi boja: (vidi „Uklanjanje smetnji“, Stranica 273)

#### Puštanje u rad

- ▶ **Prije svih radova na električnom alatu (npr. održavanje, zamjena alata, itd.), kao i kod njegovog transporta i spremanja, aku-bateriju treba izvaditi iz električnog alata.** Kod nehotičnog aktiviranja prekidača za uključivanje/isključivanje postoji opasnost od ozljeda.
- ▶ **Pazite da bazna jedinica tijekom rada ne može usisati prašinu ili ostalu prljavštinu.**
- ▶ **Pazite da ne prskate po baznoj jedinici.**
- ▶ **Prekinite prskanje ako tijekom prskanja tekućina počne izlaziti na drugim mjestima osim iz predviđene sapnice te pištolj za prskanje ponovno dovedite u ispravno stanje.** Postoji opasnost od električnog udara.
- ▶ **Ne prskajte po sebi, drugim osobama ili životinjama.**

#### Uključivanje (vidjeti sliku D)

- Umetnite aku-bateriju.
- Uzmite pištolj za prskanje u ruku i usmjerite ga na površinu za prskanje.
- Pomaknite prekidač za uključivanje/isključivanje (20) prema naprijed.
- Pritisnite prekidač (6) na pištolju za prskanje.

**Napomena:** Kada je bazna jedinica uključena, na kapici za zrak (2) uvijek izlazi zrak.

#### Isključivanje

- Otpustite prekidač (6) i pomaknite prekidač za uključivanje/isključivanje (20) prema natrag.
- Izvadite aku-bateriju.



## Upute za rad

### Prskanje (vidjeti sliku E)

**Napomena:** Pazite na smjer vjetra kada koristite električni alat na otvorenom.

- Najprije provedite probno prskanje i namjestite sliku mlaza i količinu materijala za prskanje prema materijalu za prskanje.

Za namještanje pogledajte sljedeće odlomke.

- Pištolj za prskanje obavezno držite na ravnomjernoj udaljenosti od 15–20 cm okomito na objekt koji prskate.
- Počnite s prskanjem izvan površine za prskanje.
- Pištolj za prskanje ravnomjerno pomičite vodoravno ili okomito ovisno u namještenoj slici mlaza.
- Ravnomjerna kvaliteta površine postiže se kada se putanje preklapaju za 4–5 cm.
- Kod radova prskanja na ležećim objektima ili radova prskanja iznad glave pištolj za prskanje držite lagano ukoso krećući se unazad od površine koju prskate.

**Opasnost od spoticanja! Obratite pozornost na moguće prepreke.**

- Izbjegavajte prekide unutar površine za prskanje.

Ravnomjerno vođenje pištolja za prskanje daje ujednačenu kvalitetu površine.

Neravnomjerna udaljenost i kut prskanja uzrokovat će pretjerano stvaranje maglice boje, a time i nejednoliku površinu.

- Postupak prskanja završite izvan površine za prskanje.

Nikada nemojte posve isprazniti spremnik materijala za prskanje. Ako uzlazna cijev više ne uranja u materijal za prskanje, prekida se mlaz prskanja i nastaje nejednolika površina.

- Nakon stanki ili ponovnog punjenja spremnika (7) provjerite kapicu sapnice (9) i kapicu za zrak (2) i po potrebi ih očistite.
- Ako se materijal za prskanje taloži na kapici za zrak (2) ili na kapici sapnice, očistite sastavne dijelove odgovarajućom četkom ili vlažnom krpom.

### Namještanje slike mlaza

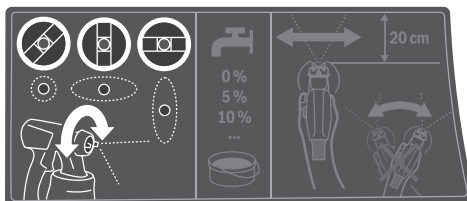

- ▶ **Nikada nemojte pritisnuti prekidač (6) dok namještate kapicu za zrak (2).**

- Okrenite kapicu za zrak (2) u željeni položaj.



Kapica za zrak	Mlaz prskanja	Primjena
		Vodoravni plosnati mlaz za vertikalni smjer rada
		Okomiti plosnati mlaz za horizontalni smjer rada
		Okrugli mlaz za kutove, rubove i teško dostupna mjesta

### Namještanje količine materijala za prskanje (vidjeti sliku F)

(PAINT Volume)

- Okrenite kotačić za namještanje (5) kako biste namjestili željenu količinu materijala za prskanje:
  - : minimalna količina materijala za prskanje,
  - + : maksimalna količina materijala za prskanje.
- Počnite s probnim prskanjem s minimalnom količinom materijala za prskanje i povećavajte je sve dok ne postignete željenu sliku mlaza. Ako ne postignete zadovoljavajuću sliku mlaza, razrijedite materijal za prskanje u koracima od 5 %. Priprema materijala za prskanje.

**Napomena:** Intenzitet nanošenja boje jako ovisi o brzini kretanja.

Količina materijala za prskanje	Namještanje
Previše materijala za prskanje na površini za prskanje	Količina materijala za prskanje mora se smanjiti. <ul style="list-style-type: none"> <li>– Okrenite kotačić za namještanje (5) u smjeru –.</li> </ul> 
Premalo materijala za prskanje na površini za prskanje	Količina materijala za prskanje mora se povećati. <ul style="list-style-type: none"> <li>– Okrenite kotačić za namještanje (5) u smjeru +.</li> </ul> 

### Vlaženje tapeta

Za lakše skidanje starih tapeta možete tapete poprskati toplom vodom (maks. 55 °C). U tu svrhu koristite sivu kapicu sapnice (9).

### Zaštita od preopterećenja ovisna o temperaturi

Kod namjenske uporabe se električni alat ne može preopteretiti. Kod prevelikog opterećenja ili prekoračenja dopuštene temperature aku-baterije isključuje se elektronika električnog alata sve dok se ne ponovno ne vrati u optimalno područje radne temperature.

### Radne stanke i transport (vidjeti slike G–H)

Za jednostavniji transport sustava za fino prskanje na baznoj jedinici je montirana ručka za nošenje (21) i remen za nošenje (26).

Tijekom rada baznu jedinicu (19) možete uz pomoć remena za nošenje (26) prebaciti preko ramena.

Tijekom radnih stanke pištolj za prskanje (1) možete odložiti na ravnu radnu površinu. Materijal za prskanje ne može iscuriti.

- ▶ **Pištolj za prskanje napunjen materijalom za prskanje uvijek odložite tako da stoji uspravno na ravnoj površini.** Iz vodoravno položenog pištolja za prskanje može iscuriti materijal za prskanje.

## Održavanje i servisiranje

### Održavanje i čišćenje

- ▶ **Prije svih radova na električnom alatu (npr. održavanje, zamjena alata, itd.), kao i kod njegovog transporta i spremanja, aku-bateriju treba izvaditi iz električnog alata.** Kod nehotečajnog aktiviranja prekidača za uključivanje/isključivanje postoji opasnost od ozljeda.
- ▶ **Električni alat i otvore za hlađenje održavajte čistima kako bi se moglo dobro i sigurno raditi.**
- ▶ **Odmah nakon svake uporabe temeljito očistite pojedinačne dijelove sustava za fino prskanje, posebno sve dijelove koji dolaze u dodir s bojom.** Stručno čišćenje je preduvjet za besprijekoran i siguran rad pištolja za prskanje. U slučaju manjkavog ili nestručnog čišćenja, jamstveni zahtjevi se ne prihvaćaju.

### Rezervni spremnik (pribor) (vidjeti sliku J)

U rezervnom spremniku (8) s poklopcem možete hermetički čuvati materijal za prskanje za daljnju uporabu.

### Čišćenje nakon uporabe boja na bazi vode (vidjeti sliku K)

Uvijek očistite pištolj za prskanje i spremnik materijala za prskanje toplom vodom.

Sapnice i otvore za zrak pištolja za prskanje nikada ne čistite oštrim predmetima.

- Isključite baznu jedinicu (19) i skinite crijevo za zrak (17) s pištolja za prskanje (1).
- Odvojite spremnik (7) od pištolja za prskanje (1). Držite spremnik (7) ispod uzlazne cijevi (12) i pritisnite prekidač (6) pištolja za prskanje kako bi materijal za prskanje mogao poteći natrag u spremnik.
- Potpuno ispraznite spremnik (7). Materijal za prskanje može se čuvati u hermetički zatvorenom spremniku za boju za daljnju uporabu. U tu

svrhu upotrijebite npr. rezervni spremnik (8) s poklopcem ili originalni spremnik materijala za prskanje.

- Očistite spremnik (7).
  - Demontirajte uzlaznu cijev (12) s brtvom spremnika (14) i dobro je isperite. Ponovno pričvrstite uzlaznu cijev (12) s brtvom spremnika (14) na pištolj za prskanje.
  - Spremnik (7) napunite toplom vodom te ga ponovno pričvrstite na pištolj za prskanje (1).
  - Ponovno priključite crijevo za zrak (17) na pištolj za prskanje (1).
  - Prskajte sve dok ne počne izlaziti samo čista voda. Eventualno ponovno napunite spremnik toplom vodom.
  - Skinite crijevo za zrak (17) s bazne jedinice (19) kao i pištolja za prskanje (1).
  - Po potrebi očistite baznu jedinicu vlažnom krpom i zatim uklonite baznu jedinicu (19) i crijevo za zrak (17) iz neposredne okoline čišćenja.
  - Skinite završnu maticu (3), kapicu za zrak (2), brtvenu podlošku (11), kapicu sapnice (9) s O-prstenom (10) i uzlaznu cijev (12) s brtvom spremnika (14). Pritom pazite da O-prsten (10) ostane na kapici sapnice.
  - U posudi s toplom vodom očistite sve dijelove koji dolaze u dodir s bojom običnom četkom za pranje. Očistite i kanal za boju (16) pištolja za prskanje (1).
  - Provjerite da na uzlaznoj cijevi (12) s brtvom spremnika (14) nema materijala za prskanje i da nije oštećena.
  - Očistite otvor za odzračivanje (15) odgovarajućom četkom za čišćenje.
  - Očistite spremnik (7) i pištolj za prskanje (1) s vanjske strane vlažnom krpom.
  - Prije sastavljanja sve dijelove pažljivo osušite.
  - Sustav za fino prskanje ponovno montirajte obrnutim redoslijedom. Ponovno pomaknite brtvu spremnika (14) prema gore u otvor uzlazne cijevi (12).
- Uvjerite se da je brtva spremnika točno pozicionirana u otvoru uzlazne cijevi kako bi pištolj za prskanje bio ispravno zabrtvljen.
- Pazite na to da uzlaznu cijev (12) ponovno pomaknete do graničnika na kanal za boju (16).

### Čišćenje nakon uporabe boja na bazi otapala (vidjeti sliku K)

Pištolj za prskanje i spremnik materijala za prskanje uvijek čistite odgovarajućim razrjeđivačem za korišteni materijal za prskanje.

Sapnice i otvore za zrak pištolja za prskanje nikada ne čistite oštrim predmetima.

Tijekom čišćenja s otapalima ili bojama na bazi otapala nosite odgovarajuće rukavice.

- Isključite baznu jedinicu (19) i skinite crijevo za zrak (17) s pištolja za prskanje (1).

- Po potrebi očistite baznu jedinicu krpom namočenom u razrjeđivač i zatim uklonite baznu jedinicu (19) i crijevo za zrak (17) iz neposredne okoline čišćenja.
- Odvojite spremnik (7) od pištolja za prskanje (1). Držite spremnik (7) ispod uzlazne cijevi (12) i pritisnite prekidač (6) pištolja za prskanje kako bi materijal za prskanje mogao poteći natrag u spremnik.
- Potpuno ispraznite spremnik (7). Materijal za prskanje može se čuvati u hermetički zatvorenom spremniku za boju za daljnju uporabu. U tu svrhu upotrijebite npr. rezervni spremnik (8) s poklopcem ili originalni spremnik materijala za prskanje.
- Očistite spremnik (7).
- Demontirajte uzlaznu cijev (12) s brtvom spremnika (14) i dobro je isperite. Ponovno pričvrstite uzlaznu cijev (12) s brtvom spremnika (14) na pištolj za prskanje.
- Spremnik (7) napunite do polovice otapalom te ga ponovno pričvrstite na pištolj za prskanje (1).
- Više puta protresite pištolj za prskanje. Pritom pazite da ne raspršite razrjeđivač. **Postoji opasnost od eksplozije.**
- Odvojite spremnik (7) od pištolja za prskanje (1) i potpuno ga ispraznite u kantu za materijal koja se može zatvoriti.
- Skinite završnu maticu (3), kapicu za zrak (2), brtvenu podlošku (11), kapicu sapnice (9) s O-prstenom (10) i uzlaznu cijev (12) s brtvom spremnika (14). Pritom pazite da O-prsten (10) ostane na kapici sapnice.
- U posudi s razrjeđivačem očistite sve dijelove koji dolaze u dodir s bojom običnom četkom za pranje. Očistite i kanal za boju (16) pištolja za prskanje (1).
- Provjerite da na uzlaznoj cijevi (12) s brtvom spremnika (14) nema materijala za prskanje i da nije oštećena. Po potrebi još jednom očistite brtvu spremnika (14) razrjeđivačem.
- Očistite otvor za odzračivanje (15) odgovarajućom četkom za čišćenje.
- Prije sastavljanja sve dijelove pažljivo osušite.
- Sustav za fino prskanje ponovno montirajte obrnutim redoslijedom. Ponovno pomaknite brtvu spremnika (14) prema gore u utor uzlazne cijevi (12).

Uvjerite se da je brtva spremnika točno pozicionirana u utoru uzlazne cijevi kako bi pištolj za prskanje bio ispravno zabrtvljen. Pazite na to da uzlaznu cijev (12) ponovno pomaknete do graničnika na kanal za boju (16).

#### Čišćenje filtra zraka (vidjeti sliku I)

Filter zraka (28) se mora povremeno čistiti. Ako je filter zraka jako zaprljan, mora se zamijeniti.

- Otvorite poklopac filtra zraka (23).

- Izvadite filter zraka (28).

- Lagano zaprljan: Protresite filter zraka (28).

ili

Jako zaprljan:

Očistite filter zraka (28) pod mlazom vode i zatim ga ostavite da se dobro osuši kako bi se spriječilo nastajanje plijesni.

ili

Zamijenite filter zraka (28).

- Ponovno umetnite filter zraka.

- Ponovno zatvorite poklopac filtra zraka (23).

► **Nikada ne radite sa sustavom za fino prskanje bez filtra zraka.** Čestice prljavštine mogu dospjeti u motorni prostor i oštetiti ga.

#### Zbrinjavanje materijala

Onečišćeni razrjeđivač, ostaci materijala za prskanje i eventualno ostaci razrjeđivača moraju se propisno zbrinuti na ekološki prihvatljiv način. Pridržavajte se uputa za zbrinjavanje od strane proizvođača i važećih propisa za zbrinjavanje posebnog otpada.

Kemikalije štetne za okoliš ne smiju dospjeti u tlo, u podzemne vode ili u vodene površine. Kemikalije štetne za okoliš ne izlijevajte u kanalizaciju!

#### Skladištenje

- Prije skladištenja sustava za fino prskanje temeljito očistite sustav za fino prskanje i prije sastavljanja sve dijelove pažljivo osušite.

Ako se sustav za fino prskanje ne koristi, gumena traka zajedno s iglom na baznoj jedinici (19) služi kao praktična mogućnost spremanja crijeva za zrak (17) (vidjeti sliku ).

Ako se sustav za fino prskanje ne koristi, gumena traka zajedno s iglom na baznoj jedinici (19) služi kao praktična mogućnost spremanja crijeva za zrak (17).

## Uklanjanje smetnji

Smetnja	Uzrok	Pomoć
Materijal za prskanje ne pokriva pravilno	Količina materijala za prskanje je premala	Okrenite kotačić za namještanje (5) u smjeru +
	Prevelika udaljenost do površine za prskanje	Smanjite udaljenost za prskanje
	Premala količina materijala za prskanje na površini za prskanje, rijetko raspršena po površini za prskanje	Češće prskajte po površini za prskanje
	Materijal za prskanje je pregust	Ponovno razrijedite materijal za prskanje i provedite probno prskanje

Smetnja	Uzrok	Pomoć
Materijal za prskanje teče nakon nanošenja	Nanesena prevelika količina materijala za prskanje	Okrenite kotačić za namještanje <b>(5)</b> u smjeru –
	Premala udaljenost do površine za prskanje	Povećajte udaljenost za prskanje
	Materijal za prskanje je prerijedak	Dodajte originalni materijal za prskanje
	Prečesto se prska po istom mjestu	Skinite boju i kod drugog pokušaja prskanja ne prskajte prečesto po istom mjestu
Pregrubo raspršivanje	Prevelika količina materijala za prskanje	Okrenite kotačić za namještanje <b>(5)</b> u smjeru –
	Igla sapnice <b>(13)</b> je zaprljana	Očistite iglu sapnice
	Materijal za prskanje je pregust	Ponovno razrijedite materijal za prskanje i provedite probno prskanje
Prejaka maglica boje	Filtar zraka <b>(28)</b> je jako zaprljan	Zamijenite filtara zraka
	Nanesena prevelika količina materijala za prskanje	Okrenite kotačić za namještanje <b>(5)</b> u smjeru –
Mlaz prskanja pulsira	Prevelika udaljenost do površine za prskanje	Smanjite udaljenost za prskanje
	Premala količina materijala za prskanje u spremniku	Dopunite materijal za prskanje
	Začepljen otvor za odzračivanje <b>(15)</b> na uzlaznoj cijevi <b>(12)</b>	Očistite uzlaznu cijev i otvor za odzračivanje
	Nepričvršćena uzlazna cijev <b>(12)</b>	Uzlaznu cijev gurnite do kraja u kanal za boju <b>(16)</b>
	Kapica sapnice <b>(9)</b> je olabavljena	Zategnite kapicu sapnice
	Filtar zraka <b>(28)</b> je jako zaprljan	Zamijenite filtara zraka
Materijal za prskanje kapa na kapici sapnice	Materijal za prskanje je pregust	Ponovno razrijedite materijal za prskanje i provedite probno prskanje
	Taloženje materijala za prskanje na kapici sapnice <b>(9)</b> , igli sapnice <b>(13)</b> i kapici za zrak <b>(2)</b>	Očistite kapicu sapnice, iglu sapnice i kapicu za zrak
Na kapici sapnice ne izlazi materijal za prskanje	Kapica sapnice <b>(9)</b> je olabavljena	Zategnite kapicu sapnice
	Nepričvršćena uzlazna cijev <b>(12)</b>	Uzlaznu cijev gurnite do kraja u kanal za boju <b>(16)</b>
	Igla sapnice <b>(13)</b> je začepljena	Očistite iglu sapnice
	Uzlazna cijev <b>(12)</b> je začepljena	Očistite uzlaznu cijev
	Začepljen otvor za odzračivanje <b>(15)</b> na uzlaznoj cijevi <b>(12)</b>	Očistite uzlaznu cijev i otvor za odzračivanje
	Brtva spremnika <b>(14)</b> nedostaje ili je oštećena	Gurnite (novu) brtvu spremnika preko uzlazne cijevi u otvor
	Materijal za prskanje je pregust	Ponovno razrijedite materijal za prskanje i provedite probno prskanje
	Materijal za prskanje je zaprljan (grudice boje)	Pištalj za prskanje potpuno ispraznite i očistite; materijal za prskanje kod punjenja ulijte kroz sito za punjenje

### Servisna služba i savjeti o uporabi

Naša servisna služba će odgovoriti na vaša pitanja o popravku i održavanju vašeg proizvoda, kao i o rezervnim dijelovima. Crteže u rastavljenom obliku i informacije o rezervnim dijelovima možete naći i na našoj adresi: [www.bosch-pt.com](http://www.bosch-pt.com)

Tim Bosch savjetnika o uporabi rado će odgovoriti na vaša pitanja o našim proizvodima i njihovom priboru.

U slučaju upita ili naručivanja rezervnih dijelova, molimo vas obavezno navedite 10-znamenkasti kataloški broj s tipske pločice proizvoda.

**Hrvatski**  
Robert Bosch d.o.o PT/SHR-BSC  
Kneza Branimira 22  
10040 Zagreb  
Tel.: +385 12 958 051

Fax: +385 12 958 050  
E-Mail: RBKN-bsc@hr.bosch.com  
www.bosch.hr

#### Ostale adrese servisa mõžete pronaći na:

www.bosch-pt.com/serviceaddresses

### Transport

Preporučene litij-ionske aku-baterije podliježu zakonu o transportu opasnih stvari. Korisnik bez ikakvih preduvjeta može transportirati aku-baterije cestovnim transportom.

Ako transport obavlja treća strana (npr. transport zrakoplovom ili špedicija), treba se pridržavati posebnih zahtjeva za ambalažu i označavanje. Kod pripreme ovakvih pošiljki za transport prethodno se treba savjetovati sa stručnjakom za transport opasnih stvari.

Aku-bateriju šaljite nekim transportnim sredstvom samo ako je njezino kućište neoštećeno. Obljepite otvorene kontakte i zapakirajte aku-bateriju tako da se ne može pomicati u ambalaži. Pridržavajte se i eventualnih dodatnih nacionalnih propisa.

### Zbrinjavanje



Pištolj za prskanje, aku-baterije, pribor i ambalažu treba dovesti na ekološki prihvatljivo recikliranje.



Električni alat i aku-baterije/baterije ne bacajte u kućni otpad!

## Eesti

### Ohutusnõuded

#### Üldised ohutusnõuded elektriliste tööriistade kasutamisel

#### ⚠ HOIATUS

Lugege läbi kõik tööriistaga kaasas olevad ohutusnõuded ja juhised

ning tutvuge kõigi jooniste ja spetsifikatsioonidega.

Ohutusnõuete ja juhiste eiramise tagajärjeks võib olla elektrilöökk, tulekahju ja/või rasked vigastused.

**Hoidke kõik ohutusnõuded ja juhised edasiseks kasutamiseks hoolikalt alles.**

Ohutusnõuetes sisalduv mõiste "elektriline tööriist" käib nii vooluvõrku ühendatud (juhtmega) elektriliste tööriistade kui ka akutoitega (juhtmata) elektriliste tööriistade kohta.

#### Ohutusnõuded tööpiirkonnas

- ▶ **Hoidke tööpiirkond puhas ja hästi valgustatud.** Korrastamata või valgustamata töökoht võib põhjustada õnnetusi.

- ▶ **Ärge kasutage elektrilist tööriista plahvatusohtlikus keskkonnas, kus leidub tuleohtlikke vedelikke, gaase või tolmu.** Elektrilistest tööriistadest lööb sädemeid, mis võivad tolmu või auru süüdata.
- ▶ **Elektrilise tööriista kasutamise ajal hoidke lapsed ja teised inimesed töökohest eemal.** Kui teie tähelepanu juhitakse kõrvale, võib seade teie kontrolli alt väljuda.

#### Elektriohtus

- ▶ **Elektrilise tööriista pistik peab pistikupesasa sobima. Pistiku kallal ei tohi teha mingeid muudatusi. Ärge kasutage kaitsemaandusega elektriliste tööriistade puhul adapterpistikuid.** Muutmata pistikud ja sobivad pistikupesad vähendavad elektrilöögi ohtu.
- ▶ **Vältige kehalist kontakti maandatud pindadega, näiteks torude, radiaatorite, pliitide ja külmikutega.** Kui Teie keha on maandatud, on elektrilöögi oht suurem.
- ▶ **Kaitske elektrilist tööriista vihma ja niiskuse eest.** Kui elektrilises tööriista on sattunud vett, on elektrilöögi oht suurem.
- ▶ **Ärge kasutage toitejuhet otstarbel, milleks see ei ole ette nähtud. Ärge kasutage toitejuhet elektrilise tööriista kandmiseks, ülesriputamiseks või pistiku pistikupesast väljatõmbamiseks. Kaitske toitejuhet kuumuse, õli, teravate servade ja seadme liikuvate osade eest.** Kahjustatud või keerduläinud toitejuhtmed suurendavad elektrilöögi ohtu.
- ▶ **Kui töotate elektrilise tööriistaga vabas õhus, kasutage ainult pikendusjuhtmeid, mis on ette nähtud kasutamiseks ka välistingimustes.** Välistingimustes kasutamiseks sobiva pikendusjuhtme kasutamine vähendab elektrilöögi ohtu.
- ▶ **Kui elektrilise tööriista kasutamine niiskes keskkonnas on vältimatu, kasutage rikkevoolukaitselüliti.** Rikkevoolukaitselüliti kasutamine vähendab elektrilöögi ohtu.

#### Inimeste turvalisus

- ▶ **Olge tähelepanelik, jälgige, mida teete, ning toimige elektrilise tööriistaga töötades kaalutletult. Ärge kasutage elektrilist tööriista, kui olete väsinud või uimastite, alkoholi või ravimite mõju all.** Hetkeline tähelepanematus seadme kasutamisel võib põhjustada tõsiseid vigastusi.
- ▶ **Kandke isikukaitsevahendeid. Kandke alati kaitseprille.** Elektrilise tööriista tüüpile ja kasutusalaale vastavate isikukaitsevahendite, näiteks tolmu maski, libisemiskindlate turvajalatsite, kaitsekiivri või kuulmiskaitsevahendite kasutamine vähendab vigastuste ohtu.
- ▶ **Vältige elektrilise tööriista soovimatut käivitamist. Enne pistiku ühendamist pistikupesasa, aku ühendamist seadme külge, seadme ülestõstmist ja kandmist veenduge, et elektriline tööriist on välja lülitatud.** Kui hoiate elektrilise tööriista kandmisel sõrme lülilil või ühendate vooluvõrku sisselülitatud seadme, võivad tagajärjeks olla õnnetused.

- ▶ **Enne elektrilise tööriista sisselülitamist eemaldage tööriista küljest reguleerimis- ja mutrivõtmed.** Seadme pöörleva osa küljes olev reguleerimis- või mutrivõti võib põhjustada vigastusi.
- ▶ **Vältige ebataolist tööasendit. Võtke stabiilne tööasend ja hoidke kogu aeg tasakaalu.** Nii saate elektrilist tööriista ootamatutes olukordades paremini kontrollida.
- ▶ **Kandke sobivat rõivastust. Ärge kandke laiu riideid ega ehteid. Hoidke juuksed ja rõivad seadme liikuvatest osadest eemal.** Liiga avarad riided, ehted või pikad juuksed võivad sattuda seadme liikuvate osade vahele.
- ▶ **Kui on võimalik paigaldada tolmueemaldus- ja tolmukogumisseadiseid, veenduge, et need on seadmega ühendatud ja et neid kasutatakse õigesti.** Tolmueemaldusseadise kasutamine vähendab tolmust põhjustatud ohte.
- ▶ **Ärge muutuge tööriista sagedasest kasutamisest hooletuks ja ärge eirake ohutusnõudeid.** Hooletus võib sekundi murdosa jooksul kaasa tuua raskeid vigastusi.

#### Elektriliste tööriistade hoolikas käsitsemine ja kasutamine

- ▶ **Ärge koormake seadet üle. Kasutage konkreetse töö tegemiseks ette nähtud elektrilist tööriista.** Sobiva elektrilise tööriistaga töötate ettenähtud jõudluspiirides efektiivsemalt ja ohutumalt.
- ▶ **Ärge kasutage elektrilist tööriista, mida ei saa lülitist sisse ja välja lülitada.** Elektriline tööriist, mida ei ole enam võimalik lülitist sisse ja välja lülitada, on ohtlik ning tuleb parandada.
- ▶ **Tõmmake pistik pistikupesast välja ja/või eemaldage seadmest aku, kui see on eemaldatav, enne seadme reguleerimist, tarvikute vahetamist ja seadme ärapanekut.** See ettevaatusabinõu väldib elektrilise tööriista soovimatut käivitamist.
- ▶ **Kasutusvälisel ajal hoidke elektrilisi tööriistu lastele kättesaamatus kohas ja ärge laske seadet kasutada isikutel, kes seadet ei tunne või pole lugenud käesolevaid juhiseid.** Asjatundmatute isikute käes on elektrilised tööriistad ohtlikud.
- ▶ **Hoolidage elektrilisi tööriistu ja tarvikuid nõuetekohaselt. Kontrollige, kas seadme liikuvad osad töötavad veatult ega kiildu kiini ning veenduge, et seadme detailid ei ole murdunud või kahjustatud määral, mis mõjutab seadme töökindlust. Laske kahjustatud detailid enne seadme kasutamist parandada.** Paljude õnnetuste põhjuseks on halvasti hooldatud elektrilised tööriistad.
- ▶ **Hoidke löiketarvikud teravad ja puhtad.** Hoolikalt hooldatud, teravate löikeservadega löiketarvikud kiilduvad harvemini kinni ja neid on lihtsam juhtida.
- ▶ **Kasutage elektrilist tööriista, lisavarustust, tarvikuid jne vastavalt käesolevatele juhistele, võttes arvesse töötingimusi ja teostatava töö iseloomu.** Elektriliste

tööriistade nõuetevastane kasutamine võib põhjustada ohtlikke olukordi.

- ▶ **Hoidke käepidemed ja haardepinnad kuiva ja puhtana ning vabana õlist ja määrdainetest.** Libedad käepidemed ja haardepinnad ei luba tööriista ohutult käsitseda ja ootamatutes olukordades kontrolli all hoida.

#### Akutööriistade hoolikas käsitsemine ja kasutamine

- ▶ **Laadige akusid ainult tootja poolt soovitatud laadimisseadmetega.** Laadimisseade, mis sobib teatud tüüpi akudele, muutub tuleohtlikuks, kui seda kasutatakse teiste akude laadimiseks.
- ▶ **Kasutage elektrilistes tööriistades ainult selleks ettenähtud akusid.** Teiste akude kasutamine võib põhjustada vigastusi ja tulekahjuohtu.
- ▶ **Kasutusvälisel ajal hoidke akusid eemal kirjaklambritest, müntidest, võtmetest, naeltest, kruvidest või teistest väikestest metallsemetest, mis võivad akukontaktid omavahel ühendada.** Akukontaktide vahel tekkiva lühise tagajärjeks võivad olla põletused või tulekahju.
- ▶ **Väärkasutuse korral võib akavedelik välja voolata; vältige sellega kokkupuudet. Juhusliku kokkupuute korral loputage kahjustatud kohta veega. Kui vedelik satub silma, pöörduge lisaks arsti poole.** Väljavoolav akavedelik võib põhjustada nahaärritusi või põletusi.
- ▶ **Ärge kasutage akut ega tööriista, mis on kahjustada saanud või modifitseeritud** akud võivad põhjustada tulekahju, plahvatuse, kehavigastusi ja varalist kahju.
- ▶ **Kaitske akut ja elektrilist tööriista tule ja väga kõrgete temperatuuride eest.** Kokkupuude tulega või üle 130 °C temperatuuriga võib põhjustada plahvatuse.
- ▶ **Järgige kõiki laadimisjuhiseid ja ärge laadige akut väljaspool juhistes määratletud temperatuurivahemikku.** Nõuetele mittevastav laadimine või laadimine väljaspool ettenähtud temperatuurivahemikku võib akut kahjustada ja suurendada tulekahju ohtu.

#### Teenindus

- ▶ **Laske elektrilist tööriista parandada ainult kvalifitseeritud spetsialistidel, kes kasutavad originaalvaruosi.** Nii tagate seadme püsivalt ohutu töö.
- ▶ **Ärge kunagi käideldage kahjustada saanud akusid.** Akusid võivad käidelda vaid tootja esindajad või volitatud hooldekeskuse töötajad.

#### Ohutusnõuded peenpihustussüsteemide kasutamisel

- ▶ **Hoidke töökoht puhtana, hästi valgustatuna ja vaba värvi- ja lahustimahutitest, lappidest ja muudest põlevatest materjalidest.** Valitseb isesüttimise oht. Hoidke töökorras tulekustutid või kustutusseadmed alati kasutusvalmis.



- ▶ **Kandke pihustamise ajal hoolt hea ventilatsiooni ja kogu ruumis piisava värskes õhu eest.** Aurustuvad põlevad lahustid loovad plahvatusohtliku keskkonna.
- ▶ **Ärge pihustage seadmega aineid ja ärge puhastage seadet ainetega, mille leekpunkt on madalam kui 55 °C.** Kasutage vesialuselisi aineid, raskesti lenduvaid süsivesinikke või teisi sarnaseid aineid. Kergesti lenduvad lahustid tekitavad plahvatusohtliku keskkonna.
- ▶ **Ärge pihustage tuleallikate, näiteks staatiliste sädemete, lahtise leegi, süütleegi, kuumade esemete, mootorite, sigarettide läheduses, samuti elektrijuhmete ühendamisest või lahutamisest või lülite käsitsemisest tekkivate sädemete läheduses.** Taolised sädemed võivad põhjustada ümbritseva keskkonna süttimise.
- ▶ **Ärge pihustage materjale, mille puhul te ei tea, kas need võivad olla ohtlikud.** Tundmatud ained võivad tekitada ohtlikke olukordi.
- ▶ **Ärge pihustage keeva vett.** Pihustage üksnes sooja vett (max 55 °C) ilma keemiliste lisanditeta.
- ▶ **Kandke pihustamise ajal või kemikaalide käsitsemisel lisaks isikukaitsevahendeid, nagu vastavad kaitsekindad, ja kaitsemaskid ja hingamisteede kaitsemaskid.** Tingimustelevastava kaitsevarustuse kandmine vähendab kokkupuudet ohtlike ainetega.



- ▶ **Pöörake tähelepanu pihustatava materjali võimalikele ohtudele.** Järgige pakendil olevaid määrgiseid või pihustatava toote tootja esitatud teavet, sealhulgas nõuet kasutada isikukaitsevahendeid. Tuleohtu ning toksilistest, kantserogeensetest jms ainetest põhjustatud ohtude vältimiseks järgige tootja juhiseid.
- ▶ **Hoidke akukontaktid ja pihustussüsteemi lüliti vaba värvidest ja muudest vedelikest.** Ettevaatusabinõude eiramine võib põhjustada elektrilööki.
- ▶ **Ärge jätke lapsi järelevalveta.** Seeläbi tagate, et lapsed ei hakka värvipüstoliga mängima.
- ▶ **Aku vigastamise ja ebaõige käsitsemise korral võib akust eralduda auru. Aku võib põlema süttida või plahvatada.** Õhutage ruumi, halva enesetunde korral pöörduge arsti poole. Aarud võivad ärritada hingamisteed.
- ▶ **Ärge avage akut.** Esineb lühise oht.
- ▶ **Teravad esemed, näiteks naelad või kruvikeerajad, samuti löögid, põrutused jmt võivad akut kahjustada.** Akukontaktide vahel võib tekkida lühis ja aku võib süttida, suitsema hakata, plahvatada või üle kuumeneda.
- ▶ **Kasutage akut ainult valmistaja toodetes.** Ainult sellisel juhul on aku kaitstud ohtliku ülekoormuse eest.



**Kaitske akut kuumuse, sealhulgas pideva päikesekiirguse eest, samuti tule, mustuse, vee ja niiskuse eest.** Plahvatus- ja lühiseoht.

## Toote kirjeldus ja kasutusjuhend



**Lugege läbi kõik ohutusnõuded ja juhised.**

Ohutusnõuete ja juhiste eiramine võib kaasa tuua elektrilöögi, tulekahju ja/või raskesti vigastusi.

Pange tähele kasutusjuhendi esiosas olevaid jooniseid.

### Nõuetekohane kasutamine

Elektriline tööriist on ette nähtud järgmiste pihustusmaterjalide pihustamiseks: lahusteid sisaldavad ja veega vedeldatavad (soovitatud) lakkvärvid, lasuurvärvid, kruntvärvid, läbipaistvad lakid, immutusained, õlid ja vesi. Elektriline tööriist ei sobi dispersioon- ja lateksvärvide (seinavärvide), samuti leeliste, peitside, hapet sisaldavate pinnakattematerjalide, desinfitseerimisvahendite, taimekaitsevahendite ja fassaadivärvide töötlemiseks.

### Kujutatud komponendid

Seadme osade numeratsiooni aluseks on jooniste leheküljel toodud numbrid.

- (1) Pihustuspüstol
- (2) Õhukübar
- (3) Ülemutter
- (4) Voolikuliitmik (pihustuspüstol)
- (5) Pihustatava materjali hulga seaderatas
- (6) Juhtlüliti
- (7) Pihustatava materjali mahuti
- (8) Pihustatava materjali varumahuti<sup>9)</sup>
- (9) Düüsikübar
- (10) Rõngastihend
- (11) Tihendseib
- (12) Tõusutoru
- (13) Düüsinõel
- (14) Mahuti tihend
- (15) Õhueemaldusava
- (16) Värvikanal
- (17) Õhuvoolik
- (18) Bajonettkinnitus
- (19) Põhiüksus
- (20) Sisse-/väljalüliti
- (21) Kandesang
- (22) Aku laetuse taseme näidik
- (23) Õhufiltri kate
- (24) Aku
- (25) Voolikuliitmik (põhiüksus)

(26) Kanderihm

(27) Kanderihma aas

(28) Õhufilter

- a) **Tarnekomplekt ei sisalda kõiki kasutusjuhendis olevatel joonistel kujutatud või kasutusjuhendis nimetatud lisatarvikuid. Lisatarvikute täieliku loetelu leiate meie lisatarvikute kataloogist.**

## Tehnilised andmed

Peenpihustussüsteem	EasySpray 18V-100	
Tootenumber	<b>3 603 B08 0..</b>	
Nimipinge	V=	18
Pihustusjõudlus	ml/min	100
Ajakulu 2 m <sup>2</sup> värvi pealekandmiseks	min	2
Pihustatava materjali mahuti maht	ml	800
Düüsikübar (9) (hall)		●
– <b>Kasutusviis „Puit“:</b> lahustit sisaldavate ja veega vedeldatavate lakkvärvide, lasuurvärvide, kruntvärvide, läbipaistvate lakkide ja õlide pihustamine		
Õhuvooliku pikkus	m	1,25
Kaal EPTA-Procedure 01:2014 järgi	kg	2,1 (1,5 Ah) – 2,5 (6,0 Ah)
Ümbritseva keskkonna lubatud temperatuur		
– laadimisel	°C	0 ... +35
– töötamisel <sup>A)</sup> ja hoiustamisel	°C	–20 ... +50
Soovitatavad akud	PBA 18V...W-	
Soovitatavad akulaadidajad <sup>B)</sup>	AL 18...	

A) piiratud jõudlus temperatuuridel < 10 °C

B) Järgmised laadimiseseadmed ei sobi akuga PBA: AL 1814 CV, AL 1820 CV, AL 1860 CV

Tehnilised andmed on määratud tarnekomplekti kuuluvat akut kasutades.

## Andmed müra/vibratsiooni kohta

Mürapäästuväärtused, määratud vastavalt **EN 62841-1**.

Elektrilise tööriista ekvivalentne müratase on tavaliselt **79 dB(A)**. Mootemääramatus  $K=3$  dB. Töötamisel võib müratase nimetatud väärtusi ületada. **Kasutage kuulmiskaitsevahendeid!**

Vibratsiooni koguväärtused  $a_h$  (kolme suuna vektorsumma) ja mootemääramatus  $K$ , määratud vastavalt **EN 62841-1**:  
 $a_h < 2,5 \text{ m/s}^2$ ,  $K=1,5 \text{ m/s}^2$

Selles juhendis toodud vibratsioonitaseme ja mürapäästu väärtused on mõõdetud standardset mõõtemetodit kasutades ja neid saab kasutada elektriliste tööriistade omavaheliseks võrdlemiseks. Need sobivad ka vibratsioonitaseme ja mürapäästu esialgseks hindamiseks.

Toodud vibratsioonitaseme ja mürapäästu väärtused on iseloomulikud elektrilise tööriista põhiliste rakenduste korral. Kui aga elektrilist tööriista kasutatakse muudes rakendustes, muude vahetatavate tööriistadega või ebapiisavalt hooldades, võivad vibratsioonitaseme ja mürapäästu väärtused nendest erineda. See võib kogu tööaja vibratsioonitaset ja mürapäästu tunduvalt suurendada.

Vibratsioonitaseme ja mürapäästu täpseks hindamiseks tuleb arvesse võtta ka aega, mil seade on välja lülitatud või mil seade on küll sisse lülitatud, kuid tegelikult tööle rakendamata. See võib kogu tööaja vibratsioonitaset ja mürapäästu tunduvalt vähendada.

Rakendage kasutaja kaitsmiseks vibratsiooni mõju eest täiendavaid kaitsemeetmeid, nagu näiteks: elektrilise tööriista ja vahetatavate tööriistade hooldus, kätesoojendus, töökorraldus.

## Aku

### Aku laadimine

- **Kasutage üksnes tehnilistes andmetes loetletud laadimiseseadmeid.** Vaid need laadimiseseadmed on ette nähtud elektrilises tööriistas kasutatud liitium-ioonaku laadimiseks.

**Juhis:** liitiumioonakud tarnitakse tehast rahvusvaheliste transpordieeskirjade põhjal osaliselt laetutena. Selleks et aku täielikku võimsust tagada, laadige aku enne esimest kasutamist täielikult täis.

- **Pärast elektrilise tööriista automaatset väljalülitamist ärge vajutage enam lülitile (sisse/välja).** Aku võib kahjustada saada.

### Aku paigaldamine

Lütkake laetud aku akuhoidikusse nii, et see tuntuvalt fikseeruks.

### Aku eemaldamine

Aku eemaldamiseks vajutage lukustuse vabastamise nuppe ja tõmmake aku välja. **Ärge rakendage seejuures jõudu.**

### Aku laetuse taseme näidik

Aku laetuse taseme näidik näitab sisselülitatud elektritööriista korral mõne sekundi jooksul aku veel kasutada olevat mahtuvust või ülekoormust.

LED	Mahtuvus
Pidev tuli 3 × roheline	67–100 %
Pidev tuli 2 × roheline	34–66 %
Pidev tuli 1 × roheline	11–33 %
Vilkuv tuli 1 × roheline	1–10 %
Vilkuv tuli 3 × roheline	0 %

Laetuse taseme näidiku kolm LEDi vilguvad kiiresti, kui aku temperatuur on väljaspool töötemperatuuri vahemikku ja/või ülekoormuskaitse on rakendunud.

## Juhised aku käsitemiseks

Kaitske akut niiskuse ja vee eest.

Hoidke aku temperatuuril –20 °C kuni 50 °C. Ärge jätke akut suvel autosse.

Puhastage aku ventilatsioonivahendid pehme, puhta ja kuiva pintsliga.

Oluliselt lühenenud kasutusaeg pärast laadimist näitab, et aku on muutunud kasutuskõlmatuks ja tuleb välja vahetada. Järgige ringlussevõtu juhiseid.

## Paigaldus

- ▶ **Eemaldage aku seadmest enne mis tahes töid seadme kallal (nt hooldus, tarvikute vahetus jmt), samuti enne seadme transportimist ja hoivulepanekut.** Lülitit (sisse/ välja) juhuslik käsitsemine toob kaasa vigastuste ohu.
- ▶ **Kontrollige, et pihustuspüstoli ja põhiüksuse montaažil on paigaldatud kõik tihenduselemendid.** Vaid nii on tagatud peenpihustussüsteemi talitlus ja tööohutus.
- ▶ **Tagage, et monteeritud oleks selle pihustuspüstoliga tarnitud düüsikübar.** Vaid nii on tagatud peenpihustussüsteemi talitlus ja tööohutus.

## Õhuvooliku ühendamise (vt jooniseid A1–A2)

Ühenduskoht põhiüksusel:

- Ühendage õhuvooliku bajonettkinnitus (18) vastavalt noolemärgistustele kindlalt põhiüksuse ühenduskoha (25) väljalõigetega.
- Keerake bajonettkinnitust veerand pööret päripäeva.

Ühenduskoht pihustuspüstolil:

- Ühendage õhuvooliku teine bajonettkinnitus (18) vastavalt noolemärgistustele kindlalt pihustuspüstoli ühenduskoha (4) väljalõigetega.
- Keerake bajonettkinnitust veerand pööret päripäeva.

**Suunis:** Eemaldage enne pihustatava materjaliga täitmist õhuvoolik (17) (keerake bajonettkinnitust (18) veerand pööret vastupäeva; tõmmake bajonettkinnitust (18) ühenduskohast (4) välja).

## Kanderihma kinnitamine (vt jn B)

Selleks et pääseksite kõigile töödeldavatele pindadele hästi ligi ja oleksite paindlik, saate riputada põhiüksuse kanderihmaga (26) enda külge.

- Kinnitage igasse aasa (27) üks rihma ots.

## Töötamine

- ▶ **Eemaldage aku seadmest enne mis tahes töid seadme kallal (nt hooldus, tarvikute vahetus jmt), samuti enne seadme transportimist ja hoivulepanekut.** Lülitit (sisse/ välja) juhuslik käsitsemine toob kaasa vigastuste ohu.

## Ettevalmistus tööks

- ▶ **Pihustustööde tegemine on keelatud veekogude ääres ja naaberpindadel valgala piirkonnas.**

- ▶ Värvide, lakkide ja pihustatavate materjalide ostmisel pöörake tähelepanu nende keskkonnasõbralikkusele.

## Pinna ettevalmistus

Pihustatav pind peab olema puhas, kuiv ja rasvavaba.

- Siledad pinnad karestage ja eemaldage seejärel lihvimestolm.

Kasutamisel võib pihustusudu määrada kõik katmata pinnad. Seetõttu valmistage pihustatava pinna ümbrus hoolikalt ette:

- Katke hoolikalt kinni põrand, sisustusesemed, ukсед, aknad ning ukse- ja aknaraamid jne. Põranda katmiseks on soovitatav kasutada nt maalrilauisriiet.
- Fikseerige kattmaterjal. Ebapiisavalt fikseeritud kattmaterjal võib tugeva õhuvoolu tõttu lahti tulla või ära puhutud saada.
- ▶ **Katke pistikupesad ja lülitid hoolikalt teibiga kinni.** Katmata pistikupesad ja lülitid võivad põhjustada lühiühendust ja suurendavad elektrilöögi riski.

## Pihustatava materjali ettevalmistamine

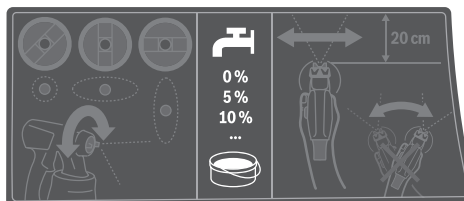

- ▶ **Jälgige vedeldamisel seda, et pihustatav materjal ja vedeldusvahend kokku sobiks.** Vale vedeldusvahendi kasutamise korral võivad tekkida klombid, mis pihustuspüstoli ummistavad.
- ▶ **Jälgige pihustatava materjali vedeldamisel, et segu leekpunkt oleks pärast vedeldamist jälle kõrgem kui 55 °C.** Näiteks lahustit sisaldavate värvide vedeldamine viib leekpunkti madalamaks.
- ▶ **Pöörake tähelepanu värvitootja andmetele pihustatavuse kohta, nt tehnilises märke- ja andmelehel. Jälgige, et ei pihustaks värve, mis tootjaandmete järgi ei ole selleks sobivad.**
  - Segage pihustatav materjal korralikult läbi. Toatemperatuuril pihustatava materjali kasutamine tagab parema pihustuspildi.
  - Vajadusel vedeldage pihustatavat materjali. Kui proovipihustamisel ei saada head pihustuspilti, siis võtke ette vedeldamine 5 % suuruste sammudena, kuni optimaalne pihustuspilt on saavutatud.

Pihustatav materjal	Soovitatav lahjendusprotsent
Puidukaitsevahendid, vesi, õlid, vedelad peitsid	0 %
Immutusvahendid, roostekaitsekrundid	0–5 %
Lahusti või veega vedeldatavad (soovitatav) emailvärvad,	vähemalt 5 %

Pihustatav materjal	Soovitatav lahendusprotsent
---------------------	-----------------------------

kruntvärvid, radiaatorite  
emailvärvid, paksud peitsid

#### Vedeldamise tabel

Pihustatav materjal [ml]	Vedeldusvahendid [ml] vedeldamise jaoks		
	5 %	10 %	15 %
300	15	30	45
400	20	40	60
500	25	50	75
600	30	60	90

#### Pihustatava materjaliga täitmine (vt jooniseid C1–C2)

**Suunis:** Eemaldage enne pihustatava materjaliga täitmist õhuvoolik (17) (keerake bajonettkinnitust (18) veerand pööret vastupäeva; tõmmake bajonettkinnitus (18) ühenduskohast (4) välja).

horisontaalsetele pindadele pihustamisel **ette** düüsi-/õhukübara suunas

pea kohal pihustamisel **taha** käepideme suunas

- Valage vajadusel suurte anumate kasutamisel pihustatav materjal väiksemasse ümbervalamisämbris (nt 10 l seinavärv 2,5- või 5,0-liitrisesse tühja ämbris).
- Keerake mahuti (7) pihustuspüstoli küljest ära.
- Valage pihustatav materjal **maksimaalselt kuni märgiseni 800** mahutisse (7).
- Keerake tõusutoru (12) sellisesse asendisse, et materjali saaks peaaegu jäägitult välja pihustada:
- Pihustage materjali proovipinnale.

Kui saavutate optimaalse pihustuspildi, võite alustada pihustamist.  
või

Kui pihustamistulemus ei ole rahuldav või värvi ei välju: (vaadake „Tõrgete kõrvaldamine“, Lehekülj 283)

#### Kasutuselevõtt

- ▶ **Eemaldage aku seadmest enne mis tahes töid seadme kallal (nt hooldus, tarvikute vahetus jmt), samuti enne seadme transportimist ja hoiulepanekut.** Lüliti (sisse/välja) juhuslik käsitsemine toob kaasa vigastuste ohu.
- ▶ **Veenduge, et põhiüksus ei saa töötamise ajal imeda sisse tolmu või muud mustust.**
- ▶ **Jälgige, et te ei pihustaks materjali mitte kunagi põhiüksusele.**
- ▶ **Kui pihustamise ajal väljub vedelikku muudest kohtadest, kui selleks ette nähtud düüsi, katkestage pihustamistoiming ja viige pihustuspüstol jälle korrakohasesse seisundisse.** On elektrilöögi oht.
- ▶ **Ärge pihustage värvi iseenda, teiste inimeste ja loomade suunas.**

#### Sisselülitamine (vt jn D)

- Sisestage aku.

- Võtke pihustuspüstol kätte ja suunake see pihustatavale pinnale.
- Lükake sisse-/väljalüliti (20) ette.
- Vajutage juhtlüliti (6) pihustuspüstolil.

**Suunis:** kui põhiüksus on sisse lülitatud, väljub õhukübarast (2) alati õhku.

#### Väljalülitamine

- Vabastage juhtlüliti (6) ja lükake sisse-/väljalüliti (20) taha.
- Eemaldage aku.

#### Tööjuhised

##### Pihustamine (vt jn E)

**Juhis:** Kui kasutate elektrilist tööriista väljas, jälgige tuule suunda.

- Kõigepealt tehke proovipihustamine ja reguleerige pihustuspilt ning pihustatava materjali hulk vastavalt pihustatavale materjalile. Seadeid vaadake järgnevatest lõikudest.
  - Hoidke pihustuspüstolit tingimata ühtlasel kaugusel 15–20 cm risti pihustatava objektiga.
  - Alustage pihustustoimingut väljaspool pihustatavat pinda.
  - Liigutage pihustuspüstolit vastavalt pihustuspildi seadete ühtlaselt horisontaal- või vertikaalsuunas. Ühtlane pinna kvaliteet saavutatakse, kui paanide ülekate on 4–5 cm.
  - Kui pihustate värvi lamavatele objektidele või pihustustöödel laes hoidke pihustuspüstolit veidi kaldu ja liikuge tahapoole, eemaldudes pihustatud pinnast.
- Komistamisohut! Võtke arvesse võimalikke takistusi.**
- Vältige pihustamise katkestamist pihustatava pinna piires.

Pihustuspüstoli ühtlane juhtimine tagab ühtlase pinnakvaliteedi.

Ebaühtlane vahekaugus ja pihustusnurk põhjustavad liiga jämeda värviudu tekkimist ning pinna kvaliteedi ebaühtlust.

- Lõpetage pihustamistoiming väljaspool pihustatavat pinda.
- Ärge pihustage pihustatava materjali mahutit kunagi täiesti tühjaks. Kui tõusutoru ei ulatu enam pihustatavasse materjali, siis pihustusjuga katkeb ja tekib ebaühtlane pind.
- Kontrollige pärast pause või mahuti (7) uuesti täitmist düüsikübarat (9) ja õhukübarat (2) ning puhastage need vajaduse korral.
- Kui pihustatav materjal ladestub õhukübarale (2) või düüsikübarale, puhastage need sobiva harja või niisutatud lapiga.

### Joa kuju reguleerimine

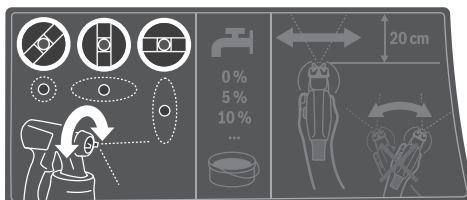

#### ► Ärge mitte kunagi käsitemisülilit vajutage (6), kui reguleerite õhukübarat (2).

- Keerake õhukübar (2) soovitud asendisse.

Õhukübar	Pihustusjuga	Kasutamine
		horisontaalne lapikjuga vertikaalse töösuuna jaoks
		vertikaalne lapikjuga horisontaalse töösuuna jaoks
		ümar juga nurkade, servade ja raskesti ligipääsetavate kohtade jaoks

### Pihustatava materjali hulga seadmine (vt jn F)

#### (PAINTVolume)

- Pihustatava materjali hulga reguleerimiseks keerake seaderatast (5):
  - : minimaalne pihustatava materjali hulk,
  - + : maksimaalne pihustatava materjali hulk.
- Alustage proovipihustamist minimaalse pihustusmaterjali kogusega ja suurendage seda, kuni saavutate soovitud pihustumustri. Kui rahuldavat pihustuspliti ei saavutata, siis vedeldage pihustatavat materjali 5 % suuruste sammudena Pihustatava materjali ettevalmistamine.

**Juhis:** Värvide pealekandmise intensiivsus sõltub väga suurel määral liikumiskiirusest.

Pihustatava materjali hulk	Seade
Pihustatavat materjali on pihustataval pinnal liiga palju	Pihustatava materjali hulka tuleb vähendada. – Keerake seaderatast (5) suunas –.



Pihustatava materjali hulk	Seade
Pihustatavat materjali pihustataval pinnal liiga vähe	Pihustatava materjali hulka tuleb suurendada. – Keerake seaderatast (5) suunas +.



### Tapeetide niisutamine

Vanade tapeetide eemaldamise lihtsustamiseks võite tapeete pihustada sooja veega (max 55 °C). Kasutage selleks halli düüsikübarat (9).

### Temperatuurist sõltuv ülekoormuskaitse

Nõuetekohasel kasutamisel ei saa elektrilist tööriista üle koormata. Liiga suure koormuse või aku lubatud temperatuuri ületamise korral lülitab elektroonika elektrilise tööriista välja seniks, kuni temperatuur on taas lubatud vahemikus.

### Töö vaheajad ja transport (vt jooniseid G–H)

Peenpihustussüsteemi lihtsaks transportimiseks on põhiüksus varustatud kandekäepideme (21) ja kanderihmaga (26).

Töö ajal võib põhiüksuse (19) kanderihma (26) abil õlale riputada.

Tööpauside ajal saab pihustuspüstoli (1) asetada tasasele tööpinna. Pihustatav materjal ei saa välja voolata.

- Asetage pihustatava materjaliga täidetud pihustuspüstol alati siledale pinnale püstiasendis. Lamavas asendis pihustuspüstolist võib pihustatavat materjali välja voolata.

## Hooldus ja korrashoid

### Hooldus ja puhastus

- Eemaldage aku seadmest enne mis tahes töid seadme kallal (nt hooldus, tarvikute vahetus jmt), samuti enne seadme transportimist ja hoivlepanekut. Lülitati (sisse/välja) juhuslik käsitsemine toob kaasa vigastuste ohu.
- Seadme laitmatu ja ohutu töö tagamiseks hoidke seade ja selle ventilatsioonivad puhtad.
- Puhastage iga kasutuskorra järel koheselt põhjalikult peenpihustussüsteemi üksikosad, eriti aga kõik värvijuhtivad elemendid. Nõuetekohane puhastamine on pihustuspüstoli veatu ja ohutu töö eeldus. Puhastamata jätmise või asjatundmatu puhastamise korral garantiinõudeid ei rahuldada.

### Varumahuti (lisatarvik) (vt jn J)

Kaane varumahutis (8) saate hoida pihustusmaterjali õhukindlas keskkonnas hilisemaks kasutamiseks.

### Puhastamine pärast veepõhiste värvide kasutamist (vt jn K)

Puhastage pihustuspüstolit ja pihustatava aine mahutit alati sooja veega.

Ärge puhastage pihustuspüstoli düüsi- ja õhuavasid mitte kunagi teravate esemetega.

- Lülitage põhiüksus (19) välja ja eemaldage õhuvoolik (17) pihustuspüstoli (1) küljest.
- Päästke mahuti (7) pihustuspüstoli (1) küljest lahti. Hoidke mahuti (7) tõusutoru (12) all ja vajutage pihustuspüstoli käsitsemislüliti (6), et pihustatav materjal saaks mahutisse tagasi voolata.
- Tühjendage mahuti (7) täielikult. Pihustatavat materjali võib edasiseks kasutamiseks säilitada õhukindlalt suletavas värvimahutis. Kasutage selleks nt kaanega varumahuti (8) või pihustatava materjali originaalmahuti.
- Tühjendage mahuti (7).
- Demonteerige tõusutoru (12) koos mahuti tihendiga (14) ja loputage see hästi läbi. Kinnitage tõusutoru (12) koos mahuti tihendiga (14) uuesti pihustuspüstoli külge.
- Täitke mahuti (7) sooja veega ja kinnitage see uuesti pihustuspüstolile (1).
- Ühendage õhuvoolik (17) uuesti pihustuspüstoli (1) külge.
- Pihustage seni, kuni väljub veel vaid puhast vett. Vajadusel täitke mahuti uuesti sooja veega.
- Eemaldage õhuvoolik (17) nii põhiüksuse (19) kui ka pihustuspüstoli (1) küljest.
- Puhastage vajadusel põhiüksust niisutatud riidelapiga ja eemaldage seejärel põhiüksus (19) ning õhuvoolik (17) vahetust puhastuskeskkonnast.
- Eemaldage ülemutter (3), õhukübar (2), tihendseib (11), düüsikübar (9) koos rõngastihendiga (10) ja tõusutoru (12) koos mahuti tihendiga (14). Seejuures jälgige, et rõngastihend (10) jääks düüsikübara peale.
- Puhastage ämbris soojas vees tavalise küürimisharjaga kõik värviga kokku puutunud osad. Puhastage ka pihustuspüstoli (1) värvikanal (16).
- Kontrollige, et tõusutoru (12) koos mahuti tihendiga (14) oleks pihustatavast materjalist vaba ja vigastamata.
- Puhastage õhueemaldusava (15) sobiva puhastusharjaga.
- Puhastage mahuti (7) ja pihustuspüstol (1) väljastpoolt niisutatud riidelapiga.
- Enne kokkupanekut laske kõikidel detailidel korralikult kuivada.
- Pange peenpihustussüsteem uuesti kokku vastupidises järjekorras. Lükake mahuti tihend (14) jälle üles tõusutoru (12) soonde. Pihustuspüstoli õige tihendamise tagamiseks veenduge, et mahuti tihend on täielikult tõusutoru soones. Jälgige, et tõusutoru (12) oleks jälle kuni toeni värvikanalisse (16) lükatud.

### Puhastamine pärast lahustipõhiste värvide kasutamist (vt jn K)

Puhastage pihustuspüstolit ja pihustatava aine mahuti alati kasutatud materjalile sobiva vedeldusvahendiga.

Ärge puhastage pihustuspüstoli düüsi- ja õhuavasid mitte kunagi teravate esemetega.

Lahusti ja lahustipõhiste värvidega seotud puhastustöödel kandke sobivaid kindaid.

- Lülitage põhiüksus (19) välja ja eemaldage õhuvoolik (17) pihustuspüstoli (1) küljest.
  - Puhastage vajadusel põhiüksust vedeldusvahendiga niisutatud riidelapiga ja seejärel eemaldage põhiüksus (19) ning õhuvoolik (17) vahetust puhastuskeskkonnast.
  - Päästke mahuti (7) pihustuspüstoli (1) küljest lahti. Hoidke mahuti (7) tõusutoru (12) all ja vajutage pihustuspüstoli käsitsemislüliti (6), et pihustatav materjal saaks mahutisse tagasi voolata.
  - Tühjendage mahuti (7) täielikult. Pihustatavat materjali võib edasiseks kasutamiseks säilitada õhukindlalt suletavas värvimahutis. Kasutage selleks nt kaanega varumahuti (8) või pihustatava materjali originaalmahuti.
  - Tühjendage mahuti (7).
  - Demonteerige tõusutoru (12) koos mahuti tihendiga (14) ja loputage see hästi läbi. Kinnitage tõusutoru (12) koos mahuti tihendiga (14) uuesti pihustuspüstoli külge.
  - Täitke mahuti (7) poolenisti lahustiga ja kinnitage see uuesti pihustuspüstoli (1) külge.
  - Raputage pihustuspüstolit mitu korda. Seejuures jälgige, et te vedeldusvahendit ei pihustaks.
- Tekib plahvatusoht.**
- Eemaldage mahuti (7) pihustuspüstoli (1) küljest ja tühjendage see suletavasse materjalipurki täielikult.
  - Eemaldage ülemutter (3), õhukübar (2), tihendseib (11), düüsikübar (9) koos rõngastihendiga (10) ja tõusutoru (12) koos mahuti tihendiga (14). Seejuures jälgige, et rõngastihend (10) jääks düüsikübara peale.
  - Valage ämbrisse lahustit ja puhastage selles kõik värviga kokku puutunud detailid, kasutades tavalist nõudepesuharja. Puhastage ka pihustuspüstoli (1) värvikanal (16).
  - Kontrollige, et tõusutoru (12) koos mahuti tihendiga (14) oleks pihustatavast materjalist vaba ja vigastamata. Vajadusel puhastage mahuti tihendit (14) veel kord vedeldiga.
  - Puhastage õhueemaldusava (15) sobiva puhastusharjaga.
  - Enne kokkupanekut laske kõikidel detailidel korralikult kuivada.
  - Pange peenpihustussüsteem uuesti kokku vastupidises järjekorras. Lükake mahuti tihend (14) jälle üles tõusutoru (12) soonde.



Pihustuspüstoli õige tihendamise tagamiseks veenduge, et mahuti tihend on täielikult tõusutoru soones. Jälgige, et tõusutoru (12) oleks jälle kuni toeni värvikanalisse (16) lükatud.

### Õhufiltri puhastamine (vt jn I)

Õhufiltrit (28) tuleb aeg-ajalt puhastada. Kui õhufilter on väga määrdunud, tuleb see vahetada.

- Avage õhufiltrikate (23).
- Eemaldage õhufilter (28).
- Kerge määrdumine: kloppige õhufilter (28) puhtaks. *või* Tugev määrdumine: Puhastage õhufiltrit (28) voolava vee all ja laske hallituse tekkimise vältimiseks hästi kuivada. *või* Vahetage õhufilter (28).
- Asetage õhufilter uuesti kohale.
- Sulgege uuesti õhufiltri kate (23).

- **Kunagi ärge kasutage peenpihustussüsteemi ilma õhufiltrita.** Mustuseosakesed võivad mootoriruumide sattuda ja seda kahjustada.

### Materjalide jäätmekäitlus

Kasutatud määrdunud vedelid, pihustusmaterjalijäägid ja vastavad vedelid jäägid tuleb asjakohaselt ja keskkonnasäästlikult suunata jäätmekäitlusse. Järgige tootja juhiseid ja kehtivaid ohtlike jäätmete käitlemise eeskirju. Keskkonnaohtlikud kemikaalid ei tohi sattuda pinnasesse, põhjavette ega veekogudesse. Ärge kunagi valage keskkonnaohtlikke kemikaale kanalitsatsiooni!

### Hoiustamine

- Enne peenpihustussüsteemi hoiulepanekut puhastage peenpihustussüsteem hoolikalt ja laske kõik detailid enne koostamist täielikult kuivada.
- Kui peenpihustussüsteemi ei kasutata, on kummilint koos sõrmega põhiüksusel (19) praktiliseks õhuvooliku (17) (vt jn ) hoiukohaks.
- Kui peenpihustussüsteemi ei kasutata, on kummilint koos tihtviga põhiüksusel (19) õhuvooliku (17) praktiline hoiukoht.

## Tõrgete kõrvaldamine

Probleem	Põhjus	Kõrvaldamine
Pihustatav materjal ei kata korralikult	Pihustatava materjali hulk on liiga väike	Keerake seaderatast (5) suunas +
	Kaugus pihustatavast pinnast on liiga suur	Vähendage pihustamiskaugust
	Pihustataval pinnal on liiga vähe pihustatavat materjali, pihustatava pinna läbimite arv on liiga väike	Suurendage läbimite arvu
	Pihustatav materjal on liiga paks	Vedeldage pihustatavat materjali uuesti ja tehke proovipihustamine
Pihustatav materjal voolab pärast pealekandmist laiali	Pihustatud on liiga palju materjali	Keerake seaderatast (5) suunas -
	Kaugus pihustatavast pinnast on liiga väike	Suurendage pihustamiskaugust
	Pihustatav materjal on liiga vedel	Lisage originaalmaterjali
	Samal kohal on liiga palju läbimeid	Eemaldage värv ja teisel pihustuskatsel kasutage vähem läbimeid
Pihustus on liiga jäme	Pihustatava materjali hulk on liiga suur	Keerake seaderatast (5) suunas -
	Düüsinõel (13) on määrdunud	Puhastage düüsinõel
	Pihustatav materjal on liiga paks	Vedeldage pihustatavat materjali uuesti ja tehke proovipihustamine
	Õhufilter (28) on tugevalt määrdunud	Vahetage õhufilter
Värviudu on liiga tugev	Pihustatud on liiga palju materjali	Keerake seaderatast (5) suunas -
	Kaugus pihustatavast pinnast on liiga suur	Vähendage pihustamiskaugust
Pihustusjuga pulseerib	Mahutis on liiga vähe pihustatavat materjali	Lisage pihustatavat materjali
	Õhuelemdusava (15) tõusutorul (12) on ummistunud	Puhastage tõusutoru ja õhuelemdusava
	Tõusutoru (12) on lahti	Lükake tõusutoru kuni takistuseni värvikanalisse (16)
	Düüsikübar (9) on lõdvalt kinnitatud	Keerake düüsikübar kinni
	Õhufilter (28) on tugevalt määrdunud	Vahetage õhufilter

Probleem	Põhjus	Kõrvaldamine
	Pihustatav materjal on liiga paks	Vedeldage pihustatavat materjali uuesti ja tehke proovipihustamine
Pihustatav materjal jääb düüsikübaralt tilkuma	Pihustatav materjal ladestub düüsikübarale (9), düüsinõelale (13) ja õhukübarale (2)	Puhastage düüsikübar, düüsinõel ja õhukübar
	Düüsikübar (9) on lõdvalt kinnitatud	Keerake düüsikübar kinni
Düüsikübarast ei välju pihustatavat materjali	Tõusutoru (12) on lahti	Lükake tõusutoru kuni takistuseni värvikanalisse (16)
	Düüsinõel (13) on ummistunud	Puhastage düüsinõel
	Tõusutoru (12) on ummistunud	Puhastage tõusutoru
	Õhuelemdusava (15) tõusutorul (12) on ummistunud	Puhastage tõusutoru ja õhuelemdusava
	Mahuti tihend (14) puudub või on kahjustatud	Lükake (uus) mahuti tihend mööda tõusutoru soonde
	Pihustatav materjal on liiga paks	Vedeldage pihustatavat materjali uuesti ja tehke proovipihustamine
	Pihustatavasse materjali on sattunud mustust (värv on tükki läinud)	Eemaldage pihustuspüstolist kogu materjal ja puhastage pihustuspüstitol; valage materjal mahutisse läbi täitesõela

### Müüjajärgne teenindus ja kasutusala nõustamine

Klienditeeninduse töötajad vastavad teie küsimustele teie toote remondi ja hoolduse ning varuosade kohta. Joonised ja info varuosade kohta leiata ka veebisaidilt:

#### www.bosch-pt.com

Boschi nõustajad on meeleldi abiks, kui teil on küsimusi toodete ja lisatarvikute kasutamise kohta.

Päringute esitamisel ja varuosade tellimisel teatage meile kindlasti toote tüübisildil olev 10-kohaline tootenumber.

#### Eesti Vabariik

Teeninduskeskus

Tel.: (+372) 6549 575

Faks: (+372) 6549 576

E-posti: service-pt@lv.bosch.com

#### Muud teeninduse aadressid leiate jaotisest:

www.bosch-pt.com/serviceaddresses

### Transport

Soovitatud liitumioonakude suhtes kohaldatakse ohtlike veoste eeskirjade nõudeid. Akude puhul on lubatud kasutajapoolne piiranguteta maanteeveredu.

Kolmandate isikute teostatava veo korral (nt õhuvedu või ekspedeerimine) tuleb järgida pakendi ja tähistuse osas kehtivaid erinõudeid. Sellisel juhul peab veose ettevalmistamisel alati osalema ohtlike ainete veo ekspert.

Aku vedu on lubatud vaid siis, kui aku korpus on vigastusteta. Katke lahtised kontaktid teibiga ja pakkige aku nii, et see pakendis ei liiguks. Järgige ka võimalikke täiendavaid siseriiklike nõudeid.

### Kasutuskõlbmatuks muutunud seadmete käitlus



Pihustuspüstolid, akud, lisavarustus ja pakendid tuleb keskkonnasäästlikult ringlusesse võtta.



Ärge käideldge elektrilisi tööriistu ja akusid/patareisid koos olmejäätmetega!

## Latviešu

### Drošības noteikumi

#### Vispārēji drošības noteikumi elektroinstrumentiem

#### BRĪDINĀJUMS

Izlasiet visus drošības noteikumus un instrukcijas, aplūkojiet ilustrācijas un iepazīstieties ar

specifikācijām, kas tiek piegādātas kopā ar šo elektroinstrumentu. Šeit sniegto drošības noteikumu un instrukciju neievērošana var izraisīt aizdegšanos un būt par cēloni elektriskajam triecienam vai nopietnam savainojumam.

#### Pēc izlasišanas uzglabājiet šos noteikumus turpmāki izmantošanai.

Drošības noteikumus lietotais apzīmējums "elektroinstrumenti" attiecas gan uz Jūsu tīkla

elektroinstrumentiem (ar elektrokabeļi), gan arī uz akumulatora elektroinstrumentiem (bez elektrokabeļa).

#### Drošība darba vietā

- ▶ **Uzturiet savu darba vietu tīru un labi apgaismotu.** Nekārtīgās un tumšās vietās var viegli notikt nelaimes gadījums.
- ▶ **Nedarbiniet elektroinstrumentus sprādzienbīstamā atmosfērā, piemēram, viegli uzliesmojošu šķidrums tuvumā un vietās ar paaugstinātu gāzu vai putekļu saturu gaisā.** Darba laikā elektroinstruments nedaudz dzirkstējo, un tas var izsaukt viegli degošu putekļu vai tvaiku aizdegšanos.
- ▶ **Darbinot elektroinstrumentu, neļaujiet bērniem un nepiederošām personām tuvoties darba vietai.** Citu personu klātbūtne var novērst uzmanību, kā rezultātā jūs varat zaudēt kontroli pār elektroinstrumentu.

#### Elektrodrošība

- ▶ **Elektroinstrumenta kontaktdakšai jābūt piemērotai elektrotīkla kontaktlīdždai. Kontaktdakšas konstrukciju nedrīkst nekādā veidā mainīt. Nelietojiet kontaktdakšas adapterus, ja elektroinstruments caur kabeļi tiek savienots ar aizsargzēmējuma ķēdi.** Neizmainītas konstrukcijas kontaktdakša, kas piemērota kontaktlīdždai, ļauj samazināt elektriskā trieciena saņemšanas risku.
- ▶ **Nepieļaujiet ķermeņa daļu saskaršanos ar sazemētiem priekšmetiem, piemēram, ar caurulēm, radiatoriem, plītiņiem vai ledusskapjiem.** Pieskaroties sazemētām virsmām, pieaug risks saņemt elektrisko triecienu.
- ▶ **Nelietojiet elektroinstrumentu lietus laikā, neturiet to mitrumā.** Mitrumam iekļūstot elektroinstrumentā, pieaug risks saņemt elektrisko triecienu.
- ▶ **Nenoslogojiet kabeļi. Neizmantojiet kabeļi, lai elektroinstrumentu nestu, viltku vai atvienotu no elektrotīkla kontaktlīdždas. Sargājiet kabeļi no karstuma, eļļas, asām malām un kustošām daļām.** Bojāts vai samezģlojies elektrokabeļis var būt par cēloni elektriskā trieciena saņemšanai.
- ▶ **Darbinot elektroinstrumentu ārpus telpām, izmantojiet tā pievienošanai vienīgi ārpostelpu lietošanai derīgus pagarinātājkaabeļus.** Lietojot elektrokabeļi, kas piemēroti darbam ārpus telpām, samazinās elektriskā trieciena saņemšanas risks.
- ▶ **Ja elektroinstrumentu tomēr nepieciešams darbināt vietās ar paaugstinātu mitrumu, pievienojiet to elektrobarošanas ķēdēm, kas aizsargātas ar noplūdes strāvas aizsargreleju (RCD).** Lietojot noplūdes strāvas aizsargreleju, samazinās risks saņemt elektrisko triecienu.

#### Personiskā drošība

- ▶ **Strādājot ar elektroinstrumentu, saglabājiet paškontroli un rīkojieties saskaņā ar veselo saprātu.** Pārtrauciet darbu, ja jūtaties noguris vai arī atrodaties narkotiku, alkohola vai medikamentu iespaidā.

Strādājot ar elektroinstrumentu, pat viens neuzmanības mirklis var būt par cēloni nopietnam savainojumam.

- ▶ **Lietojiet individuālo darba aizsargapriekojumu. Darba laikā vienmēr nēsājiet aizsargbrilles.** Individuāla darba aizsargapriekojuma (putekļu maskas, neslidošu apavu un aizsargķiveres vai ausu aizsargu) lietošana noteiktos apstākļos ļaus samazināt savainošanās risku.
- ▶ **Nepieļaujiet elektroinstrumenta patvaļīgu ieslēgšanos. Pirms elektroinstrumenta pievienošanas elektrotīklam, akumulatora ievietošanas vai izņemšanas, kā arī pirms elektroinstrumenta pārnesšanas pārliecinieties, ka tas ir izslēgts.** Pārnesot elektroinstrumentu, ja pirksts atrodas uz ieslēdzēja, kā arī pievienojot to elektrobarošanas avotam laikā, kad elektroinstruments ir ieslēgts, var viegli notikt nelaimes gadījums.
- ▶ **Pirms elektroinstrumenta ieslēgšanas izņemiet no tā regulējošos rīkus vai atslēgas.** Regulējošais rīks vai atslēga, kas ieslēgšanas brīdī atrodas elektroinstrumenta kustīgajās daļās, var radīt savainojumu.
- ▶ **Nesniedzieties pārāk tālu. Jebkurā situācijā saglabājiet līdzsvaru un stingru stāju.** Tas atvieglos elektroinstrumenta vadīšanu neparedzētās situācijās.
- ▶ **Nēsājiet darbam piemērotu apģērbu. Darba laikā nenēsājiet brīvi plandošas drēbes un rotaslietas. Netuviniet garus matus un drēbes kustošām daļām.** Vaļīgas drēbes, rotaslietas un gari mati var iekļerties kustošajās daļās.
- ▶ **Ja elektroinstrumenta konstrukcija ļauj tam pievienot putekļu uzsūkšanas vai savākšanas, nodrošiniet, lai tā būtu pievienota un tiktu pareizi lietota.** Pielietojot putekļu savākšanu, samazinās to kaitīgā ietekme uz veselību.
- ▶ **Nepaļaujieties uz iemaņām, kas iegūtas, bieži lietojot instrumentus, neieslīgstiet pašapmierinātībā un neignorējiet instrumenta drošas lietošanas principus.** Neuzmanīgas rīcības dēļ dažās sekundes daļās var gūt nopietnu savainojumu.

#### Saudzīga apiešanās un darbs ar elektroinstrumentiem

- ▶ **Nepārslogojiet elektroinstrumentu. Ikvienam darbam izvēlieties piemērotu elektroinstrumentu.** Elektroinstruments darbojas labāk un drošāk pie nominālās slodzes.
- ▶ **Nelietojiet elektroinstrumentu, ja to ar ieslēdzēja palīdzību nevar ieslēgt un izslēgt.** Elektroinstruments, ko nevar ieslēgt un izslēgt, ir bīstams lietošanai un to nepieciešams remontēt.
- ▶ **Pirms elektroinstrumenta regulēšanas, piederumu nomaiņas vai novietošanas uzglabāšanai atvienojiet tā elektrokabeļa kontaktdakšu no barojošā elektrotīkla vai izņemiet no tā akumulatoru, ja tas ir izņemams.** Šādi iespējams novērst elektroinstrumenta nejaušu ieslēgšanos.
- ▶ **Ja elektroinstruments netiek lietots, uzglabājiet to piemērotā vietā, kur elektroinstruments nav sasniedzams bērniem un personām, kuras neprot ar to**

rikoties vai nav iepazinušās ar šiem noteikumiem. Ja elektroinstrumentu lieto nekompetentas personas, tas var apdraudēt cilvēku veselību.

- ▶ **Savlaicīgi apkalpoiet elektroinstrumentus un to piederumus.** Pārbaudiet, vai kustīgās daļas nav nobidijušās un ir droši iestiprinātas, vai kāda no daļām nav salauzta un vai nepastāv jebkuri citi apstākļi, kas varētu nelabvēlīgi ietekmēt elektroinstrumenta darbību. Ja elektroinstrumenti ir bojāti, nodrošiniet, lai tas pirms lietošanas tiktu izremontēts. Daudzi nelaimes gadījumi notiek tāpēc, ka elektroinstrumenti pirms lietošanas nav pienācīgi apkalpoti.
- ▶ **Uzturiet griezošos darbinstrumentus asus un tīrus.** Rūpīgi kopti elektroinstrumenti, kas apgādāti ar asiem griezējinstrumentiem, ļauj strādāt daudz ražīgāk un ir vieglāk vadāmi.
- ▶ **Lietojiet vienīgi tādus elektroinstrumentus, piederumus, darbinstrumentus utt., kas atbilst šeit sniegtajiem norādījumiem, ņemot vērā arī konkrētos lietošanas apstākļus un veicamā darba raksturu.** Elektroinstrumentu lietošana citiem mērķiem, nekā tiem, kuriem to ir paredzējis ražotājs, ir bīstama un var novest pie neparedzamām sekām.
- ▶ **Uzturiet elektroinstrumenta rokturus un noturvirsmas sausas, tīras un brīvas no eļļas un smērvielām.** Slideni rokturi un noturvirsmas traucē efektīvi rīkoties ar elektroinstrumentu un to droši vadīt neparedzētās situācijās.

#### Saudzīga apiešanās un darbs ar akumulatora elektroinstrumentiem

- ▶ **Akumulatoru uzlādei lietojiet tikai ražotāja norādīto uzlādes ierīci.** Ikviena uzlādes ierīce ir paredzēta tikai noteikta tipa akumulatoram, un mēģinājums to lietot cita tipa akumulatoru uzlādei var novest pie uzlādes ierīces un/vai akumulatora aizdegšanās.
- ▶ **Lietojiet elektroinstrumentos tikai tiem īpaši paredzētus akumulatorus.** Cita tipa akumulatoru lietošana var būt par cēloni savainojumam vai novest pie elektroinstrumenta un/vai akumulatora aizdegšanās.
- ▶ **Laikā, kad akumulators netiek lietots, nepieļaujiet, lai tā kontakti saskartos ar saspaudzēm, monētām, atslēgām, naglām, skrūvēm vai citiem nelieliem metāla priekšmetiem, kas varētu veidot savienojumu starp kontaktiem, izraisot īsslēgumu.** Īsslēgums starp akumulatora kontaktiem var radīt apdegumus un izraisīt aizdegšanos.
- ▶ **Nepareizi lietojot akumulatoru, no tā var izplūst šķidrās elektrolīts; nepieļaujiet tā nonākšanu saskarē ar ādu.** Ja tas tomēr ir nejausi noticis, noskalojiet elektrolītu ar ūdeni. Ja elektrolīts nonāk acīs, meklējiet ārsta palīdzību. No akumulatora izplūdušais elektrolīts var izsaukt ādas iekaisumu vai pat apdegumu.
- ▶ **Nelietojiet akumulatoru vai elektroinstrumentu, ja tas ir bojāts vai modificēts.** Bojāti vai modificēti akumulatori var radīt neparedzētās situācijas, kuru

rezultātā var notikt aizdegšanās vai sprādziens, kā arī var rasties savainojuma risks.

- ▶ **Neturiet elektroinstrumentu vai akumulatoru uguns tuvumā vai vietā ar augstu temperatūru.** Elektroinstrumenta vai akumulatora atrašanās uguns tuvumā vai vietā, kur temperatūra pārsniedz 130 °C, var izraisīt sprādzienu.
- ▶ **Ievērojiet visas uzlādēšanas instrukcijas un neuzlādējiet akumulatoru vai elektroinstrumentu pie temperatūras, kas atrodas ārpus pieļaujamo pieļaujamo temperatūras vērtību diapazona robežām.** Uzlādējot akumulatoru neatbilstošā veidā vai pie temperatūras, kas atrodas ārpus pieļaujamo temperatūras vērtību diapazona robežām, tas var tikt bojāts, kā arī var pieaugt aizdegšanās risks.

#### Apkalpošana

- ▶ **Nodrošiniet, lai elektroinstrumenta remontu veiktu kvalificēts personāls, nomaīnai izmantojot vienīgi identiskas rezerves daļas.** Tikai tā ir iespējams panākt un saglabāt vajadzīgo darba drošības līmeni.
- ▶ **Nekādā gadījumā neveiciet bojātu akumulatoru apkalpošanu.** Akumulatoru apkalpošanu drīkst veikt tikai ražotājs vai tā pilnvaroti servisa speciālisti.

#### Drošības noteikumi smalkās izsmidzināšanas sistēmai

- ▶ **Uzturiet darba vietu tīru, labi apgaismotu un brīvu no krāsas vai šķīdināšanas līdzekļu tvertnēm, drānām un citiem viegli uzliesmojošiem materiāliem.** Pastāv pašuzliesmošanas risks. Gādājiet, lai vienmēr būtu pieejams darba kārtībā esošs ugunsdzēsamais aparāts vai ugunsdzēsšanas ierīces.
- ▶ **Gādājiet, lai izsmidzināšanas zonā būtu laba ventilācija un visā telpā tiktu nodrošināts atbilstošs svaigā gaisa daudzums.** Iztvaikojoši viegli uzliesmojoši šķīdināšanas līdzekļi rada sprādzienbīstamu vidi.
- ▶ **Neveiciet tādu vielu izsmidzināšanu un tīrīšanu ar tādām vielām, kuru uzliesmošanas temperatūra ir zemāka par 55 °C.** Izsmidziniet vielas uz ūdens pamata, mazgaistošus ogļūdeņražus vai citas līdzīgas vielas. Lietojot atšķaidīšanai viegli gaistošus šķīdināšanas līdzekļus, telpā veidojas paaugstināta sprādzienbīstamība.
- ▶ **Neveiciet izsmidzināšanu tuvu aizdegšanās avotiem, piemēram, elektrostatisko dzirksteļu avotiem, atklātām liesmām, degļiem, karstiem priekšmetiem, dzinējiem, cigaretēm un dzirkstelēm, kas rodas, pievienojot vai atvienojot elektrokabeļus un ieslēdzot vai izslēdzot elektriskos slēdžus.** Šāda veida dzirksteļu avoti var izraisīt ugunsnedrošo tvaiku aizdegšanos.
- ▶ **Neizsmidziniet vielas, par kuru iespējamo bīstamību trūkst informācijas.** Nepazīstamu vielu lietošana var radīt bīstamus darba apstākļus.
- ▶ **Neizmantojiet verdošu ūdens izsmidzināšanai. Izmantojiet tikai silta ūdens (maks. 55 °C) izsmidzināšanai, kas nesatur ķīmiskas piedevas.**

- **Izsmidzināšanas laikā vai strādājot ar ķīmiskām vielām papildus valkājiet nepieciešamos individuālos aizsardzības līdzekļus, piemēram, atbilstošus aizsargcimdus, respiratoru, sejas masku.** Darba videi atbilstīgu aizsardzības līdzekļu lietošana samazina kaitīgu vielu iedarbības sekas.



- **Nemiet vērā izsmidzināmās vielas iespējamo bīstamību. Ievērojiet marķējumus uz izsmidzināmās vielas tvertnes, kā arī vielas ražotājfirmas piegādāto informāciju, tai skaitā norādījumus par personisko aizsarglīdzekļu lietošanu.** Ražotājfirmas sniegto norādījumu mērķis ir samazināt aizdegšanās vai savainošanās risku, kā arī iespēju saindēties vai saslimt ar vēzi.
- **Gādājiet, lai izsmidzināšanas sistēmas akumulatora kontakti un spiedpogas slēdzis būtu brīvi no krāsas un citiem šķīdumiem.** Šo norādījumu neievērošanas rezultātā var rasties elektriskās strāvas trieciena risks.
- **Uzraugiet bērņus.** Tas ļaus nodrošināt, lai bērni nerotaļotos ar smalkās izsmidzināšanas sistēmu.
- **Bojājuma vai nepareizas lietošanas rezultātā akumulators var izdalīt kaitīgus izgarojumus. Akumulators var aizdegties vai sprāgt.** Ielaidiet telpā svaigu gaisu un smagākos gadījumos meklējiet ārsta palīdzību. Izgarojumi var izraisīt elpošanas ceļu kairinājumu.
- **Neatveriet akumulatoru.** Tas var radīt išslēgumu.
- **Iedarbojoties uz akumulatoru ar smailu priekšmetu, piemēram, ar naglu vai skrūvgriezi, kā arī ārēja spēka iedarbības rezultātā akumulators var tikt bojāts.** Tas var radīt iekšēju išslēgumu, kā rezultātā akumulators var aizdegties, dūmot, eksplodēt vai pārkarst.
- **Lietojiet akumulatoru vienīgi ražotāja izstrādājumos.** Tikai tā akumulators tiek pasargāts no bīstamām pārslodzēm.



**Sargājiet akumulatoru no karstuma, piemēram, no ilgstošas atrašanās saules staros, kā arī no uguns, netīrumiem, ūdens un mitruma.** Tas var radīt sprādziena un išslēguma briesmas.



## Izstrādājuma un tā funkciju apraksts



**Izlasiet drošības noteikumus un norādījumus lietošanai.** Drošības noteikumu un norādījumu neievērošana var izraisīt aizdegšanos un būt par cēloni elektriskajam triecienam vai nopietnam savainojumam.

Nemiet vērā attēlu lietošanas pamācības sākuma daļā.

## Pareizs lietojums

Elektroinstruments ir paredzēts šādu izsmidzināmo līdzekļu izsmidzināšanai: šķīdinātājus saturošas un ar ūdeni atšķaidāmas (ieteicamas) krāsas, lakas, gruntis, impregnejoši līdzekļi, eļļas un ūdens.

Elektroinstruments nav piemērots disperso un lateksa krāsu (sienām), kā arī sārms, kodnes, skābes saturošus pārklājuma materiālu, dezinfekcijas līdzekļu, augu aizsardzības līdzekļu un fasādes krāsu apstrādei.

## Attēlotās sastāvdaļas

Attēloto sastāvdaļu numerācija atbilst numuriem elektroinstrumenta attēlā, kas sniegts ilustratīvajā lappusē.

- (1) Smidzināšanas pistole
- (2) Sprauslas nosegvāciņš
- (3) Virsuzgrieznis
- (4) Šļūtenes savienotājs (izsmidzināšanas pistole)
- (5) Izsmidzināmās vielas padeves regulators
- (6) Palaišanas slēgs
- (7) Izsmidzināmās vielas tvertne
- (8) Rezerves tvertne izsmidzināmajam materiālam<sup>a)</sup>
- (9) Sprauslas uzliktnis
- (10) Apaļais blīvgredzens
- (11) Blīvdisks
- (12) Stāvcaurule
- (13) Sprauslas adata
- (14) Tvertnes blīve
- (15) Aerācijas atvērums
- (16) Krāsas padeves kanāls
- (17) Gaisa šļūtene
- (18) Bajonetes veida savienotājs
- (19) Bāzes mezgls
- (20) Ieslēdzējs/izslēdzējs
- (21) Pārnesšanas rokturis
- (22) Uzlādes pakāpes indikators
- (23) Gaisa filtra pārsegs
- (24) Akumulators
- (25) Šļūtenes savienotājs (bāzes mezgls)
- (26) Pārnesšanas josta
- (27) Cilpa pārnesšanas jostas stiprināšanai
- (28) Gaisa filtrs

a) Šeit attēlotie vai aprakstītie piederumi neietilpst standarta piegādes komplektā. Pilns pārskats par izstrādājuma piederumiem ir sniegts mūsu piederumu katalogā.

## Tehniskie dati

Smalkās izsmidzināšanas sistēma

EasySpray 18V-100

Izstrādājuma numurs

3 603 B08 0..

Smalkās izsmidzināšanas sistēma	EasySpray 18V-100	
Nominālais spriegums	V=	18
Izsmidzināmās vielas padeves ātrums	ml/min	100
Krāsas uzklāšanas laiks 2 m <sup>2</sup> platībā	min	2
Izsmidzināmās vielas tvertnes tilpums	ml	800
Sprauslas uzliktnis (9) (pelēks)		●
– <b>Lietojuma veids “Koks”:</b> Šķīdinātājus saturošu un ar ūdeni atšķaidāmu krāsu, glazūru, gruntēšanas sastāvu, caurspīdīgu laku un eļļu izsmidzināšana		
Gaisa padeves šļūtenes garums	m	1,25
Svars atbilstīgi EPTA-Procedure 01:2014	kg	2,1 (1,5 Ah)– 2,5 (6,0 Ah)
Pieļaujamā apkārtējā gaisa temperatūra		
– Uzlādes laikā	°C	0 ... +35
– Darbības laikā <sup>A)</sup> , kā arī glabāšanas laikā	°C	–20 ... +50
Ieteicamie akumulatori	PBA 18V...W-	
Ieteicamās uzlādes ierīces <sup>B)</sup>	AL 18...	

A) samazināta jauda, ja temperatūra < 10 °C

B) Sekojošās uzlādes ierīces nav saderīgas ar akumulatoriem PBA: AL 1814 CV, AL 1820 CV, AL 1860 CV

Tehniskie parametri ir noteikti, lietojot akumulatoru no piegādes komplekta.

## Informācija par troksni un vibrāciju

Trokšņa emisijas vērtības ir noteiktas atbilstīgi standartam **EN 62841-1**.

Elektroinstrumenta A–izsvartais skaņas spiediena līmenis parasti sasniedz **79 dB(A)**. Mērījuma nenoteiktība K=3 dB.

Trokšņa līmenis darba laikā var pārsniegt šeit norādītās vērtības. **Lietojiet dzirdes aizsarglīdzekļus!**

Kopējā vibrācijas paātrinājuma vērtība  $a_h$  (vektoru summa trijos virzienos) un mērījuma nenoteiktība K ir noteiktas atbilstīgi standartam **EN 62841-1**, kā ir norādīts tālāk.

$a_h < 2,5 \text{ m/s}^2$ ,  $K = 1,5 \text{ m/s}^2$

Šajā pamācībā norādītais vibrācijas līmenis un instrumenta radītā trokšņa vērtība ir izmērīta atbilstoši standartā noteiktajai procedūrai un var tikt izmantota elektroinstrumentu savstarpējai salīdzināšanai. To var izmantot arī vibrācijas un trokšņa radītās papildu slodzes iepriekšējai novērtēšanai.

Šeit norādītais svārstību līmenis un instrumenta radītā trokšņa vērtība ir attiecināma uz elektroinstrumenta galvenajiem pielietojuma veidiem. Ja elektroinstruments tiek lietots netipiskiem mērķiem, kopā ar netipiskiem darbinstrumentiem vai nav vajadzīgajā veidā apkalpots, tā

svārstību līmenis un radītā trokšņa vērtība var atšķirties no šeit norādītajām vērtībām. Tas var ievērojami palielināt svārstību un trokšņa radīto papildu slodzi kopējam darba laika posmam.

Lai precīzi izvērtētu svārstību un trokšņa radīto papildu slodzi zināmam darba laika posmam, jāņem vērā arī laiks, kad elektroinstruments ir izslēgts vai arī darbojas, taču faktiski netiek izmantots paredzētā darba veikšanai. Tas var ievērojami samazināt svārstību un trokšņa radīto papildu slodzi kopējam darba laika posmam.

Veiciet papildu pasākumus, lai pasargātu strādājošo personu no vibrācijas kaitīgās iedarbības, piemēram, savlaicīgi veiciet elektroinstrumenta un darbinstrumentu apkalpošanu, uzturiet rokas siltas un pareizi plānojat darbu.

## Akumulators

### Akumulatora uzlāde

► **Izmantojiet vienīgi tehniskajos datos norādītās uzlādes ierīces.** Vienīgi šī uzlādes ierīce ir piemērota jūsu elektroinstrumentā izmantojamā litija-jonu akumulatora uzlādei.

**Norāde:** atbilstoši starptautiskajiem kravu pārvadāšanas noteikumiem litija jonu akumulatori tiek piegādāti daļēji uzlādētā stāvoklī. Lai nodrošinātu pilnu akumulatora jaudu, pirms pirmās lietošanas reizes pilnībā uzlādējiet akumulatoru.

► **Ja elektroinstruments ir automātiski ieslēdzies, nemēģiniet to no jauna ieslēgt, nospiežot ieslēdzēju.** Šādas rīcības dēļ var tikt bojāts akumulators.

### Akumulatora ielikšana

Ievietojiet uzlādēto akumulatoru akumulatora stiprinājumā, līdz tas tiek nofiksēts.

### Akumulatora izņemšana

Lai izņemtu akumulatoru, nospiediet akumulatora atbrīvošanas taustiņu un izvelciet akumulatoru.

**Nedarbojieties ar spēku.**

### Akumulatora uzlādes pakāpes indikators

Akumulatora uzlādes indikators, kad ierīce ir ieslēgta, pāris sekundes signalizē par vēl pieejamo akumulatora jaudu vai tā pārslodzi.

LED	Kapacitāte
Deg pastāvīgi 3 × zaļā krāsā	67–100 %
Deg pastāvīgi 2 × zaļā krāsā	34–66 %
Deg pastāvīgi 1 × zaļā krāsā	11–33 %
Mirgo 1 × zaļā krāsā	1–10 %
Mirgo 3 × zaļā krāsā	0 %

Uzlādes pakāpes indikators trīs zaļās LED diodes sāk ātri mirgot tad, ja akumulatora temperatūra ir ārpus darba temperatūras diapazona robežām un/vai ja ir nostrādājusi aizsardzība pret pārslodzi.



## Pareiza apiešanās ar akumulatoru

Sargājiet akumulatoru no mitruma un ūdens.

Uzglabājiet akumulatoru pie temperatūras no  $-20^{\circ}\text{C}$  līdz  $50^{\circ}\text{C}$ . Neatstājiet akumulatoru karstumā, piemēram, vasaras laikā neatstājiet to automašīnā.

Laiku pa laiku iztīriet akumulatora ventilācijas atvērumus ar mīkstu, tīru un sausu otu.

Ja manāmi samazinās instrumenta darbības laiks starp akumulatora uzlādēm, tas norāda, ka akumulators ir nolietojies un to nepieciešams nomainīt.

Ievērojiet norādījumus par atbrīvošanos no nolietotajiem izstrādājumiem.

## Montāža

- ▶ **Veicot jebkurus darbus ar elektroinstrumentu (piemēram, apkalpošanu, darbinstrumentu nomaigu utt.), kā arī pirms tā transportēšanas vai uzglabāšanas vienmēr izņemiet no elektroinstrumenta akumulatoru.** Ieslēdzēja nejausa nospiešana var izraisīt savainojumu.
- ▶ **Izsmidzināšanas pistoles un bāzes mezgla montāža ir jāveic pilnībā ar visiem blīvējošajiem elementiem.** Tikai tā ir var panākt, ka smalkās izsmidzināšanas sistēma darbojas un ir droša.
- ▶ **Pārļiecinieties, ka ir piemontēts kopā ar šo izsmidzināšanas pistoli piegādātais sprauslas uzliktnis.** Tikai tā ir var panākt, ka smalkās izsmidzināšanas sistēma darbojas un ir droša.

## Gaisa padeves šļūtenes pievienošana (skatīt attēlus A1–A2)

Pievienošana pie bāzes mezgla

- Vienu gaisa padeves šļūtenes bajonetes veida savienotāju (18) stingri iespraudiet bāzes mezgla pieslēguma (25) atvērumos atbilstīgi bultiņu marķējumiem.
- Pagrieziet bajonetes veida savienotāju par ceturtdaļu apgrieziena pulksteņa rādītāju kustības virzienā.

Pievienošana pie izsmidzināšanas pistoles

- Otru gaisa padeves šļūtenes bajonetes veida savienotāju (18) stingri iespraudiet izsmidzināšanas pistoles pieslēguma (4) atvērumos atbilstīgi bultiņu marķējumiem.
- Pagrieziet bajonetes veida savienotāju par ceturtdaļu apgrieziena pulksteņa rādītāju kustības virzienā.

**Norāde:** pirms iepildīt izsmidzināmo vielu, noņemiet gaisa padeves šļūteni (17) (pagrieziet bajonetes veida savienotāju (18) par ceturtdaļu apgrieziena pretēji pulksteņa rādītāju kustības virzienam, tad izvelciet bajonetes veida savienotāju (18) no pieslēguma (4)).

## Pārņēšanas jostas pievienošana (skatīt attēlu B)

Lai jums visas apstrādājamās virsmas būtu labi sasniedzamas un varētu brīvi strādāt, bāzes mezglu varat uzkarināt ar pārņēšanas jostu (26).

- Katrā cilpā (27) iekariniet vienu jostas galu.

## Lietošana

- ▶ **Veicot jebkurus darbus ar elektroinstrumentu (piemēram, apkalpošanu, darbinstrumentu nomaigu utt.), kā arī pirms tā transportēšanas vai uzglabāšanas vienmēr izņemiet no elektroinstrumenta akumulatoru.** Ieslēdzēja nejausa nospiešana var izraisīt savainojumu.

## Sagatavošana darbam

- ▶ **Nedrīkst izsmidzināt ūdenskrātuvju krastos vai to tuvumā, kā arī ūdens iesūkņēšanas vietu tiešā tuvumā.**
- ▶ Iegādājoties krāsas, lakas un citas izsmidzināmās vielas, ievērojiet to iespējamo ietekmi uz apkārtējo vidi.

## Apsmidzināmās virsmas sagatavošana

Apsmidzināmajai virsmai ir jābūt tīrai, sausai un brīvai no eļļas un smērvielām.

- Gludas virsmas apraujējiet, tad notīriet slipēšanas putekļus.

Darba laikā izsmidzināmās vielas aerosols var nonākt uz nenosēgtajām virsmām, padarot tās netīras. Tāpēc rūpīgi sagatavojiet visus apsmidzināmās virsmas tuvumā esošos objektus.

- Rūpīgi nosedziet grīdas, telpā esošos priekšmetus, durvis, logus, durvju un logu rāmjus u. c. objektus. Grīdu nosēgšanai ieteicams izmantot, piemēram, celtniecības līmlentu.
- Nofiksējiet nodedzošo materiālu. Nepietiekami nofiksēts nosēdzošais materiāls spēcīgās gaisa plūsmas iedarbībā var atdalīties vai tikt aizpūsts projām.

- ▶ **Rūpīgi aizlīmējiet kontaktlīdždas un slēdzus.** Nenosēgtas kontaktlīdždas un slēdži var izraisīt isslēgumu un palielina elektriskās strāvas trieciena risku.

## Izsmidzināmā materiāla sagatavošana

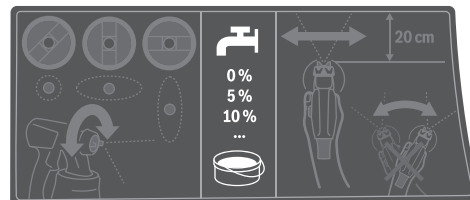

- ▶ **Atšķaidīšanas laikā raugiet, lai izsmidzināmā viela saderētu ar atšķaidīšanas līdzekli.** Izmantojot nepareizo atšķaidīšanas līdzekli var rasties sabiezējumi, kas var nosprostot izsmidzināšanas pistoli.
- ▶ **Kad atšķaida izsmidzināmo vielu, atšķaidīšanā iegūtā maisījuma uzliesmošanas temperatūrai ir jābūt vismaz  $55^{\circ}\text{C}$ .** Kad atšķaida, piemēram, šķīdinātājus saturošas krāsas, uzliesmošanas temperatūra pazeminās.
- ▶ **Nemiet vērā krāsas ražotāja norādes par izsmidzināšanas īpašībām, piemēram, specifikācijās vai datu lapā. Gādājiet, lai netiktu izsmidzināta krāsa, kas nav paredzēta šādam lietojumam.**

- Rūpīgi samaisiet izsmidzināmo vielu. Izmantojot istabas temperatūrā esošu izsmidzināmo vielu varat iegūt labākus izsmidzināšanas rezultātus.
- Ja nepieciešams, atšķaidiet izsmidzināmo vielu. Ja pārbaudes izsmidzināšanas laikā neizdodas iegūt labus izsmidzināšanas rezultātus, pakāpeniski atšķaidiet vielu par 5 %, līdz iegūstat optimālu izsmidzināšanas rezultātu.

Izsmidzināmā viela	Ieteicamā atšķaidīšanas pakāpe
Koksnes aizsardzības līdzekļi, ūdens, eļļa, šķidrās glazūras	0 %
Impregnēšanas līdzekļi, gruntēšanas līdzekļi aizsardzībai pret rūsu	0–5 %
Šķīdinātāji vai ar ūdeni (ieteicams) atšķaidāmas lakas krāsas, gruntēšanas līdzekļi, krāsas radiatoru krāsošanai, biezas glazūras	vismaz 5 %

#### Atšķaidīšanas tabula

Izsmidzināmā viela [ml]	Atšķaidīšanas līdzeklis [ml] atšķaidīšanai		
	5 %	10 %	15 %
300	15	30	45
400	20	40	60
500	25	50	75
600	30	60	90

#### Izsmidzināmās vielas iepildīšana (skatīt attēlus C1–C2)

**Norāde:** Pirms iepildīt izsmidzināmo vielu, noņemiet gaisa padeves šļūteni (17) (pagrieziet bajonetes veida savienotāju (18) par ceturtdaļu apgrieziena pretēji pulksteņa rādītāju kustības virzienam, tad izvelciet bajonetes veida savienotāju (18) no pieslēguma (4)).

veicot guļošu objektu apsmidzināšanu      uz **priekšu** sprauslas uzliktnā un nospievdziļi virzienā

veicot izsmidzināšanu virs galvas      uz **aizmuguri** roktura virzienā

- Ja izsmidzināmās vielas tvertne ir liela, izsmidzināmo vielu varat pārliet mazākā iepildīšanas traukā (piemēram, sienas krāsu no 10 l tvertnes pārliet tukšā 2,5 vai 5,0 l traukā).
- Noskrūvējiet tvertni (7) no izsmidzināšanas pistoles.
- Iepildiet tvertnē (7) izsmidzināmo vielu **līdz 800 iedaļu marķējumam**.
- Pagrieziet stāvcauruli (12) tā, lai izsmidzināmo materiālu varētu izsmidzināt gandrīz bez atlikuma.
- Izmēģiniet izsmidzināt uz kontrolvirsmas.

Ja izsmidzināšanas rezultāts ir optimāls, varat sākt izsmidzināt.

vai

Ja izsmidzināšanas rezultāts ir neapmierinošs vai krāsa neizplūst: (skatīt „Traucējumu novēršana“, Lappuse 293)

#### Uzsākot lietošanu

- ▶ **Veicot jebkurus darbus ar elektroinstrumentu (piemēram, apkalpošanu, darbinstrumentu nomaiņu utt.), kā arī pirms tā transportēšanas vai uzglabāšanas vienmēr izņemiet no elektroinstrumenta akumulatoru.** Ieslēdzēja nejausa nospiešana var izraisīt savainojumu.
- ▶ **Lietošanas laikā bāzes mezglā nedrīkst iesūkt putekļus vai citus netīrumus.**
- ▶ **Darba laikā nedrīkst apsmidzināt bāzes mezglu.**
- ▶ **Ja šķidrums sāk izplūst nevis pa sprauslu, bet pa citām vietām, pārtrauciet izsmidzināt un nodrošiniet pareizu izsmidzināšanas pistoles darbību.** Citādi pastāv elektrotrieciena risks.
- ▶ **Neizsmidziniet uz sevi, citiem vai mājdzīvniekiem.**

#### Ieslēgšana (skatīt attēlu D)

- Ievietojiet akumulatoru.
- Satveriet izsmidzināšanas pistoli rokā un vērsiet to uz apsmidzināmo virsmu.
- Pabīdīet ieslēdzēju (20) uz priekšu.
- Nospiediet izsmidzināšanas pistoles palaišanas slēgu (6).

**Norāde:** Kamēr bāzes mezgls ir ieslēgts, no sprauslas nospievdziļi (2) pastāvīgi izplūst gaiss.

#### Izslēgšana

- Atlaidiet palaišanas slēgu (6) un pabīdīet ieslēdzēju (20) uz aizmuguri.
- Izņemiet akumulatoru.

#### Norādījumi par darbu

##### Smidzināšana (skatīt attēlu E)

**Norāde:** kad lietojat elektroinstrumentu ārā, ievērojiet vēja virzienu.

- Vispirms izmēģiniet izsmidzināt n iestatīti izsmidzināšanas vielai atbilstīgu izsmidzināšanas rezultātu un izsmidzināmās vielas padevi. Iestatījumus skatīt tālākajās sadaļās.
- Izsmidzināšanas pistole ir vienmērīgi jātur 15–20 cm attālumā perpendikulāri pret apsmidzināmo priekšmetu.
- Sāciet izsmidzināt ārpus apsmidzināmās virsmas.
- Vienmērīgi pārvietojiet izsmidzināšanas pistoli horizontāli vai vertikāli atbilstīgi iestatītajam izsmidzināšanas rezultātam. Virsmas pārklājums ir vienmērīgs, ja izsmidzināšanas joslas pārklājas par 4–5 cm.
- Kad apsmidzināt guļošu objektus vai izsmidzināt virs galvas, turiet izsmidzināšanas pistoli ieslīpi un pārvietojiet to uz aizmuguri, prom no apsmidzinātās virsmas. **Paklupšanas risks! Ievērojiet iespējamus šķēršļus.**
- Apstrādājiet apsmidzināmo virsmu bez pārtraukumiem. Ar vienmērīgu izsmidzināšanas pistoles kustību var nodrošināt vienmērīgu virsmas apstrādes kvalitāti. Ja attālums un izsmidzināšanas leņķis mainās, krāsas aerosols pastiprināti izsēžas uz virsmas un nevienmērīgi pārklāj virsmu.

- Beidziet izsmidzināt ārpus apsmidzināmās virsmas. Izsmidzināmās vielas tvirtnes nedrīkst pilnībā iztukšoties izsmidzināšanas laikā. Ja stāvcaurule vairs nav iegremdēta izsmidzināmajā vielā, aerosola konuss vairs neveidojas un virsmas pārklājums ir nevienmērīgs.
- Kontrollieren Sie nach Pausen oder Neubefüllung des Behälters (7) die Düsenkappe (9) und die Luftkappe (2) und reinigen Sie diese bei Bedarf.
- Wenn sich das Sprühmaterial an der Luftkappe (2) oder der Düsenkappe ablagert, reinigen Sie die Bauteile mit einer geeigneten Bürste oder einem befeuchteten Tuch.

#### Aerosola konusa formas regulēšana

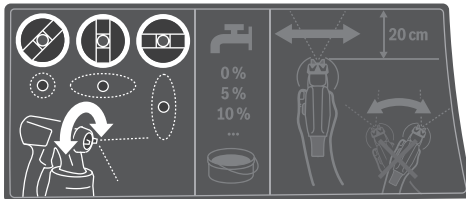

#### ► Nespiediet palaišanas slēgu (6), kamēr regulējat sprauslas nosegvāciņu (2).

- Pagrieziet sprauslas nosegvāciņu (2) vēlamajā pozīcijā.

Sprauslas nosegvāciņš	Aerosola konusa forma	Lietojums
		Horizontāls plakans konuss vertikālam apstrādes virzienam
		Vertikāls plakans konuss horizontālam apstrādes virzienam
		Apāšs konuss stūru, malu un grūti pieejamu vietu apstrādei

#### Izsmidzināmās vielas padeves iestatīšana (skatīt attēlu F)

##### (PAINTVolume)

- Pagrieziet regulatoru (5), lai noregulētu vēlamu izsmidzināmās vielas padevi:
  - : minimāls izsmidzināmās vielas daudzums,
  - + : maksimāls izsmidzināmās vielas daudzums.
- Sāciet ar neliela daudzuma izmēģinājuma izsmidzināšanu, tad palieliniet daudzumu, līdz tiek sasniegts vēlamais rezultāts. Ja jums neizdodas sasniegt vēlamu izsmidzināšanas rezultātu, atšķaidiet izsmidzināmo

materiālu 5 % šoļos Izsmidzināmā materiāla sagatavošana.

**Norāde:** krāsas klājuma intensitāte ir lielā mērā atkarīga no kustību ātruma.

Izsmidzināmās vielas padeve	Iestatījums
Uz virsmas nonāk pārāk daudz izsmidzināmās vielas	Izsmidzināmās vielas padeve ir jāsamazina. <ul style="list-style-type: none"> <li>– Pagrieziet regulatoru (5) virzienā –.</li> </ul>
Uz virsmas nonāk pārāk maz izsmidzināmās vielas	Izsmidzināmās vielas padeve ir jāpalielina. <ul style="list-style-type: none"> <li>– Pagrieziet regulatoru (5) virzienā +.</li> </ul>

#### Tapešu mitrināšana

Lai atvieglotu veco tapešu atlīmēšanu, tās var apsmidzināt ar siltu ūdeni (maks. 55 °C). Tad lietojiet pelēko sprauslas uzliktni (9).

#### Termoatkarīga aizsardzība pret pārslodzi

Darbinot elektroinstrumentu paredzētajā veidā, to nevar pārslogot. Pie stipras noslodzes, kā arī gadījumā, ja akumulatora temperatūra atrodas ārpus pieļaujamo vērtību diapazona robežām, elektronisks regulators izslēdz elektroinstrumentu, un tas paliek izslēgtā stāvoklī, līdz temperatūra atgriežas optimālo vērtību diapazona robežās.

#### Darba pārtraukšana un transportēšana (skatīt attēlus G–H)

Lai smalko izsmidzināšanas sistēmu būtu ērtāk transportēt, bāzes mezglam ir pārņēšanas rokturis (21) un pārņēšanas josta (26).

Darba laikā bāzes mezglu (19) ar pārņēšanas jostu (26) var šķērsām iekārt pār plecu.

Darba pārtraukumos izsmidzināšanas pistoli (1) var nolikt uz līdzenas darba virsmas. Šādā stāvoklī no izsmidzināšanas pistoles nevar izlīt izsmidzināmā viela.

- **Ja izsmidzināšanas pistolē ir iepildīta izsmidzināmā viela, vienmēr nolieciet pistoli vertikāli uz līdzenas virsmas.** Ja izsmidzināšanas pistoli novieto guļus, no tās var iztecēt izsmidzināmā viela.

## Apkalpošana un apkope

### Apkalpošana un tīrīšana

- **Veicot jebkurus darbus ar elektroinstrumentu (piemēram, apkalpošanu, darbinstrumentu nomaiņu utt.), kā arī pirms tā transportēšanas vai uzglabāšanas vienmēr izņemiet no elektroinstrumenta akumulatoru.** Ieslēdzēja nejausa nospiešana var izraisīt savainojumu.

- ▶ **Lai elektroinstruments darbotos droši un bez atteikumiem, regulāri tīriet tā korpusu un ventilācijas atveres.**
- ▶ **Pēc katras lietošanas nekavējoties rūpīgi iztīriet smalkās izsmidzināšanas sistēmas atsevišķās daļas, it īpaši visas, pa kurām plūst krāsa.** Pareizi tīrīta izsmidzināšanas pistole darbojas bez traucējumiem un droši. Ja netīra vai tīra nepareizi, garantija zaudē spēku.

#### **Rezerves tvertne (piederums) (skat. attēlu J)**

Rezerves tvertne **(8)** ar vāku Jūs varat hermētiski uzglabāt izsmidzināmo materiālu izmantošanai citreiz.

#### **Tīrīšana pēc krāsu uz ūdens bāzes lietošanas (skatiet attēlu K)**

Vienmēr tīriet izsmidzināšanas pistoli un izsmidzināmās vielas tvertni ar siltu ūdeni.

Netīriet izsmidzināšanas pistoles sprauslas un aerācijas atvērumus ar smailiem metāla priekšmetiem.

- Izslēdziet bāzes mezglu **(19)** un noņemiet gaisa padeves šļūteni **(17)** no izsmidzināšanas pistoles **(1)**.
- Noskrūvējiet tvertni **(7)** no izsmidzināšanas pistoles **(1)**. Turiet tvertni **(7)** zem stāvcaurules **(12)** un nospiediet izsmidzināšanas pistoles palaišanas slēgu **(6)**, lai izsmidzināmā viela sāktu plūst tvertnē.
- Pilnībā iztukšojiet tvertni **(7)**. Turpmākai lietošanai izsmidzināmo vielu var uzglabāt hermētiski noslēgtā krāsu tvertnē. Šim nolūkam izmantojiet, piemēram, rezerves tvertni **(8)** ar vāku vai oriģinālo izsmidzināmās vielas tvertni.
- Iztīriet tvertni **(7)**.
- Demontējiet stāvcauruli **(12)** ar tvertnes blīvi **(14)** un kārtīgi to noskalojiet. Piestipriniet stāvcauruli **(12)** ar tvertnes blīvi **(14)** atpakaļ pie izsmidzināšanas pistoles.
- Piepildiet tvertni **(7)** ar siltu ūdeni un atkārtoti uzskrūvējiet to uz izsmidzināšanas pistoles **(1)**.
- Pievienojiet gaisa padeves šļūteni **(17)** pie izsmidzināšanas pistoles **(1)**.
- Smidziniet tik ilgi, līdz laukā nāk tikai tīrs ūdens. Pēc kāda laika vēlreiz piepildiet tvertni ar siltu ūdeni.
- Noņemiet gaisa padeves šļūteni **(17)** gan no bāzes mezgla **(19)**, gan izsmidzināšanas pistoles **(1)**.
- Ja ir vajadzīgs, notīriet bāzes mezglu ar samitrinātu drānu, tad aiznesiet bāzes mezglu **(19)** un gaisa padeves šļūteni **(17)** tālāk no tīrīšanas vietas.
- Noņemiet virsuzgriezni **(3)**, sprauslas nosegvāciņu **(2)**, blīvdisku **(11)**, sprauslas uzliktni **(9)** ar blīvējuma gredzenu **(10)** un stāvcauruli **(12)** ar tvertnes blīvējumu **(14)**. Nodrošiniet, lai apaļais blīvgredzens **(10)** paliktu uz sprauslas uzliktņa.
- Mazgājiet visas krāsu nesošās detaļas spainī ar siltu ūdeni un ar parastu trauku mazgāšanas suku. Iztīriet arī izsmidzināšanas pistoles **(1)** krāsas padeves kanālu **(16)**.

- Pārbaudiet, ka uz stāvcaurules **(12)** un tvertnes blīves **(14)** nav izsmidzināmās vielas un ka tām nav bojājumu.
- Tīriet atgaisošanas atveri **(15)** ar piemērotu tīrīšanas suku.
- No ārpuses apslaukiet tvertni **(7)** un izsmidzināšanas pistoli **(1)** ar samitrinātu drānu.
- Pirms saliekat izstrādājumu, rūpīgi nosusiniet visas tā daļas.
- Montējiet smalkās izsmidzināšanas sistēmu, veicot aprakstītajām darbībām pretējas darbības apgriezta secībā. Bīdīet tvertnes blīvi **(14)** augšup tā, ka tā pilnībā iegul stāvcaurules **(12)** gropē. Lai izsmidzināšanas pistole būtu pareizi hermetizēta, tvertnes blīvei ir jābūt precīzi un pilnībā ievietotai stāvcaurules gropē. Stāvcaurulei **(12)** ir jābūt uzbidītai uz krāsas padeves kanāla **(16)** līdz atdurei.

#### **Tīrīšana pēc krāsu uz šķīdinātāju bāzes lietošanas (skatiet attēlu K)**

Vienmēr tīriet izsmidzināšanas pistoli un izsmidzināmās vielas tvertni ar atšķaidīšanas līdzekli, kas ir piemērots, lai atšķaidītu izsmidzināmo vielu.

Netīriet izsmidzināšanas pistoles sprauslas un aerācijas atvērumus ar smailiem metāla priekšmetiem.

Veicot tīrīšanu ar šķīdinātāju un krāsām uz šķīdinātāju bāzes, valkājiet atbilstošus cimdus.

- Izslēdziet bāzes mezglu **(19)** un noņemiet gaisa padeves šļūteni **(17)** no izsmidzināšanas pistoles **(1)**.
- Ja nepieciešams, notīriet bāzes mezglu ar atšķaidīšanas līdzekli samitrinātu drānu, tad aiznesiet bāzes mezglu **(19)** un gaisa padeves šļūteni **(17)** tālāk no tīrīšanas vietas.
- Noskrūvējiet tvertni **(7)** no izsmidzināšanas pistoles **(1)**. Turiet tvertni **(7)** zem stāvcaurules **(12)** un nospiediet izsmidzināšanas pistoles palaišanas slēgu **(6)**, lai izsmidzināmā viela sāktu plūst tvertnē.
- Pilnībā iztukšojiet tvertni **(7)**. Turpmākai lietošanai izsmidzināmo vielu var uzglabāt hermētiski noslēgtā krāsu tvertnē. Šim nolūkam izmantojiet, piemēram, rezerves tvertni **(8)** ar vāku vai oriģinālo izsmidzināmās vielas tvertni.
- Iztīriet tvertni **(7)**.
- Demontējiet stāvcauruli **(12)** ar tvertnes blīvi **(14)** un kārtīgi to noskalojiet. Piestipriniet stāvcauruli **(12)** ar tvertnes blīvi **(14)** atpakaļ pie izsmidzināšanas pistoles.
- Līdz pusei piepildiet tvertni **(7)** ar šķīdinātāju un atkārtoti uzskrūvējiet to uz izsmidzināšanas pistoles **(1)**.
- Vairākkārt saskalojiet izsmidzināšanas pistoli. Veicot šādas darbības, raugiet, lai netiktu izsmidzināts atšķaidīšanas līdzeklis. **Pretējā gadījumā var notikt sprādziens.**
- Noskrūvējiet tvertni **(7)** no izsmidzināšanas pistoles **(1)** un pilnībā to iztukšojiet noslēdzamā traukā.

- Noņemiet virsuzgriezni **(3)**, sprauslas nosegvāciņu **(2)**, blīvdisku **(11)**, sprauslas uzliktni **(9)** ar blīvējuma gredzenu **(10)** un stāvcauruli **(12)** ar tvertnes blīvējumu **(14)**.  
Nodrošiniet, lai apaļais blīvgredzens **(10)** paliktu uz sprauslas uzliktņa.
- Ievietojiet visas krāsu nesošās daļas traukā ar atšķaidīšanas līdzekli un izmāģējiet tās ar piemērotu mazgāšanas suku, ko var iegādāties tirdzniecības vietās. Izīrieti arī izsmidzināšanas pistoles **(1)** krāsas padeves kanālu **(16)**.
- Pārbaudiet, ka uz stāvcaurules **(12)** un tvertnes blīves **(14)** nav izsmidzināmās vielas un ka tām nav bojājumu.  
Ja nepieciešams, ar atšķaidīšanas līdzekli atkārtoti notīriet tvertnes blīvi **(14)**.
- Tīriet atgaisošanas atveri **(15)** ar piemērotu tīrīšanas suku.
- Pirms saliekat izstrādājumu, rūpīgi nosusiniet visas tā daļas.
- Montējiet smalkās izsmidzināšanas sistēmu, veicot aprakstītajām darbībām pretējas darbības apgrieztā secībā.  
Bīdīet tvertnes blīvi **(14)** augšup tā, ka tā pilnībā iegūļ stāvcaurules **(12)** gropē.  
Lai izsmidzināšanas pistole būtu pareizi hermetizēta, tvertnes blīvei ir jābūt precīzi un pilnībā ievietotai stāvcaurules gropē.  
Stāvcaurulei **(12)** ir jābūt uzbidītai uz krāsas padeves kanāla **(16)** līdz atdurei.

### Gaisa filtra tīrīšana (skatīt attēlu I)

Gaisa filtrs **(28)** ir laiku pa laikam jāiztīra. Ja gaisa filtrs ir ļoti netīrs, tas ir jānomaina.

- Paceliet gaisa filtra pārsegu **(23)**.

- Izņemiet gaisa filtru **(28)**.
- Maz netīrumu:  
izdauziet gaisa filtru **(28)**.  
*vai*  
Daudz netīrumu:  
izskalojiet gaisa filtru **(28)** tekošā ūdenī un ļaujiet tam izžūt, lai tas nepelētu.  
*vai*  
Nomainiet gaisa filtru **(28)**.
- Atlieciet gaisa filtra vietā.
- Aizveriet gaisa filtra pārsegu **(23)**.

► **Nelietojiet smalkās izsmidzināšanas sistēmu bez gaisa filtra.** Netīrumu daļiņas var iekļūt motora nodalījumā un radīt tā bojājumus.

### Atbrīvošanās no izlietotajām vielām

Piesārņotus atšķaidīšanas līdzekļus, izsmidzināšanas materiāla atlikumus un citus atšķaidīšanas līdzekļu atlikumus ir jālikvidē noteikumiem atbilstīgā un videi nekaitīgā veidā. Ievērojiet ražotāja norādījumus, kā arī vietējos noteikumus par atbrīvošanos no īpaši kaitīgajām atkritumvielām.

Apkārtējai videi kaitīgās ķīmiskās vielas nedrīkst nonākt augsnē, gruntsūdeņos vai ūdenskrātuvēs. Neizlejiet apkārtējai videi kaitīgās ķīmiskās vielas kanalizācijas sistēmā!

### Gultņa mezgls

- Pirms novietojat smalkās izsmidzināšanas sistēmu glabāšanā, rūpīgi to iztīriet un pirms salikšanas ļaujiet visām sistēmas daļām pilnībā nožūt.

Kad smalkās izsmidzināšanas sistēmu nelieto, ar gumijas lenti un bāzes mezgla **(19)** tapu var praktiski nostiprināt gaisa padeves šļūteni **(17)** glabāšanas laikā (skatīt attēlu ).

Ja izsmidzināšanas sistēma netiek izmantota, gumijas lenti kopā ar pamatvienības stiprinājumu **(19)** kalpo kā praktiska uzglabāšanas iespēja gaisa caurulei **(17)**.

## Traucējumu novēršana

Kļūme	Cēlonis	Novēršana
Izsmidzināmā viela slikti klājas uz virsmas.	Izsmidzināmās vielas padeve ir pārāk maza.	Pagrieziet regulatoru <b>(5)</b> virzienā +.
	Attālums no apsmidzināmās virsmas ir pārāk liels.	Samaziniet izsmidzināšanas attālumu.
	Uz virsmas nonāk pārāk maz izsmidzināmās vielas, vai tā izsmidzinās pārāk reti.	Biežāk pārvietojiet izsmidzināšanas pistoli pār apsmidzināmo virsmu.
Izsmidzināmā viela ir pārāk bieza.	Izsmidzināmā viela ir pārāk bieza.	Atkārtoti atšķaidiet izsmidzināmo vielu un izmēģiniet izsmidzināt.
	Tiek izsmidzināts pārāk daudz izsmidzināmās vielas.	Pagrieziet regulatoru <b>(5)</b> virzienā –.
	Attālums no apsmidzināmās virsmas ir pārāk mazs.	Palieliniet izsmidzināšanas attālumu.
	Izsmidzināmā viela ir pārāk šķidra.	Pievienojiet izsmidzināmajai vielai neatšķaidītu vielu no sākotnējās tvertnes.
Vienu un to pašu vietu apsmidzina pārāk bieži.	Vienu un to pašu vietu apsmidzina pārāk bieži.	Noņemiet krāsu un izsmidziniet atkārtoti, neapsmidzinot tik bieži vienu un to pašu vietu.

Kļūme	Cēlonis	Novēršana
Krāsas aerosols ir pārāk rupjš.	Izsmidzināmās vielas padeve ir pārāk liela.	Pagrieziet regulatoru (5) virzienā –.
	Sprauslas adata (13) ir netīra.	Notīriet sprauslas adatu.
	Izsmidzināmā viela ir pārāk bieza.	Atkārtoti atšķaidiet izsmidzināmo vielu un izmēģiniet izsmidzināt.
	Gaisa filtrs (28) ir ļoti netīrs.	Nomainiet gaisa filtru.
Krāsas aerosols ir pārāk smalks.	Tiek izsmidzināts pārāk daudz izsmidzināmās vielas.	Pagrieziet regulatoru (5) virzienā –.
	Attālums no apsmidzināmās virsmas ir pārāk liels.	Samaziniet izsmidzināšanas attālumu.
Aerosola konuss pulsē.	Tvertnē ir pārāk maz izsmidzināmās vielas.	Iepildiet tvertnē izsmidzināmo vielu.
	Stāvcaurules (12) atgaisošanas atvere (15) ir nosprostota.	Iztīriet stāvcauruli un aerācijas atvērumsu.
	Stāvcaurule (12) ir vaļīga.	Uzbīdiet stāvcauruli uz krāsas padeves kanāla (16) līdz galam.
	Sprauslas uzliktnis (9) nav nostiprināts.	Pievelciet sprauslas uzliktni.
	Gaisa filtrs (28) ir ļoti netīrs.	Nomainiet gaisa filtru.
	Izsmidzināmā viela ir pārāk bieza.	Atkārtoti atšķaidiet izsmidzināmo vielu un izmēģiniet izsmidzināt.
Izsmidzināmā viela pēc izsmidzināšanas piln no sprauslas uzliktna.	Izsmidzināmais materiāls veido nosēdumus uz sprauslas uzliktna (9), sprauslas adatas (13) un sprauslas nosegvāciņa (2)	Notīriet sprauslas uzliktni, sprauslas adatu un sprauslas nosegvāciņu.
	Sprauslas uzliktnis (9) nav nostiprināts.	Pievelciet sprauslas uzliktni.
Izsmidzināmā viela neizplūst pa sprauslas uzliktni.	Stāvcaurule (12) ir vaļīga.	Uzbīdiet stāvcauruli uz krāsas padeves kanāla (16) līdz galam.
	Sprauslas adata (13) ir nosprostota.	Notīriet sprauslas adatu.
	Stāvcaurule (12) ir nosprostota.	Iztīriet stāvcauruli.
	Stāvcaurules (12) atgaisošanas atvere (15) ir nosprostota.	Iztīriet stāvcauruli un aerācijas atvērumsu.
	Nav tvertnes blīves (14), vai tā ir bojāta.	Iebīdiet (jaunu) tvertnes blīvi pa stāvcauruli gropē.
	Izsmidzināmā viela ir pārāk bieza.	Atkārtoti atšķaidiet izsmidzināmo vielu un izmēģiniet izsmidzināt.
Izsmidzināmā viela ir netīra (tajā ir krāsas sabiezējumi).	Pilnīgi iztukšojiet un iztīriet izsmidzināšanas pistoli; iepildiet izsmidzināmo vielu caur iepildīšanas sietu.	

### Klientu apkalpošanas dienests un konsultācijas par lietošanu

Klientu apkalpošanas dienests atbildēs uz Jūsu jautājumiem par izstrādājumu remontu un apkalpošanu, kā arī par to rezerves daļām. Kopsalikuma attēlus un informāciju par rezerves daļām Jūs varat atrast interneta vietnē:

**[www.bosch-pt.com](http://www.bosch-pt.com)**

Bosch konsultantu grupa palīdzēs Jums vislabākajā veidā rast atbildes uz jautājumiem par mūsu izstrādājumiem un to piederumiem.

Pieprasot konsultācijas un pasūtot rezerves daļas, noteikti paziņojiet 10 zīmju izstrādājuma numuru, kas norādīts uz izstrādājuma marķējuma plāksnītes.

### Latvijas Republika

Robert Bosch SIA  
Bosch elektroinstrumentu servisa centrs  
Mūkusalas ielā 97  
LV-1004 Rīga  
Tālr.: 67146262  
Telefakss: 67146263  
E-pasts: [service-pt@lv.bosch.com](mailto:service-pt@lv.bosch.com)

### Papildu klientu apkalpošanas dienesta adreses skatiet šeit:

[www.bosch-pt.com/serviceaddresses](http://www.bosch-pt.com/serviceaddresses)



## Transportėšana

Ieteicamajam litija jonu akumulatoriui ir piemėrojamai Bistamo kravu aprites likuma noteikumi. Lietotājs var transportēt akumulatorus ielu transporta plūsmā bez papildu nosacījumiem.

Pārsūtiet tos ar trešo personu starpniecību (piemēram, ar gaisa transporta vai citu transporta aģentūru starpniecību), jāievēro īpaši sūtījuma iesaiņošanas un marķēšanas noteikumi. Tāpēc sūtījumu sagatavošanas laikā jāpieaicina bistamo kravu pārvadāšanas speciālists.

Pārsūtiet akumulatoru tikai tad, ja tā korpuss nav bojāts. Aizīmējiet vaļējos akumulatora kontaktus un iesaiņojiet akumulatoru tā, lai tas iesaiņojumā nepārvietotos. Lūdzam ievērot arī ar akumulatoru pārsūtīšanu saistītos nacionālos noteikumus, ja tādi pastāv.

## Atbrīvošanās no nolietotajiem izstrādājumiem



Izsmidzināšanas pistole, akumulatori, piederumi un iepakojumi ir jānodod videi draudzīgai pārstrādei.



Neizmetiet nolietotos elektroinstrumentus, akumulatorus un baterijas sadzīves atkritumu tvērtnē!

## Lietuvių k.

### Saugos nuorodos

#### Bendrosios saugos nuorodos dirbantiems su elektriniais įrankiais

**⚠️ ĮSPĖJIMAS** Perskaitykite visus su šiuo elektrinio įrankiu pateikiamus saugos įspėjimus, instrukcijas, peržiūrėkite iliustracijas ir specifikacijas. Jei nepaisysite visų žemiau pateiktų instrukcijų, galite patirti elektros smūgį, sukelti gaisrą ir sunkiai susižaloti arba sužaloti kitus asmenis.

**Išsaugokite šias saugos nuorodas ir reikalavimus, kad ir ateityje galėtumėte jais pasinaudoti.**

Toliau pateiktame tekste vartojama sąvoka „Elektrinis įrankis“ apibūdina įrankius, maitinamus iš elektros tinklo (su maitinimo laidu), ir akumuliatorinius įrankius (be maitinimo laido).

#### Darbo vietos saugumas

- ▶ **Darbo vieta turi būti švari ir gerai apšviesta.** Netvarkinga arba blogai apšviesta darbo vieta gali tapti nelaimingų atsitikimų priežastimi.
- ▶ **Nedirbkite su elektriniu įrankiu aplinkoje, kurioje yra degių skysčių, dujų ar dulkių.** Elektriniai įrankiai gali kibirkščiuoti, o nuo kibirkščių dulkės arba susikaupę garai gali užsidegti.

- ▶ **Dirbdami su elektriniu įrankiu neieškite šalia būti vaikams ir pašaliniais asmenims.** Nukreipę dėmesį į kitus asmenis galite nebesuvaldyti prietaiso.

#### Elektrosauga

- ▶ **Elektrinio įrankio maitinimo laido kištukas turi atitikti tinklo kištukinio lizdo tipą. Kištuko jokių būdu negalima modifikuoti. Nenaudokite kištuko adapterių su įžemintais elektriniais įrankiais.** Originalūs kištukai, tiksliai tinkantys elektros tinklo kištukiniams lizdams, sumažina elektros smūgio pavojų.
- ▶ **Saugokitės, kad neprisilietumėte prie įžemintų paviršių, pvz., vamzdžių, šildytuvų, viryklių ar šaldytuvų.** Kai jūsų kūnas yra įžemintas, padidėja elektros smūgio rizika.
- ▶ **Saugokite elektrinį įrankį nuo lietaus ir drėgmės.** Jei į elektrinį įrankį patenka vandens, padidėja elektros smūgio rizika.
- ▶ **Nenaudokite maitinimo laido ne pagal paskirtį. Neieškite elektrinio įrankio paėmę už laido, nekabinkite ant laido, netraukite už jo, jei norite iš kištukinio lizdo ištraukti kištuką. Laidą patieskite taip, kad jo neveiktų karštis, jis neišsiteptų alyva ir jo nepažeistų aštrios detalės ar judančios prietaiso dalys.** Pažeisti arba susipynę laidai gali tapti elektros smūgio priežastimi.
- ▶ **Jei su elektriniu įrankiu dirbate lauke, naudokite tik tokius ilginamuosius laidus, kurie tinka ir lauko darbams.** Naudojant lauko darbams pritaikytus ilginamuosius laidus, sumažėja elektros smūgio pavojus.
- ▶ **Jei su elektriniu įrankiu neišvengiamai reikia dirbti drėgnoje aplinkoje, naudokite nuotėkio srovės saugiklį.** Dirbant su nuotėkio srovės saugikliu sumažėja elektros smūgio pavojus.

#### Žmonių sauga

- ▶ **Būkite atidūs, sutelkite dėmesį į tai, ką darote, ir dirbdami su elektriniu įrankiu vadovaukitės sveiku protu. Nedirbkite su elektriniu įrankiu, jei esate pavargę arba vartojote narkotikų, alkoholio ar medikamentų.** Akimirksnio neatidumas dirbant su elektriniu įrankiu gali tapti sunkių sužalojimų priežastimi.
- ▶ **Visada dirbkite su asmens apsaugos priemonėmis. Būtinai dėvėkite apsauginius akinius.** Naudojant asmens apsaugos priemones, pvz., respiratorių ar apsauginę kaukę, neslystančius batus, apsauginį šalmą, klausos apsaugos priemones ir kt., rekomenduojamas atitinkamai pagal naudojamą elektrinį įrankį, sumažėja rizika susižeisti.
- ▶ **Saugokitės, kad elektrinio įrankio neįjungtumėte atsitiktinai. Prieš prijungdami elektrinį įrankį prie elektros tinklo ir (arba) akumuliatoriaus, prieš pakeldami ar nešdami išitinkinkite, kad jis yra išjungtas.** Jeigu nešdami elektrinį įrankį pirštą laikysite ant jungiklio arba prietaisą įjungsite į elektros tinklą, kai jungiklis yra įjungtas, gali įvykti nelaimingas atsitikimas.
- ▶ **Prieš įjungdami elektrinį įrankį pašalinkite reguliavimo įrankius arba veržlinius raktus.** Besisukančio prietaiso dalyje esantis įrankis ar raktas gali sužaloti.

- ▶ **Stenkitės, kad kūnas visada būtų normalioje padėtyje. Dirbdami stovėkite saugiai ir visada išlaikykite pusiausvyrą.** Tvirtai stovėdami ir gerai išlaikydami pusiausvyrą galėsite geriau kontroliuoti elektrinį įrankį netikėtose situacijose.
- ▶ **Dėvėkite tinkamą aprangą. Nedėvėkite plačių drabužių ir papuošalų. Saugokite plaukus ir drabužius nuo besisukančių elektrinio įrankio dalių.** Laisvus drabužius, papuošalus bei ilgus plaukus gali įtraukti besisukančios dalys.
- ▶ **Jei yra numatyta galimybė prijungti dulkių nusiurbimo ar surinkimo įrenginius, visada įsitikinkite, ar jie yra prijungti ir ar tinkamai naudojami.** Naudojant dulkių nusiurbimo įrenginius sumažėja kenksmingas dulkių poveikis.
- ▶ **Dažnai naudodami įrankį ir gerai su juo susipažinę per nelyg neatsipalaiduokite ir nepradėkite nepaisyti įrankio saugos principų.** Neatidus veiksmas gali sukelti sunkią traumą per sekundės dalį.

#### Rūpestinga elektrinių įrankių priežiūra ir naudojimas

- ▶ **Neperkraudite elektrinio įrankio. Naudokite jūsų darbui tinkamą elektrinį įrankį.** Su tinkamu elektriniu įrankiu jūs dirbsite geriau ir saugiau, jei neviršysite nurodyto galingumo.
- ▶ **Nenaudokite elektrinio įrankio su sugedusiu jungikliu.** Elektrinis įrankis, kurio nebegalima įjungti ar išjungti, yra pavojingas ir jį reikia remontuoti.
- ▶ **Prieš reguliuodami elektrinį įrankį, keisdami darbo įrankius ar prieš valydami elektrinį įrankį, iš elektros tinklo lizdo ištraukite kištuką ir (arba) išimkite akumuliatorių, jeigu jis išimamas.** Ši atsargumo priemonė apsaugos jus nuo netikėto elektrinio įrankio įsijungimo.
- ▶ **Nenaudojamą elektrinį įrankį sandėliuokite vaikams ir nemokantiems juo naudotis asmenims neprieinamoje vietoje.** Elektriniai įrankiai yra pavojingi, kai juos naudoja nepatyrę asmenys.
- ▶ **Pržiūrėkite elektrinį įrankį ir priedus. Patikrinkite, ar besisukančios įrankio dalys tinkamai veikia ir niekur nestringa, ar nėra sulūžusių ar pažeistų dalių, kurios trikdytų elektrinio įrankio veikimą. Prieš vėl naudojant elektrinį įrankį, pažeistos įrankio dalys turi būti sutaisytos.** Daugelio nelaimingų atsitikimų priežastis yra blogai prižiūrimi elektriniai įrankiai.
- ▶ **Pjovimo įrankiai turi būti aštrūs ir švarūs.** Rūpestingai prižiūrėti pjovimo įrankiai su aštriomis pjaujamosiomis briaunomis mažiau stringa, juos lengviau valdyti.
- ▶ **Elektrinį įrankį, papildomą įrangą, darbo įrankius ir t. t. naudokite taip, kaip nurodyta šioje instrukcijoje, ir atsizvelkite į darbo sąlygas ir atliekamą darbą.** Naudojant elektrinius įrankius ne pagal paskirtį, gali susidaryti pavojingos situacijos.
- ▶ **Rankenos ir suėmimo paviršiai turi būti sausi, švarūs, ant jų neturi būti alyvos ir tepalų.** Dėl slidžių rankenų ir suėmimo paviršių negalėsite saugiai išlaikyti ir suvaldyti įrankio netikėtose situacijose.

#### Rūpestinga akumuliatorių įrankių priežiūra ir naudojimas

- ▶ **Akumuliatoriui įkrauti naudokite tik tuos kroviklius, kuriuos rekomenduoja gamintojas.** Naudojant kitokio tipo akumuliatoriams skirtą kroviklį, iškyla gaisro pavojus.
- ▶ **Su elektriniu įrankiu galima naudoti tik jam skirtą akumuliatorių.** Naudojant kitokius akumuliatorius iškyla susižalojimo ir gaisro pavojus.
- ▶ **Nelaikykite sąvaržėlių, monetų, raktų, vinių, varžtų ar kitokių metalinių daiktų arti ištraukto iš prietaiso akumuliatoriaus kontaktų.** Trumpai sujungus akumuliatoriaus kontaktus galima nusidėginti ar sukelti gaisrą.
- ▶ **Netinkamai naudojant akumuliatorių, iš jo gali ištėkėti skystis; venkite kontakto su šiuo skystčiu. Jei skystčio pateko ant odos, nuplaukite jį vandeniu. Jei skystčio pateko į akis, nedelsdami kreipkitės į gydytoją.** Akumuliatoriaus skystis gali sudirginti ar nudeginti odą.
- ▶ **Nenaudokite pažeisto arba perdaryto akumuliatoriaus arba įrankio.** Sugadinti arba perdaryti akumuliatoriai gali veikti nenusipėjamai – sukelti gaisrą, sprogamą arba traumų pavojų.
- ▶ **Saugokite akumuliatorių ir įrankį nuo ugnies ir aukštos temperatūros.** Patekęs į ugnį arba aukštesnę nei 130 °C temperatūrą, jis gali sprogti.
- ▶ **Vykdykite visas įkrovimo instrukcijas ir nekraukite akumuliatoriaus arba įrankio temperatūroje, neatitinkančioje instrukcijoje nurodyto temperatūros diapazono ribų.** Netinkamai kraunant arba jeigu temperatūra neatitinka nurodyto diapazono ribų, gali sugesti akumuliatorius ir kilti gaisras.

#### Techninė priežiūra

- ▶ **Elektrinį įrankį turi remontuoti tik kvalifikuoti specialistai ir naudoti tik originalias atsargines dalis.** Taip galima garantuoti, jog elektrinis įrankis išliks saugus naudoti.
- ▶ **Niekada neatlikite pažeisto akumuliatoriaus techninės priežiūros.** Akumuliatorių techninę priežiūrą turi atlikti tik gamintojas arba įgaliotasis techninės priežiūros atstovas.

#### Saugos nuorodos dirbantiems su pulverizatoriumi

- ▶ **Savo darbo vietą laikykite švarią ir gerai apšviestą, jone neturi būti dažų ir tirpiklių indų, skudurėlių ir kitokių degių medžiagų.** Iškyla savaiminio užsidegimo pavojus. Visada turėkite paruoštą veikiančią gesintuvą arba gaisro gesinimo sistemą.
- ▶ **Purškimo srityje užtikrinkite gerą vėdinimą ir pasirūpinkite, kad visoje patalpoje būtų pakankamai šviežio oro.** Garuojantys degūs tirpikliai sukuria sprogią aplinką.
- ▶ **Nepurškite medžiagų ir nevalykite medžiagomis, kurių pliūpsnio temperatūra yra žemesnė už 55 °C.** Naudokite tik vandens arba mažai lakių angliavandenių pagrindu pagamintus ar panašias medžiagas. Garuojant lakiems tirpikliams aplinka tampa sprogi.

- ▶ **Nepurškite šalia uždegimo šaltinių, pvz., kibirkščių-uždegimo statinės elektrinės įrangos, atviros ugnies, uždegimo ugnies, karštų daiktų, variklių, cigarečių, kibirkščių-uždegimo elektrinių laidų kištukų ir jungiklių.** Nuo tokių kibirkščių šaltinių gali užsiliepsnoti aplinka.
- ▶ **Nepurškite medžiagų, jei nėra žinoma, ar jos pavojingos.** Nežinomos medžiagos gali kelti pavojų.
- ▶ **Nepurškite verdančio vandens. Purškite tik šiltą vandenį (maks. 55 °C) be cheminių priedų.**
- ▶ **Purkšdami chemikalus ir dirbdami su jais dėvėkite papildomas asmenines apsaugos priemones, pvz., specialias apsaugines pirštines ir apsauginius respiratorius arba kvėpavimo apsaugos priemones.** Dėvint pagal atitinkamas sąlygas pritaikytas apsaugos priemones, sumažėja pavojingų medžiagų poveikis.



- ▶ **Įvertinkite purškiamos medžiagos galimus sukelti pavojus. Laikykitės ant pakuočių esančių ženklų ar purškiamos medžiagos gamintojo pateiktos informacijos, taip pat reikalavimų dėl asmeninių apsaugos priemonių naudojimo.** Gamintojo reikalavimų būtina laikytis, siekiant sumažinti gaisro riziką, taip pat nuodų, kancerogenų ir kt. medžiagų kenksmingą poveikį.
- ▶ **Akumulatoriaus kontaktus ir pulverizatoriaus mygtuką saugokite nuo dažų ir kitokių skysčių.** Nesilaikant šio nurodymo, gali trenkti elektros smūgis.
- ▶ **Pržiūrėkite vaikus.** Taip bus užtikrinama, kad vaikai su dažų pulverizatoriumi nežaistų.
- ▶ **Pažeidus akumuliatorių ar netinkamai jį naudojant, gali išsiveržti garų. Akumulatorius gali užsidegti arba sprogti.** Išvėdinkite patalpą ir, jei nukentėjote, kreipkitės į gydytoją. Šie garai gali sudirginti kvėpavimo takus.
- ▶ **Neardykite akumulatoriaus.** Galimas trumpojo sujungimo pavojus.
- ▶ **Aštrūs daiktai, pvz., viny ar atsuktuvai, arba išorinė jėga gali pažeisti akumuliatorių.** Dėl to gali įvykti vidinis trumpasis jungimas ir akumuliatorius gali sudegti, pradėti rūkti, sprogti ar perkaisti.
- ▶ **Akumuliatorių naudokite tik su gamintojo gaminiais.** Tik taip apsaugosite akumuliatorių nuo pavojingos per didelės apkrovos.



**Saugokite akumuliatorių nuo karščio, pvz., taip pat ir nuo ilgalaikio saulės spindulių poveikio, ugnies, nešvarumų, vandens ir drėgmės.** Išskyla sprogo ir trumpojo jungimo pavojus.



## Gaminio ir savybių aprašas



Perskaitykite visas šias saugos nuorodas ir reikalavimus. Nesilaikant saugos nuorodų ir reikalavimų gali trenkti elektros smūgis, kilti

gaisras, galima smarkiai susižaloti ir sužaloti kitus asmenis. Prašome atkreipti dėmesį į paveikslėlius priekinėje naudojimo instrukcijos dalyje.

### Naudojimas pagal paskirtį

Elektrinis prietaisas yra skirtas šioms purškiamosioms medžiagoms puršksti: vandeniui ir alyvai, glazūrai, gruntui, impregnantui, skaidriam lakui ir dažams, kurių sudėtyje yra tirpiklių ir kuriuos galima skiesti vandeniu (rekomenduojama). Elektrinis prietaisas nėra skirtas dispersiniams ir lateksiniams dažams (dažai sienoms) bei šarmams, beicui, dengiamosioms medžiagoms, dezinfekavimo priemonėms, augalų apsaugos priemonėms ir fasadų dažams, kurių sudėtyje yra rūgščių, puršksti.

### Pavaizduoti įrankio elementai

Numeriais pažymėtus elektrinio įrankio elementus rasite šios instrukcijos puslapiuose pateiktuose paveikslėliuose.

- (1) Pistoletas-purškštuvas
- (2) Oro gaubtelis
- (3) Gaubiamoji veržlė
- (4) Žarnos jungtis (purškimo pistoletas)
- (5) Ratukas purškiamos medžiagos kiekiui reguliuoti
- (6) Valdymo jungiklis
- (7) Indas purškiamai medžiagai
- (8) Atsarginis indas purškiamai medžiagai<sup>a)</sup>
- (9) Antgalio gaubtelis
- (10) „O“ formos žiedas
- (11) Sandariklis
- (12) Siurbimo vamzdelis
- (13) Antgalio adatėlė
- (14) Indo sandariklis
- (15) Kiaurymė orui išleisti
- (16) Dažų kanalas
- (17) Oro žarna
- (18) Suduriamasis užraktas
- (19) Bazinis blokas
- (20) Įjungimo-išjungimo jungiklis
- (21) Rankena įrankiui nešti
- (22) Įkrovos būklės indikatorius
- (23) Oro filtro dangtelis
- (24) Akumuliatorius
- (25) Žarnos jungtis (bazinis blokas)
- (26) Diržas, skirtas nešti
- (27) Aša diržui
- (28) Oro filtras

a) Pavaizduoti ar aprašyti priedai į tiekiamą standartinį komplektą neįeina. Visą papildomą įrangą rasite mūsų papildomos įrangos programoje.

## Techniniai duomenys

Pulverizatorius	EasySpray 18V-100	
Gaminio numeris	3 603 B08 0..	
Nominalioji įtampa	V=	18
Purškimo našumas	ml/min	100
Laiko sąnaudos 2 m <sup>2</sup> plotui dažais padengti	min	2
Purškiamo skysčio indo talpa	ml	800
Antgalio gaubtelis (9) (pilkas)	●	
– Naudojimo atvejais „Mediena“:		
alyvos, glazūros, grunto, skaidraus lako ir dažų, kurių sudėtyje yra tirpiklių ir kuriuos galima skiesti vandeniui, purškimas		
Oro žarnos ilgis	m	1,25
Svoris pagal „EPTA-Procedure 01:2014“	kg	2,1 (1,5 Ah) – 2,5 (6,0 Ah)
Leidžiamoji aplinkos temperatūra		
– įkraunant	°C	0 ... +35
– veikiant <sup>A)</sup> ir sandėliuojant	°C	–20 ... +50
Rekomenduojami akumuliatoriai	PBA 18V...W.	
Rekomenduojami krovikliai <sup>B)</sup>	AL 18...	

A) Ribota galia, esant temperatūrai < 10 °C

B) Žemiau nurodyti krovikliai PBA akumuliatoriui netinka:  
AL 1814 CV, AL 1820 CV, AL 1860 CV

Techniniai duomenys nustatyti su tiekiamame komplekte esančiais akumuliatoriais.

## Informacija apie triukšmą ir vibraciją

Triukšmo emisijos vertės nustatytos pagal **EN 62841-1**.

Pagal A skalę išmatuotas elektrinio įrankio garso slėgio lygis tipiniu atveju **79 dB(A)**. Paklaida K=3 dB. Triukšmo lygis darbo metu nurodytas vertes gali viršyti. **Dirbkite su klausos apsaugos priemonėmis!**

Vibracijos bendroji vertė  $a_h$  (trijų krypčių atstojamasis vektorius) ir paklaida K nustatyta pagal **EN 62841-1**:

$$a_h < 2,5 \text{ m/s}^2, K = 1,5 \text{ m/s}^2$$

Šioje instrukcijoje pateiktas vibracijos lygis ir triukšmo emisija buvo išmatuoti pagal standartizuotą matavimo metodą, ir juos galima naudoti elektriniams įrankiams palyginti. Jie taip pat skirti vibracijos ir triukšmo emisijai iš anksto įvertinti.

Nurodytas vibracijos lygis ir triukšmo emisijos vertė atspindi pagrindinius elektrinio įrankio naudojimo atvejus. Tačiau jeigu elektrinis įrankis naudojamas kitokiai paskirčiai, su kitokiais darbo įrankiais arba jeigu jis nepakankamai techniškai prižiūrimas, vibracijos lygis ir triukšmo emisijos vertė gali kisti. Tokiu atveju vibracijos ir triukšmo emisija per visą darbo laikotarpį gali žymiai padidėti.

Norint tiksliai įvertinti vibracijos ir triukšmo emisiją per tam tikrą darbo laiką, reikia atsižvelgti ir į laiką, per kurį elektrinis įrankis buvo išjungtas arba, nors ir veikė, bet nebuvo naudojamas. Tai įvertinus, vibracijos ir triukšmo emisija per visą darbo laiką žymiai sumažės.

Dirbančiam nuo vibracijos poveikio apsaugoti paskirkite papildomas apsaugos priemones, pvz.: elektrinių ir darbo įrankių techninę priežiūrą, rankų šildymą, darbo eigos organizavimą.

## Akumuliatorius

### Akumuliatoriaus įkrovimas

► **Naudokite tik techninių duomenų skyriuje nurodytus kroviklius.** Tik šie krovikliai yra priderinti prie Jūsų elektriniame prietaise naudojamo ličio jonų akumuliatoriaus.

**Nuoroda:** laikantis tarptautinių transportavimo teisės aktų, ličio jonų akumuliatoriai tiekiami dalinai įkrauti. Kad akumuliatoriaus veiktų visa galia, prieš pirmąjį naudojimą akumuliatorių visiškai įkraukite.

► **Jeigu elektrinis įrankis išsijungė automatiškai, nepadidykite vėl spausti įjungimo-išjungimo jungiklio.** Taip galite sugadinti ličio jonų akumuliatorių.

### Akumuliatoriaus įdėjimas

Įkrautą akumuliatorių stumkite į akumuliatoriaus laikiklį, kol pajusite, kad užsifiksavo.

### Akumuliatoriaus išėmimas

Norėdami išimti akumuliatorių, paspauskite akumuliatoriaus atblokovimo klavišus ir išimkite akumuliatorių. **Trauddami nenaudokite jėgos.**

### Akumuliatoriaus įkrovos būklės indikatorius

Esant įjungtam elektriniam įrankiui, akumuliatoriaus įkrovos indikatorius kelias sekundes praneša apie akumuliatoriaus įkrovą ar perkrovą.

LED	Talpa
Šviečia nuolat 3 x žali	67–100 %
Šviečia nuolat 2 x žali	34–66 %
Šviečia nuolat 1 x žalias	11–33 %
Mirksi 1 x žalias	1–10 %
Mirksi 3 x žali	0 %

Įkrovos būklės indikatorius 3 šviesos diodai mirksi greitai, kai akumuliatoriaus temperatūra yra už darbinės temperatūros intervalo ribų ir/arba suveikė apsauga nuo per didelės apkrovos.

### Nuorodos, kaip optimaliai elgtis su akumuliatoriumi

Saugokite akumuliatorių nuo drėgmės ir vandens.

Akumuliatorių sandėliuokite tik nuo –20 °C iki 50 °C temperatūroje. Pvz., nepalikite akumuliatoriaus vasarą automobilyje.

Akumulatoriaus ventiliacines angas valykite minkštu, švarių ir sausu teptuku.

Pastebimas įkrauto akumulatoriaus veikimo laiko sutrumpėjimas rodo, kad akumulatorius susidėvėjo ir jį reikia pakeisti. Laikykitės pateiktų šalinimo nurodymų.

## Montavimas

- **Prieš atliekant bet kokius elektrinio įrankio priežiūros darbus (atliekant techninę priežiūrą ar keičiant įrankį ir t. t.), o taip pat elektrinį įrankį transportuojant ir sandėliuojant, būtina iš jo išimti akumuliatorių.** Priešingu atveju galite susižeisti, netyčia nuspaudę įjungimo išjungimo jungiklį.
- **Įsitinkinkite, kad purškimo pistoletas ir bazinis blokas yra visiškai sumontuoti ir juose yra visi sandarinamieji elementai.** Tik taip užtikrinsite tinkamą pulverizatoriaus veikimą ir saugumą.
- **Įsitinkinkite, kad yra sumontuotas su šiuo purškimo pistoletu pateiktas antgalio gaubtelis.** Tik taip užtikrinsite tinkamą pulverizatoriaus veikimą ir saugumą.

## Oro žarnos prijungimas (žr. A1–A2 pav.)

Bazinio bloko prijungimas:

- Vieną oro žarnos suduriamąjį užraktą (18) pagal pažymėtas rodykles tvirtai įstatykite į bazinio bloko jungties (25) išpjovą.
- Suduriamąjį užraktą ketvirtį sukio pasukite pagal laikrodžio rodyklę.

Prijungimas prie purškimo pistoleto:

- Kitą oro žarnos suduriamąjį užraktą (18) pagal pažymėtas rodykles tvirtai įstatykite į purškimo pistoleto jungties (4) išpjovą.
- Suduriamąjį užraktą ketvirtį sukio pasukite pagal laikrodžio rodyklę.

**Nuoroda:** Prieš pildami purškiamą medžiagą, nuimkite oro žarną (17) (suduriamąjį užraktą (18) ketvirtį sukio pasukite prieš laikrodžio rodyklę; suduriamąjį užraktą (18) ištraukite iš jungties (4)).

## Diržo prietaisui nešti tvirtinimas (žr. B pav.)

Kad galėtumėte pasiekti visus apdorojamus paviršius ir dirbti lanksčiai, bazinį bloką galite pakabinti ant diržo (26).

- Į kiekvieną ašelę (27) pakabinkite po diržo galą.

## Naudojimas

- **Prieš atliekant bet kokius elektrinio įrankio priežiūros darbus (atliekant techninę priežiūrą ar keičiant įrankį ir t. t.), o taip pat elektrinį įrankį transportuojant ir sandėliuojant, būtina iš jo išimti akumuliatorių.** Priešingu atveju galite susižeisti, netyčia nuspaudę įjungimo išjungimo jungiklį.

## Paruošimas darbui

- **Purškimo darbus ant vandens telkinių kranto ar vietoje netoli vandens surinkimo baseinų atlikti draudžiama.**
- Pirkdami dažus, lakus ir purškiamas medžiagas atkreipkite dėmesį, ar jos nekenksmingos aplinkai.

## Purškiamo paviršiaus paruošimas

Purškiamas paviršius turi būti švarus, sausas ir neriebaluotas.

- Lygius paviršius pašiauškite ir po to pašalinkite šlifavimo dulkes.

Dirbant su pulverizatoriumi visus neapdengtus paviršius gali užteršti purškiamas rūkas. Todėl rūpestingai paruoškite plotą aplink purškiamą paviršių:

- Rūpestingai apdenkite grindis, daiktus, duris, langus, durų ir langų rėmus ir kt. Grindis rekomenduojama apdenkti, pvz., dažomaisiais tapetais.
- Dengiamąją medžiagą pritvirtinkite. Nepakankamai pritvirtintą dengiamąją medžiagą stipri oro srovė gali atkabinti ir nupūsti.

- **Rūpestingai apklijuokite kištukinius lizdus ir jungiklius.** Neapdengus kištukinių lizdų ir jungiklių, gali įvykti trumpasis jungimas ir padidėti elektros smūgio rizika.

## Purškiamos medžiagos paruošimas

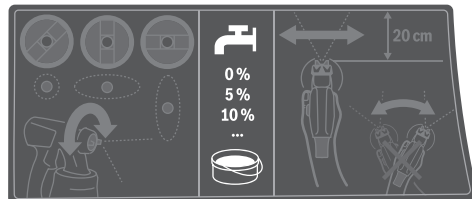

- **Skiesdami patikrinkite, ar purškiamą medžiagą galima maišyti su skiedikliu.** Naudojant netinkamą skiediklį gali susidaryti gumulai, kurie užkims purškimo pistoletą.
- **Skiesdami purškiamą medžiagą atkreipkite dėmesį į tai, kad atskiesto mišinio pliūpsnio temperatūra būtų aukštesnė kaip 55 °C.** Pvz., skiedžiant laką, kurio sudėtyje yra tirpiklių, pliūpsnio temperatūra tampa žemesnė.
- **Atkreipkite dėmesį į dažų gamintojo nurodytas, pvz., techninėje specifikacijoje arba duomenų lape, dažų purškimo savybes. Nepurškite dažų, kurie pagal gamintojo duomenis nėra tam skirti.**
  - Purškiamą medžiagą gerai išmaišykite. Naudojant kambario temperatūros purškiamąją medžiagą, gaunamas geresnis nupurkšto paviršiaus vaizdas.
  - Jei reikia, praskieskite purškiamą medžiagą. Jei po bandomojo purškimo negaunamas geras nupurkšto paviršiaus vaizdas, skieskite 5 % žingsniu, kol gausite optimalų nupurkšto paviršiaus vaizdą.

## Purškiamą medžiagą

## Rekomenduojamas skiedimo santykis

Medienos apsaugos priemonė, van- 0 %  
duo, alyva, skysta glazūra

Purškiamą medžiagą	Rekomenduojamas skiedimo santykis
Impregnantai, apsauginiai gruntai nuo rūdžių	0–5 %
Lakas, gruntavimo dažai, radiatorių dažai, tiršta glazūra, kuriuos galima skiesti tirpikliais arba vandeniu	ne mažiau kaip 5 %

**Skiedimo lentelė**

Purškimo medžiaga [ml]	Skiediklis [ml] skiedimui		
	5 %	10 %	15 %
300	15	30	45
400	20	40	60
500	25	50	75
600	30	60	90

**Purškiamos medžiagos pripildymas (žr. C1–C2 pav.)**

**Nuoroda:** prieš pildami purškiamą medžiagą, nuimkite oro žarną (17) (suduriamąjį užraktą (18) ketvirtį sukio pasukite prieš laikrodžio rodyklę; suduriamąjį užraktą (18) ištraukite iš jungties (4)).

norint purkšti paguldytus daiktus **pirmyn** antgalio/oro gaubtelio kryptimi

norint purkšti virš galvos **atgal** rankenos kryptimi

- Jei naudojate didelius indus, purškiamą medžiagą perpilkite į mažesnį perpilimo kibirėlį (pvz., 10 l sienų dažų į 2,5 arba 5,0 l tuščią kibirą).
- Nusukite indą (7) nuo purškimo pistoleto.
- Į rezervuarą (7) **ne daugiau kaip iki 800 žymės** įpilkite purškiamos medžiagos.
- Pasukite siurbimo vamzdelį (12) taip, kad purškiamą medžiagą galima būtų išpurkšti beveik be likučių.
- Pabandykite purkšti ant bandomojo paviršiaus.

Jei paviršius nupurkštas optimaliai, galite pradėti purškiamą arba

Jei purškimo rezultatai nesate patenkinti arba dažai nepurškiami: (žr. „Triukčių šalinimas“, Puslapis 303)

**Paruošimas naudoti**

- ▶ **Prieš atliekant bet kokius elektrinio įrankio priežiūros darbus (atliekant techninę priežiūrą ar keičiant įrankį ir t. t.), o taip pat elektrinį įrankį transportuojant ir sandėliuojant, būtina iš jo išimti akumuliatorių.** Priešingu atveju galite susižeisti, netyčia nuspaudę įjungimo-išjungimo jungiklį.
- ▶ **Stebėkite, kad dirbant bazinis blokas negalėtų įsiurbti dulkių ar kitokių nešvarumų.**
- ▶ **Saugokite, kad bazinio bloko niekada neapipurkštumėte.**
- ▶ **Jei purškiant skysčio išsiveržia ne tik per numatytą antgalį, bet ir kitose vietose, purškimą nutraukite ir pasirūpinkite, kad purškimo pistoletas vėl būtų tinkamos būklės.** Galimas elektros smūgio pavojus.
- ▶ **Nepurkškite ant savęs, kitų asmenų ir gyvūnų.**

**Įjungimas (žr. D pav.)**

- Įdėkite akumuliatorių.
- Paimkite į ranką purškimo pistoletą ir nukreipkite jį į purškiamą paviršius.
- Įjungimo-išjungimo jungiklį (20) pastumkite pirmyn.
- Paspauskite ant purškimo pistoleto esantį valdymo jungiklį (6).

**Nuoroda:** Kai yra įjungtas bazinis blokas, per oro gaubtelį (2) visada cirkuliuoja oras.

**Išjungimas**

- Atleiskite valdymo jungiklį (6) ir pastumkite įjungimo-išjungimo jungiklį (20) atgal.
- Išimkite akumuliatorių maišelį.

**Darbo patarimai****Purškimas (žr. E pav.)**

**Nuoroda:** jei su prietaisu dirbate lauke, atkreipkite dėmesį į vėjo kryptį.

- Pirmiausia atlikite bandomąjį purškimą ir pagal purškiamą medžiagą nustatykite purškimo profilį ir purškiamos medžiagos kiekį.
- Nustatymus žr. žemiau esančiuose skyreliuose.
- Purškimo pistoletą purškiamo objekto atžvilgiu būtinai laikykite vertikaliai ir vienedu 15–20 cm atstumu.
- Pradėkite purkšti, pistoletą nusukę nuo norimo purkšti paviršiaus.
- Priklausomai nuo nustatyto purškimo profilio, tolygiai vedžiokite purškimo pistoletą horizontaliai arba vertikaliai. Vienodos kokybės paviršius gaunamas, kai purškiamos juostos persidengia 4–5 cm.
- Purkšdami horizontalius objektus arba atlikdami purškimo darbus virš galvos, purškimo pistoletą laikykite šiek tiek pasvirusį ir purkšdami traukitės nuo nupurkšto ploto atgal.

**Užkliuvimo pavojus! Saugokitės galimų kliūčių.**

- Purkšdami paviršių, purškimo operacijos stenkitės nenutraukti.

Tolygiai vedžiojant pistoletą gaunamas vienodos kokybės paviršius.

Purškiant nevienodu atstumu ir skirtingu kampu, susidaro stiprus dažų rūkas ir gaunamas netolygus paviršius.

- Baikite purkšti, pistoletą nusukę nuo purškiamo paviršiaus.

Nepurkškite tiek, kad purškiamos medžiagos indas taptų visiškai tuščias. Kai siurbimo vamzdelis nėra paniręs į purškiamą medžiagą, purškiamas srautas nutrūksta, ir paviršius padengiamas netolygiai.

- Po pertraukų arba iš naujo pripildžius rezervuarą (7), patikrinkite antgalio gaubtelį (9) ir oro gaubtelį (2) ir, jei reikia, išvalykite.

- Jei ant oro gaubtelio (2) ar antgalio gaubtelio užtyška purškiamos medžiagos, konstrukcines dalis nuvalykite tinkamu šepetiu arba drėgnu skudurėliu.



### Purškimo profilio nustatymas

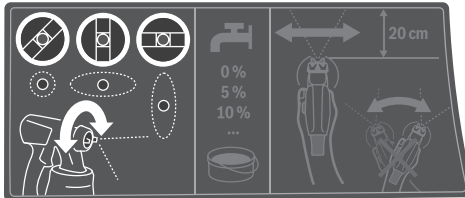

► **Niekada nejunkite valdymo jungiklio (6), kai reguliuojate oro gaubtelį (2).**

– Pasukite oro gaubtelį (2) į norimą padėtį.

Oro gaubtelis	Purškiamo srovė	Naudojimas
		Horizontalus plokščias srautas skirtas vertikaliai darbo kryptiai
		Vertikalus plokščias srautas skirtas horizontaliai darbo kryptiai
		Apskritas srautas skirtas kampams, kraštams ir sunkiai prieinamoms vietoms.

### Purškiamos medžiagos kiekio nustatymas (žr. F pav.) (PAINTVolume)

- Norėdami nustatyti pageidaujimą purškiamos medžiagos kiekį, sukite reguliavimo ratuką (5):
  - : mažiausias purškiamos medžiagos kiekis,
  - + : didžiausias purškiamos medžiagos kiekis.
- Pradėkite bandomuoju purškimu su minimaliu purškiamos medžiagos kiekiu ir didinkite jį, kol pasieksite pageidaujimą nupurkšto paviršiaus vaizdą. Jei pageidaujamas nupurkšto paviršiaus vaizdas nepasiekiamas, 5 % žingsniu atskieskite purškiamą medžiagą Purškiamos medžiagos paruošimas.

**Nuoroda:** padengimo dažais intensyvumas labai priklauso nuo judėjimo greičio.

### Purškiamos medžiagos kiekis Nustatymas

Per daug purškiamos medžiagos ant purškiamo paviršiaus

Purškiamos medžiagos kiekį reikia sumažinti.

– Reguliavimo ratuką (5) pasukite kryptimi –.



### Purškiamos medžiagos kiekis Nustatymas

Per mažai purškiamos medžiagos ant purškiamo paviršiaus

Purškiamos medžiagos kiekį reikia padidinti.

– Reguliavimo ratuką (5) pasukite kryptimi +.



### Tapetų drėkinimas

Kad būtų lengviau nuimti senus tapetus, juos galite apipurkšti šiltu vandeniu (maks. 55 °C). Tuo tikslu naudokite pilką antgalio gaubtelį (9).

### Su temperatūros pokyčių susijusi apsauga nuo perkrovos

Jei elektrinis įrankis naudojamas pagal paskirtį, jis nebus veikiamas perkrovos. Veikiant perkrova arba viršijus leidžiamąją akumuliatoriaus temperatūrą, elektroninis įtaisas išjungia elektrinį įrankį ir jis lieka išjungtas, kol vėl pasiekia optimalų darbinės temperatūros diapazoną.

### Darbo pertraukos ir transportavimas (žr. G–H pav.)

Kad pulverizatorių būtų patogu nešti, prie bazinio bloko yra pritvirtinta rankena (21) ir diržas (26).

Darbo metu bazinį bloką (19), naudodami diržą (26), galite užsikabinti ant peties, kad diržas eitų įstrižai per pilvą ir nugarą.

Darbo pertraukų metu purškimo pistoletą (1) galima pastatyti ant lygaus darbinio paviršiaus. Purškiamą medžiagą ištekėti negali.

- **Purškimo medžiagos pripildytą pistoletą visada pastatykite vertikaliai ant lygaus pagrindo.** Iš paguldyto pistoleto gali ištekėti purškiamos medžiagos.

## Priežiūra ir servisas

### Priežiūra ir valymas

- **Prieš atliekant bet kokius elektrinio įrankio priežiūros darbus (atliekant techninę priežiūrą ar keičiant įrankį ir t. t.), o taip pat elektrinį įrankį transportuojant ir sandėliuojant, būtina iš jo išimti akumuliatorių.** Priešingu atveju galite susižeisti, netyčia nuspaudę įjungimo išjungimo jungiklį.
- **Kad galėtumėte gerai ir saugiai dirbti, pasirūpinkite, kad elektrinis įrankis ir ventiliacinės angos būtų švarūs.**
- **Po kiekvieno naudojimo gerai išvalykite atskiras pulverizatoriaus dalis, o ypač – konstrukcines dalis, kuriomis tiekiamas purškiamas medžiaga.** Tinkamas valymas – būtina purškimo pistoleto nepriekaištingo ir saugaus veikimo sąlyga. Jei nevaloma arba valymas atliekamas netinkamai, pretenzijos dėl garantijos nepriimamos.

### Atsarginis indas (papildoma įranga) (žr. J pav.)

Atsarginiame inde (8) su dangteliu galite sandariai laikyti purškiamą medžiagą kitiems atvejams.

### Valymas po dažų vandens pagrindu naudojimo (žr. K pav.)

Purškimo pistoletą ir purškiamos medžiagos indą visada plaukite šiltu vandeniu.

Purškimo pistoleto antgalio ir oro cirkuliuojimo kiaurymių niekada nevalykite aštriais daiktais.

- Išjunkite bazinį bloką (19) ir nuo purškimo pistoleto (1) atjunkite oro žarną (17).
- Atskirkite indą (7) nuo purškimo pistoleto (1). Indą (7) laikykite po siurbimo vamzdeliu (12) ir spauskite purškimo pistoleto valdymo jungiklį (6), kad purškiamą medžiaga galėtų tekėti atgal į indą.
- Indą (7) visiškai ištuštinkite. Purškiamą medžiagą kitiems naudojimui atvejams galima laikyti sandariame uždareme dažų inde. Tam naudokite, pvz., atsarginį indą (8) su dangčiu arba originalų purškiamos medžiagos indą.
- Išvalykite indą (7).
- Išmontuokite siurbimo vamzdelį (12) su indo sandarikliu (14) ir gerai jį išplaukite. Siurbimo vamzdelį (12) su indo sandarikliu (14) vėl pritvirtinkite prie purškimo pistoleto.
- Pripildykite indą (7) šilto vandens ir vėl pritvirtinkite jį prie purškimo pistoleto (1).
- Oro žarną (17) vėl prijunkite prie purškimo pistoleto (1).
- Purškite tol, kol pradės tekėti švarus vanduo. Jei reikia, indą iš naujo pripildykite šilto vandens.
- Oro tiekimo žarną (17) atjunkite tiek nuo bazinio bloko (19), tiek nuo purškimo pistoleto (1).
- Jei reikia, bazinį bloką nuvalykite sudrėkinta šluoste, o tada bazinį bloką (19) ir oro žarną (17) pašalinkite iš valymo zonos.
- Nusukite gaubiamąją veržlę (3), nuimkite oro gaubtelį (2), sandariklį (11), antgalio gaubtelį (9) su „O“ formos žiedu (10) ir siurbimo vamzdelį (12) su indo sandarikliu (14). „O“ formos žiedas (10) turi likti ant antgalio gaubtelio.
- Įprastu plovimo šepečiu kibire su vandeniu išvalykite visas konstrukcines dalis, kuriomis tiekiamą purškiamą medžiagą. Taip pat išvalykite purškimo pistoleto (1) dažų kanalą (16).
- Patikrinkite, ar siurbimo vamzdelis (12) su indo sandarikliu (14) nėra užterštas purškiamą medžiaga ir nepažeistas.
- Valymo šepečiu išvalykite kiaurymę orui išleisti (15).
- Indo (7) ir purškimo pistoleto (1) išorę nuvalykite drėgna šluoste.
- Prieš surinkdami palaukite, kol visos dalys gerai išdžius.
- Vėl sumontuokite pulverizatorių atbuline išmontavimui tvarka. Indo sandariklį (14) vėl stumkite aukštyn į siurbimo vamzdelio (12) griovelį. Įsitikinkite, kad indo sandariklis tiksliai įsistatė į griovelį aplink siurbimo vamzdelį, nes tik taip purškimo pistoletas bus tinkamai uždandarintas.

Siurbimo vamzdelį (12) vėl iki atramos įstumkite į dažų kanalą (16).

### Valymas po dažų tirpiklių pagrindu naudojimo (žr. K pav.)

Purškimo pistoletą ir purškiamos medžiagos indą visada valykite atitinkamu skiedikliu priklausomai nuo naudojamos purškiamos medžiagos.

Purškimo pistoleto antgalio ir oro cirkuliuojimo kiaurymių niekada nevalykite aštriais daiktais.

Dirbdami su tirpikliais ir dažais tirpiklių pagrindu mėvėkite specialias pirštines.

- Išjunkite bazinį bloką (19) ir nuo purškimo pistoleto (1) atjunkite oro žarną (17).
- Jei reikia, bazinį bloką nuvalykite skiedikliu sudrėkinta šluoste, o tada bazinį bloką (19) ir oro žarną (17) pašalinkite iš valymo zonos.
- Atskirkite indą (7) nuo purškimo pistoleto (1). Indą (7) laikykite po siurbimo vamzdeliu (12) ir spauskite purškimo pistoleto valdymo jungiklį (6), kad purškiamą medžiagą galėtų tekėti atgal į indą.
- Indą (7) visiškai ištuštinkite. Purškiamą medžiagą kitiems naudojimui atvejams galima laikyti sandariame uždareme dažų inde. Tam naudokite, pvz., atsarginį indą (8) su dangčiu arba originalų purškiamos medžiagos indą.
- Išvalykite indą (7).
- Išmontuokite siurbimo vamzdelį (12) su indo sandarikliu (14) ir gerai jį išplaukite. Siurbimo vamzdelį (12) su indo sandarikliu (14) vėl pritvirtinkite prie purškimo pistoleto.
- Iki pusės pripildykite indą (7) tirpikliu ir vėl pritvirtinkite jį prie purškimo pistoleto (1).
- Purškimo pistoleto niekada nekratykite. Stebėkite, kad neišpurkstumėte skiediklio. **Iškyla sprogiemo pavojus.**
- Atjunkite indą (7) nuo purškimo pistoleto (1) ir išpilkite iš visą medžiagą į uždaramą tuščią indą.
- Nusukite gaubiamąją veržlę (3), nuimkite oro gaubtelį (2), sandariklį (11), antgalio gaubtelį (9) su „O“ formos žiedu (10) ir siurbimo vamzdelį (12) su indo sandarikliu (14). „O“ formos žiedas (10) turi likti ant antgalio gaubtelio.
- Įprastu plovimo šepečiu kibire su skiedikliu išvalykite visas konstrukcines dalis, kuriomis tiekiamą purškiamą medžiagą. Taip pat išvalykite purškimo pistoleto (1) dažų kanalą (16).
- Patikrinkite, ar siurbimo vamzdelis (12) su indo sandarikliu (14) nėra užterštas purškiamą medžiaga ir nepažeistas. Jei reikia, skiedikliu dar kartą išvalykite indo sandariklį (14).
- Valymo šepečiu išvalykite kiaurymę orui išleisti (15).
- Prieš surinkdami palaukite, kol visos dalys gerai išdžius.
- Vėl sumontuokite pulverizatorių atbuline išmontavimui tvarka.

Indo sandariklį **(14)** vėl stumkite aukštin j siurbimo vamzdelio **(12)** griovelį. Įsitikinkite, kad indo sandariklis tiksliai įsistatė į griovelį aplink siurbimo vamzdelį, nes tik taip purškimo pistoletas bus tinkamai užsandarintas. Siurbimo vamzdelį **(12)** vėl iki atramos įstumkite į dažų kanalą **(16)**.

#### Oro filtro valymas (žr. I pav.)

Kartais reikia išvalyti oro filtrą **(28)**. Jei oro filtras labai užterštas, jį reikia pakeisti.

– Atidarykite oro filtro dangtelį **(23)**.

– Išimkite oro filtrą **(28)**.

– Nedaug užterštas:

Oro filtrą **(28)** pastuksenkite.

*arba*

Labai užterštas:

Oro filtrą **(28)** išplaukite po tekančiu vandeniu ir, kad nesusidarytų pelėsio, palaukite, kol jis gerai išdžius.

*arba*

Oro filtrą **(28)** pakeiskite.

– Vėl įdėkite oro filtrą.

– Uždėkite oro filtro dangtelį **(23)**.

► **Niekada nenaudokite pulverizatoriaus be oro filtro.** Į variklį gali patekti nešvarumų ir jį pažeisti.

#### Medžiagos šalinimas

Užterštus skiediklius ir purškiamos medžiagos likučius ir, atitinkamai, skiediklio likučius šalinkite laikydamiesi aplinkos apsaugos reikalavimų. Laikykitės gamintojo pateiktų šalinimo reikalavimų ir šalyje galiojančių specialiųjų atliekų tvarkymo taisyklių.

Aplinkai kenksmingus chemikalus į žemę, gruntinius vandenis ar vandens telkinius išpilti draudžiama. Aplinkai kenksmingų chemikalų niekada neišpilkite į kanalizaciją!

#### Guoliai

– Prieš padėdami pulverizatorių sandėliuoti, kruopščiai jį išvalykite ir prieš surinkdami palaukite, kol gerai išdžius visos dalys.

Jei pulverizatorius nenaudojamas, guminė juostelė su kaiščiu ant bazinio bloko **(19)** atlieka oro žarnos **(17)** dėtuvės funkciją (žr. pav.).

Jei pulverizatorius nenaudojamas, guminė juostelė su kaiščiu ant bazinio bloko **(19)** atlieka oro žarnos **(17)** dėtuvės funkciją.

#### Trikčių šalinimas

Gedimas	Priežastis	Šalinimas
Purškiamą medžiagą netinkamai padengia paviršius	Per mažas purškiamos medžiagos kiekis	Reguliavimo ratuką <b>(5)</b> pasukite kryptimi +
	Per didelis atstumas iki purškiamo paviršiaus	Purškimo atstumą sumažinkite
	Ant purškiamo paviršiaus per mažai purškiamos medžiagos, paviršius per retai apipurkštas	Paviršių purškite daugiau
Purškiamą medžiagą per tiršta	Purškiamą medžiagą per tiršta	Purškiamą medžiagą iš naujo praskieskite ir atlikite bandomąjį purškimą
	Užpurkšta per daug medžiagos	Reguliavimo ratuką <b>(5)</b> pasukite kryptimi –
	Per mažas atstumas iki purškiamo paviršiaus	Purškimo atstumą padidinkite
	Purškiamą medžiagą per skysta	Įmaišykite neskiestos purškiamos medžiagos
Per dažnai purkšta per tą pačią vietą	Per dažnai purkšta per tą pačią vietą	Dažų perteklių pašalinkite ir purkšdami antrą kartą nepurškite taip dažnai per tą pačią vietą
	Reguliavimo ratuką <b>(5)</b> pasukite kryptimi –	
Per stambiai purškia	Nustatytas per didelis purškiamos medžiagos kiekis	Reguliavimo ratuką <b>(5)</b> pasukite kryptimi –
	Užteršta antgalio adatėlė <b>(13)</b>	Antgalio adatėlę nuvalykite
	Purškiamą medžiagą per tiršta	Purškiamą medžiagą iš naujo praskieskite ir atlikite bandomąjį purškimą
Labai užterštas oro filtras <b>(28)</b>	Labai užterštas oro filtras <b>(28)</b>	Pakeiskite oro filtrą
Per didelis dažų rūkas	Užpurkšta per daug medžiagos	Reguliavimo ratuką <b>(5)</b> pasukite kryptimi –
	Per didelis atstumas iki purškiamo paviršiaus	Purškimo atstumą sumažinkite
Purškiamą srovę trūkčioja	Inde per mažai purškiamos medžiagos	Įpilkite purškiamos medžiagos
	Užsikimšusi siurbimo vamzdelio <b>(12)</b> kiaurymė orui išleisti <b>(15)</b>	Išvalykite siurbimo vamzdelį ir kiaurymę orui išleisti
	Netvirtai įstatytas siurbimo vamzdelis <b>(12)</b>	Siurbimo vamzdelį iki atramos įstumkite į dažų kanalą <b>(16)</b>
	Netvirtai įstatytas antgalio gaubtelis <b>(9)</b>	Užveržkite antgalio gaubtelį
Labai užterštas oro filtras <b>(28)</b>	Labai užterštas oro filtras <b>(28)</b>	Pakeiskite oro filtrą

Gedimas	Priežastis	Šalinimas
	Purškiamą medžiagą per tiršta	Purškiamą medžiagą iš naujo praskieskite ir atlikite bandomąjį purškimą
Purškiamą medžiagą laša iš antgalio gaubtelio	Purškiamos medžiagos likučiai pridžiūvę ant antgalio gaubtelio (9), antgalio adatėlės (13) ir oro gaubtelio (2)	Išvalykite antgalio gaubtelį, antgalio adatėlę ir oro gaubtelį
	Netvirtai įstatytas antgalio gaubtelis (9)	Užveržkite antgalio gaubtelį
Iš antgalio gaubtelio nepurškiamą medžiagą	Netvirtai įstatytas siurbimo vamzdelis (12)	Siurbimo vamzdelį iki atramos įstumkite į dažų kanalą (16)
	Užsikimšusi antgalio adatėlė (13)	Antgalio adatėlę nuvalykite
	Užsikimšęs siurbimo vamzdelis (12)	Siurbimo vamzdelį išvalykite
	Užsikimšusi siurbimo vamzdelio (12) kiaurymė orui išleisti (15)	Išvalykite siurbimo vamzdelį ir kiaurymę orui išleisti
	Nėra arba pažeistas indo sandariklis (14)	Ant siurbimo vamzdelio į griovelį įstumkite (naują) indo sandariklį
	Purškiamą medžiagą per tiršta	Purškiamą medžiagą iš naujo praskieskite ir atlikite bandomąjį purškimą
	Užteršta purškiamą medžiagą (dažų gumulėliai)	Purškimo pistoletą visiškai ištuštinkite ir išvalykite; purškiamą medžiagą į indą pilkite per įpylimo filtrą

### Klientų aptarnavimo skyrius ir konsultavimo tarnyba

Klientų aptarnavimo skyriuje gausite atsakymus į klausimus, susijusius su jūsų gaminio remontu, technine priežiūra bei atsarginėmis dalimis. Detaliaus brėžinius ir informacijos apie atsargines dalis rasite interneto puslapyje:

[www.bosch-pt.com](http://www.bosch-pt.com)

Bosch konsultavimo tarnybos specialistai mielai pakonsultuos Jus apie gaminius ir jų papildomą įrangą.

leškant informacijos ir užsakant atsargines dalis prašome būtinai nurodyti dešimtženklį gaminio numerį, esantį firminėje lentelėje.

#### Lietuva

Bosch įrankių servisas

Informacijos tarnyba: (037) 713350

Įrankių remontas: (037) 713352

Faksas: (037) 713354

El. paštas: [service-pt@lv.bosch.com](mailto:service-pt@lv.bosch.com)

#### Kitus techninės priežiūros skyriaus adresus rasite čia:

[www.bosch-pt.com/serviceaddresses](http://www.bosch-pt.com/serviceaddresses)

### Transportavimas

Rekomenduojamą ličio jonų akumuliatorių gabenimui taikomos pavojingų krovinių gabenimą reglamentuojančių įstatymų nuostatos. Naudotojui akumulatorius gabanti keliais leidžiama be jokių apribojimų.

Jei siunčiant pasitelkiami tretieji asmenys (pvz., oro transportas, ekspedijavimo įmonė), būtina atsižvelgti į pakuotei ir ženkliniui taikomus ypatingus reikalavimus. Būtina, kad rengiant siuntą dalyvautų pavojingų krovinių gabenimo specialistas.

Siųskite tik tokius akumulatorius, kurių nepažeistas korpusas. Apklijuokite kontaktus ir supakuokite akumuliatorių taip, kad jis pakuotėje nejudėtų. Taip pat laikykitės ir esamų papildomų nacionalinių taisyklių.

### Šalinimas



Purškimo pistoletas, akumulatoriai, papildoma įranga ir pakuotės turi būti ekologiškai utilizuojami.



Elektrinių įrankių, akumuliatorių bei baterijų nemeskite į buitinių atliekų konteinerius!

مخصص للاستعمال الخارجي من خطر الصدمات الكهربائية.

◀ **إن لم يكن بالإمكان تجنب تشغيل العدة الكهربائية في الأجواء الرطبة، فاستخدم مفتاح للوقاية من التيار المتخلف.** إن استخدام مفتاح للوقاية من التيار المتخلف يقلل خطر الصدمات الكهربائية.

#### أمان الأشخاص

◀ **كن يقظا وانتبه إلى ما تفعله واستخدم العدة الكهربائية بتعقل.** لا تستخدم عدة كهربائية عندما تكون متعبا أو عندما تكون تحت تأثير المخدرات أو الكحول أو الأدوية. عدم الانتباه للحظة واحدة عند استخدام العدة الكهربائية قد يؤدي إلى إصابات خطيرة.

◀ **قم لارتداء تجهيزات الحماية الشخصية. وارتد دائما نظارات واقية.** يعد ارتداء تجهيزات الحماية الشخصية، كقناع الوقاية من الغبار وأحذية الأمان الواقية من الانزلاق والحدوث أو واقية الأذنين، حسب ظروف استعمال العدة الكهربائية، من خطر الإصابة بجروح.

◀ **تجنب التشغيل بشكل غير مقصود.** تأكد من كون العدة الكهربائية مطفأة قبل توصيلها بالتيار الكهربائي و/أو بالمركم، وقبل رفعها أو حملها. إن كنت تضع إصبعك على المفتاح أثناء حمل العدة الكهربائية أو إن وصلت الجهاز بالشبكة الكهربائية بينما لامفتاح على وضع التشغيل، قد يؤدي إلى وقوع الحوادث.

◀ **انزع أداة الضبط أو مفتاح الربط قبل تشغيل العدة الكهربائية.** قد تؤدي الأداة أو المفتاح المتواجد في جزء دوار من الجهاز إلى الإصابة بجروح.

◀ **تجنب أوضاع الجسم غير الطبيعية.** قف بأمان وحافظ على توازنك دائما. سيسمح لك ذلك بالتمكّن في الجهاز بشكل أفضل في المواقف الغير متوقعة.

◀ **قم بارتداء ثياب مناسبة.** لا ترتد الثياب الفضفاضة أو الملّية. احرص على إبقاء الشعر والملابس بعيدا عن الأجزاء المتحركة. قد تشابك الثياب الفضفاضة والملّية والشعر الطويل بالأجزاء المتحركة.

◀ **إن جاز تركيب تجهيزات شفط وتجميع الغبار، فتأكد من أنها موصولة وبأنه يتم استخدامها بشكل سليم.** قد يقلل استخدام تجهيزات لشفط الغبار من المخاطر الناتجة عن الغبار.

◀ **لا تستخدم العدة الكهربائية بلا مبالاة وتجاهل قواعد الأمان الخاصة بها نتيجة لتعودك على استخدام العدة الكهربائية وكثرة استخدامها.** فقد يتسبب الاستعمال دون حرص في حدوث إصابة بالغة تحدث في أجزاء من الثانية.

حسن معاملة واستخدام العدد الكهربائية

◀ **لا تفرط بتحميل الجهاز. استخدم لتفنيذ أشغالك العدة الكهربائية المخصصة لذلك.** إنك تعمل بشكل أفضل وأكثر أماناً بواسطة العدة الكهربائية الملائمة في مجال الأداء المذكور.

◀ **لا تستخدم العدة الكهربائية إن كان مفتاح تشغيلها تالف.** العدة الكهربائية التي لم يعد من

## عربي

### إرشادات الأمان

#### الإرشادات العامة للأمان بالعدد الكهربائية

##### تحذير

اطلع على كافة تحذيرات الأمان والتعليمات والصور والمواصفات المرفقة بالعدة الكهربائية. عدم اتباع التعليمات الواردة أدناه قد يؤدي إلى حدوث صدمة كهربائية، إلى نشوب حريق و/أو الإصابة بجروح خطيرة.

احتفظ بجميع الملاحظات التحذيرية والتعليمات للمستقبل.

يقصد بمصطلح «العدة الكهربائية» المستخدم في الملاحظات التحذيرية، العدد الكهربائي الموصولة بالشبكة الكهربائية (بواسطة كابل الشبكة الكهربائية) وأيضا العدد الكهربائي المزودة بمركم (دون كابل الشبكة الكهربائية).

#### الأمان بمكان الشغل

◀ **حافظ على نظافة مكان شغلك وإضاءته بشكل جيد.** الفوضى في مكان الشغل ونطاقات العمل غير المضاءة قد تؤدي إلى وقوع الحوادث.

◀ **لا تشغل بالعدة الكهربائية في نطاق معرض لخطر الانفجار مثل الأماكن التي تتوفر فيه السوائل أو الغازات أو الأبخرة القابلة للاشتعال.** العدد الكهربائي تولد شررا قد يتطاير، فيشعل الأبخرة والأبخرة.

◀ **حافظ على بقاء الأطفال وغيرهم من الأشخاص بعيدا عندما تستعمل العدة الكهربائية.** تشتيت الانتباه قد يتسبب في فقدان السيطرة على الجهاز.

#### الأمان الكهربائي

◀ **يجب أن يتلائم قابس العدة الكهربائية مع المقبس.** لا يجوز تغيير القابس بأي حال من الأحوال. لا تستعمل القوايس المهائية مع العدد الكهربائية المؤرضة (ذات طرف أرضي). تخفّض القوايس التي لم يتم تغييرها والمقابس الملائمة من خطر الصدمات الكهربائية.

◀ **تجنب ملامسة جسمك للأسطح المؤرضة كالأنابيب والمبردات والمواقد أو التلّجات.** يزداد خطر الصدمات الكهربائية عندما يكون جسمك مؤرض أو موصل بالأرضي.

◀ **أبعد العدة الكهربائية عن الأمطار أو الرطوبة.** يزداد خطر الصدمات الكهربائية إن تسرب الماء إلى داخل العدة الكهربائية.

◀ **لا تسيّ استعمال الكابل.** لا تستخدم الكابل في حمل العدة الكهربائية أو سحبها أو سحب القابس من المقبس. احرص على إبعاد الكابل عن الحرارة والزيت والحواف الحادة أو الأجزاء المتحركة. تزيد الكابلات التالفة أو المتشابكة من خطر الصدمات الكهربائية.

◀ **عند استخدام العدة الكهربائية خارج المنزل اقتصر على استخدام كابلات التمديد الصالحة للاستعمال الخارجي.** يقلل استعمال كابل تمديد

- ذلك. قد يؤدي سائل المركم المتسرب إلى تهيج البشرة أو إلى الاحتراق.
- ◀ لا تستخدم عدة أو مركم تعرضاً لأضرار أو للتعديل. البطاريات المتعرضة لأضرار أو لتعديلات قد ينتج عنها أشياء لا يمكن التنبؤ بها، قد تسبب نشوب حريق أو حدوث انفجار أو إصابات.
- ◀ لا تعرض المركم أو العدة للهب أو لدرجة حرارة زائدة. التعرض للهب أو لدرجة حرارة أعلى من 130 °م قد يتسبب في انفجار.
- ◀ اتبع تعليمات الشحن ولا تقم بشحن المركم أو العدة خارج نطاق درجة الحرارة المحدد في التعليمات. الشحن بشكل غير صحيح أو في درجات حرارة خارج النطاق الممدد قد يعرض المركم لأضرار ويزيد من مخاطر الحريق.

#### الخدمة

- ◀ احرص على إصلاح عدتك الكهربائية فقط بواسطة العمال المتخصصين وباستعمال قطع الغيار الأصلية فقط. يضمن ذلك المحافظة على أمان الجهاز.
- ◀ لا تقم بإجراء أعمال خدمة على المراكم التالفة. أعمال الخدمة على المراكم يجب أن تقوم بها الجهة الصانعة فقط أو مقدم الخدمة المعتمد.

#### ملاحظات الأمان لأنظمة البخ الدقيق

- ◀ احرص على نظافة نطاق عملك وإضاءته بشكل جيد وخلوه من أوعية الطلاءات أو المذيبات وقطع القماش وغيرها من الخامات القابلة للاشتعال. فهناك خطر حدوث اشتعال ذاتي. احرص على جاهزية طفايات الحريق ومعدات الإطفاء وسلامتها في جميع الأوقات.
- ◀ احرص على التهوية الجيدة لنطاق الرش وعلى وجود هواء متجدد في المكان بأكمله. يتسبب بخار المذيبات القابلة للاشتعال في وجود بيئة معرضة لخطر الانفجار.
- ◀ لا تقم بالبخ والتنظيف باستخدام مواد ذات نقطة اشتعال أقل من 55 °م. استخدام مواد ذات قاعدة مائية أو هيدروكربونية غير متطايرة أو مواد مشابهة. المذيبات المتطايرة وسهلة التبخر تتسبب في تكوين بيئة انفجارية.
- ◀ لا تقم بالبخ في نطاق مصادر الاشتعال، كشرر الشمنات الكهروستاتية والهب المكشوف ولهب الاشتعال والأغراض الساخنة والممركات والسجائر وشرر الكابلات الكهربائية عند لمها وفردها أو استخدام المفاتيح الكهربائية. إن مصادر الشرر هذه قد تؤدي إلى اشتعال النطاق المحيط بها.
- ◀ لا تقم ببخ المواد غير المعروف عنها ما إذا كانت ستشكل مصدراً للخطر. إن المواد المجهولة قد تشكل ظروفاً مسببة للمخاطر.
- ◀ لا تقم برش ماء مغلي. قم برش الماء الدافئ فقط (بحد أقصى 55 °م) دون إضافات كيميائية.
- ◀ احرص بشكل إضافي على ارتداء تجهيزات الحماية الشخصية وقفازات الواقي المناسبة وقناع الحماية أو قناع التنفس أثناء الرش أو التعامل مع الكيماويات. يعمل ارتداء تجهيزات

- الممكن التحكم بها عن طريق مفتاح التشغيل والإطفاء تعتبر خطيرة ويجب أن يتم إصلاحها.
- ◀ اسحب القابس من المقبس و/أو اخلع المركم، إذا كان قابلاً للخلع، قبل ضبط الجهاز وقبل استبدال الملحقات أو قبل تخزين الجهاز. تمنع هذه الإجراءات وقائية تشغيل العدة الكهربائية بشكل غير مقصود.
- ◀ احتفظ بالعدد الكهربائية التي لا يتم استخدامها بعيداً عن متناول الأطفال. لا تسمح باستخدام العدة الكهربائية لمن لا خبرة له بها أو لمن لم يقرأ تلك التعليمات. العدد الكهربائي خطيرة إن تم استخدامها من قبل أشخاص دون خبرة.
- ◀ اعتن بالعدة الكهربائية والملحقات بشكل جيد. تأكد أن أجزاء الجهاز المتحركة مركبة بشكل سليم وغير مستعصية عن الحركة، وتفحص ما إن كانت هناك أجزاء مكسورة أو في حالة تؤثر على سلامة أداء العدة الكهربائية. ينبغي إصلاح هذه الأجزاء التالفة قبل إعادة تشغيل الجهاز. الكثير من الموارث مصدرها العدد الكهربائي التي تتم صيانتها بشكل رديء.
- ◀ احرص على إبقاء عدد القطع نظيفة وحادة. إن عدد القطع ذات حواف القطع المادة التي تم صيانتها بعناية تتكلم بشكل أقل ويمكن توجيهها بشكل أيسر.
- ◀ استخدم العدد الكهربائية والتوابع وريش الشغل إلخ. وفقاً لهذه التعليمات. تراعى أثناء ذلك ظروف الشغل والعمل المراد تنفيذه. استخدام العدد الكهربائية لغير الأشغال المخصصة لأجلها قد يؤدي إلى حدوث الحالات الخطيرة.
- ◀ احرص على إبقاء المقابض وأسطح المسك جافة ونظيفة وخالية من الزيوت والشحوم. المقابض وأسطح المسك الزلقة لا تتبع التشغيل والتحكم الآمن في العدة في المواقف غير المتوقعة.
- ◀ حسن معاملة واستخدام العدد المزودة بمركم اشحن المراكم فقط في أجهزة الشحن التي يُنصح باستخدامها من طرف المنتج. قد يتسبب جهاز الشحن المخصصة لنوع معين من المراكم في خطر الحريق إن تم استخدامه مع نوع آخر من المراكم.
- ◀ استخدم العدد الكهربائية فقط مع المراكم المصممة لهذا الغرض. قد يؤدي استخدام المراكم الأخرى إلى إصابات وإلى خطر نشوب المرائق.
- ◀ حافظ على إبعاد المركم الذي لا يتم استعماله عن مشابك الورق وقطع النقود المعدنية والمفاتيح والمسامير واللواكب أو غيرها من الأغراض المعدنية الصغيرة التي قد تقوم بتوصيل الملامسين ببعضهما البعض. قد يؤدي تقصير الدارة الكهربائية بين ملامسي المركم إلى الاحتراق أو إلى اندلاع النار.
- ◀ قد يتسرب السائل من المركم في حالة سوء الاستعمال. تجنب ملامسته. اشطفه بالماء في حال ملامسته بشكل غير مقصود. إن وصل السائل إلى العينين، فراجع الطبيب إضافة إلى



وظلاوات التبطين، وورنيش التلميع، ومواد التشميع، والزيوت والماء.

العدة الكهربائية غير مناسبة للتعامل مع الطلاوات المتشتمتة وظلاوات الالكس (طلاوات الجدران) والقلويات والمواد الكاوية ومواد التبطين ومواد التعقيم ومواد حماية النباتات وطلاوات الواجهات المحتوية على أحماض.

### الأجزاء المصورة

يشير ترقيم الأجزاء المصورة إلى رسوم العدة الكهربائية الموجودة في صفحة الرسوم التخطيطية.

- (1) مسدس البخ
- (2) غطاء الهواء
- (3) صامولة أسطوانية
- (4) وصلة الخرطوم (مسدس البخ)
- (5) طارة ضبط كمية مادة البخ
- (6) مفتاح التحكم
- (7) وعاء لمادة البخ
- (8) عبوة غير مادة البخ<sup>a</sup>
- (9) غطاء المنفذ
- (10) حلقة دائرية
- (11) قرص منع التسرب
- (12) أنبوب صاعد
- (13) إبرة المنفذ
- (14) فلكة عزل الوعاء
- (15) فتحة تصريف الهواء
- (16) قناة الطلاوة
- (17) خرطوم الهواء
- (18) القفل المسماري
- (19) وحدة القاعدة
- (20) مفتاح التشغيل والإطفاء
- (21) مقبض حمل
- (21) مؤشر حالة الشحن
- (23) غطاء مرشح الهواء
- (23) مرشح
- (24) وصلة الخرطوم (وحدة القاعدة)
- (25) حزام الحمل
- (26) حلقة حزام الحمل
- (27) فلتر الهواء

(a) لا يتضمن إطار التوريد الاعتيادي التوابع المصورة أو المشروحة. تجد التوابع الكاملة في برنامجنا للتوابع.

### البيانات الفنية

نظام البخ الدقيق EasySpray 18V-100	
رقم الصنف	3 603 B08 0..
الجهد الاسمي	فلط= 18
قدرة الضغ	مللي/ دقيقة 100

الحماية في الظروف المناسبة على تقليل التعرض للمواد الخطرة.



انتبه إلى مخاطر مادة البخ المحتملة. تراعي المعلومات على العبوة أو معلومات الجهة الصانعة لمادة البخ، بما في ذلك طلب استخدام تجهيزات الوقاية الخاصة. ينبغي التقيد بتعليمات الجهة الصانعة لتقليل مخاطر النار، وأيضا الإصابات الناتجة عن السموم والمواد المسرطنة.

احرص على خلو ملامسات المركم ومفتاح التشغيل الانضغاطي الخاص بنظام الرش من الطلاوات والسوائل الأخرى. قد يؤدي عدم الامتثال لذلك إلى حدوث صدمة كهربائية. قم بمراقبة الأطفال. ستضمن بذلك عدم لعب الأطفال بنظام البخ الدقيق.

قد تنطلق أبخرة عند تلف المركم واستخدامه بطريقة غير ملائمة. يمكن أن يحترق المركم أو يتعرض للانفجار. أمن توفر الهواء النقي وراجع الطبيب إن شعرت بشكوى. قد تهيج هذه الأبخرة المجاري التنفسية.

لا تفتح المركم. يتشكل خطر تقصير الدائرة الكهربائية.

يمكن أن يتعرض المركم لأضرار من خلال الأشياء المدببة مثل المسامير والمفكات أو من خلال تأثير القوى الخارجية. وقد يؤدي هذا إلى تقصير الدائرة الكهربائية الداخلية واحترق المركم أو خروج الأبخرة منه أو انفجاره وتعرضه لسخونة مفرطة.

اقتصر على استخدام المركم في منتجات الجهة الصانعة. يتم حماية المركم من فُرط التخميل الخطير بهذه الطريقة فقط دون غيرها.

احرص على حماية المركم من الحرارة، بما ذلك التعرض لأشعة الشمس باستمرار ومن النار والانساخ والماء والرطوبة. حيث ينشأ خطر الانفجار وخطر حدوث دائرة قصر.



### وصف المنتج والأداء

اقرأ جميع إرشادات الأمان والتعليمات. ارتكاب الأخطاء عند تطبيق إرشادات الأمان والتعليمات، قد يؤدي إلى حدوث صدمات الكهربائية أو إلى نشوب المرائق و/أو الإصابة بجروح خطيرة.



يرجى الرجوع إلى الصور الموجودة في الجزء الأول من دليل التشغيل.

### الاستعمال المخصص

العدة الكهربائية مخصصة فقط لبخ مواد البخ الآتية: طلاوات اللاكس المحتوية على مذيبات والتي يمكن تخفيفها بالماء (يوصى بذلك)، والطلاوات الزجاجية،

## مبين حالة شحن المركم

عندما تكون العدة الكهربائية مشغلة بشير مبين حالة شحن المركم لعدة ثوانٍ إلى القدرة المتبقية في المركم أو إلى التحميل الزائد.

القدرة	لمبة LED
67-100 %	ضوء مستمر 3 × أخضر
34-66 %	ضوء مستمر 2 × أخضر
11-33 %	ضوء مستمر 1 × أخضر
1-10 %	ضوء وماض 1 × أخضر
0%	ضوء وماض 3 × أخضر

تومض لمبات الدايمود الثلاث بمبين حالة شحن المركم بسرعة عندما تخرج درجة حرارة المركم عن نطاق درجة حرارة التشغيل وأو عند استجابة واقية فرط التحميل.

## ملاحظات للتعامل مع المركم بطريقة مثالية

قم بحماية المركم من الرطوبة والماء. لا تقم بتخزين المركم إلا في نطاق درجة حرارة يقع بين 20°م وحتى 50°م. لا تترك المركم في السيارة في فصل الصيف مثلاً. نظف فتحات التهوية بالمركم من فترة لأخرى، بواسطة فرشاة طرية ونظيفة وجافة. إذا انخفضت فترة التشغيل بعد الشحن بدرجة كبيرة فهذا يعني أن المركم قد استهلك وأنه يجب استبداله. تراعى الإرشادات عند التخلص من العدد.

## التركيب

- ◀ **انزع المركم عن العدة الكهربائية قبل إجراء أي أعمال بالعدة الكهربائية (مثلاً: الصيانة، استبدال العدد وإلخ..)** وأيضاً عند نقلها أو تخزينها. هناك خطر إصابة بجروح عند الضغط على مفاتيح التشغيل والإطفاء بشكل غير مقصود.
- ◀ **تأكد من اكتمال مسدس البيخ والوحدة الأساسية والتركيب مع كافة عناصر منع التسريب.** بهذا فقط يمكن ضمان أداء نظام البيخ الدقيق لوظيفته بشكل سليم وأمن.
- ◀ **تأكد من تركيب غطاء المنفذ المورد مع مسدس البيخ هذا.** بهذا فقط يمكن ضمان أداء نظام البيخ الدقيق لوظيفته بشكل سليم وأمن.

## توصيل خرطوم الهواء (انظر الصور -A1-A2)

- الوصل بالوحدة القاعدة:
- قم بتركيب أحد القفلين المسماريين (18) لخرطوم الهواء بإحكام في تجايف الوصلة (24) للوحدة الأساسية وفقاً لعلامات الأسهم.
- أدر القفل المسماري بمقدار ربع لفة في اتجاه حركة عقارب الساعة.

- الوصل بمسدس البيخ:
- قم بتركيب القفل المسماري الثاني (18) لخرطوم الهواء بإحكام في تجايف الوصلة (4) لمسدس البيخ وفقاً لعلامات الأسهم.

نظام البيخ الدقيق	EasySpray 18V-100
الوقت المستغرق لطلاء 2 متر <sup>2</sup>	دقيقة 2
حجم وعاء مادة البيخ	ملي 800
غطاء المنفذ (9) (رمادي)	●
- حالة الاستخدام مع «الأخشاب»: بيخ طلاءات اللاكيبه والطلاءات الزجاجية وطلاءات التبيطين وورنيش التلميع والزيوت المحتوية على مذيبات والتي يمكن تخفيفها بالماء	
طول خرطوم الهواء	متر 1,25
الوزن حسب EPTA-Procedure 01:2014	كجم 2,1 (1,5 أمبير ساعة) (2,5-6) (6,0 أمبير ساعة) (6)
درجة الحرارة المحيطة المسموح بها	
- عند الشحن	°م 0 ... +35
- عند التشغيل <sup>(A)</sup> وعند التخزين	°م -20 ... +50
المركم الموصى بها	PBA 18V...W-
أجهزة الشحن الموصى بها <sup>(B)</sup>	AL 18...

(A) قدرة محدودة في درجات الحرارة > 10°م

(B) أجهزة الشحن التالية غير متوافقة مع المركم PBA: AL 1814 CV و AL 1820 CV و AL 1860 CV

تم تحديد البيانات الفنية من المركم المرفق بإطار التسليم.

## مركم

### شحن المركم

- ◀ **اقتصر على استخدام أجهزة الشحن المذكورة في المواصفات الفنية.** أجهزة الشحن هذه دون غيرها هي المتوافقة مع مركم إيونات الليثيوم المستخدم في عدتك الكهربائية.
- ملحوظة:** يتم تسليم مركم إيونات الليثيوم مشحونة جزئياً وفقاً للوائح النقل الدولية. لضمان قدرة أداء المركم الكاملة، يتوجب شحن المركم بشكل كامل قبل الاستعمال لأول مرة.

- ◀ **لا تتابع الضغط على مفتاح التشغيل والإطفاء بعد انطفاء العدة الكهربائية بشكل آلي.** فقد يتلف المركم.

### تركيب المركم

- أدخل المركم المشحون في موضع تثبيت المركم إلى أن يثبت بشكل ملموس.

### نزع المركم

- لخلع المركم اضغط على زر تحرير المركم وأخرج المركم. لا تستخدم القوة أثناء ذلك.

استخدام مادة تخفيف خائطة، مما يؤدي إلى انسداد مسدس البخ.

◀ **احرص عند تخفيف مادة البخ على أن تكون نقطة اشتعال الخليط تزيد على 55 °م بعد التخفيف.** تخفيف طلاءات اللاكيب الممتوية على مواد مذيبة تخفض من نقطة الاشتعال.

◀ **تُراعى البيانات الخاصة بالجهة الصانعة للطلاء الخاصة بالقابلية للبخ، على سبيل المثال الموجودة في نشرة التعليمات والبيانات التقنية.** يُراعى عدم بخ طلاءات غير مناسبة لذلك وفقاً لبيانات الجهة الصانعة.

- اخلط مادة البخ بشكل جيد.  
استخدام مادة البخ في درجة حرارة الغرفة قد يؤدي إلى شكل أفضل للبخ.

- قم بتخفيف مادة البخ عند اللزوم.  
إذا لم يكن شكل البخ جيداً بعد عملية البخ التجريبية قم بتخفيف مادة البخ على درجات مقدار كل منها 5 % إلى أن يتم الوصول إلى شكل البخ المثالي.

#### مادة البخ التخفيف الموصى به

مواد حفظ الخشب، والماء، والزيوت والطلاءات الزجاجية خفيفة القوام	0 %
مواد التشميع وطلاءات التبيطين	0-5 %
المانعة للصدأ	

طلاءات اللاكيب القابلة للتخفيف على الأقل 5 % بالمذيبات أو الماء (يوصى بذلك)، وطلاءات التبيطين، وطلاءات أجهزة التدفئة والطلاءات الزجاجية سميكة الطبقة	
--	--

#### جدول التخفيف

مادة البخ [ملي]	مادة التخفيف [ملي]	مادة البخ [ملي]
15 %	10 %	5 %
45	30	15
60	40	20
75	50	25
90	60	30

#### ملء مادة البخ (انظر الصور C1-C2)

**ملاحظة:** قبل ملء مادة البخ اخلع خرطوم الهواء (17) (ربع لفة للقفل المسماري (18) عكس اتجاه عقارب الساعة، اجذب القفل المسماري (18) من الوصلة (4)).

لأعمال البخ على الأغراض إلى الأمام في اتجاه المسطحة غطاء الفوهة/غطاء الهواء

لأعمال البخ فوق الرأس إلى الخلف في اتجاه المقيض

- قم عند اللزوم بسكب مادة البخ في دلو سكب صغير نسبياً في حالة استخدام العيوات الكبيرة (مثلاً عبوة طلاء جدران سعة 10 لتر في دلو تفريغ سعة 2,5 أو 5,0 لتر).

- قم بفق الخزان (7) من مسدس البخ.

- أدر القفل المسماري بمقدار ربع لفة في اتجاه حركة عقارب الساعة.

**ملاحظة:** قبل ملء مادة البخ اخلع خرطوم الهواء (17) (ربع لفة للقفل المسماري (18) عكس اتجاه عقارب الساعة، اجذب القفل المسماري (18) من الوصلة (4)).

#### تثبيت حزام الحمل (انظر الصورة B)

للوصول إلى المساحات المراد معالجتها بشكل جيد ومرن يمكنك تعليق وحدة القاعدة باستخدام حزام حمل (25).

- قم بتعليق طرف حزام في كل حلقة (26).

#### التشغيل

◀ **انزع المركب عن العدة الكهربائية قبل إجراء أي أعمال بالعدة الكهربائية (مثلاً: الصيانة، استبدال العدد وإلخ..)** وأيضاً عند نقلها أو تخزينها. هناك خطر إصابة بجروح عند الضغط على مفتاح التشغيل والإطفاء بشكل غير مقصود.

#### التمهيد للعمل

◀ **يمنع إجراء أعمال البخ قرب المياه الطبيعية أو بالأماكن المتواجدة على مقربة مباشرة منها.**

◀ ينبغي مراعاة التأثيرات البيئية للطلاء واللكر ومواد البخ عند شرائها.

#### تحضير سطح البخ

يجب أن يكون سطح البخ نظيف وجاف وخال من الشحوم.

- ينبغي تخشين السطوح الملساء وإزالة غبار التجليغ بعد ذلك.

قد تتسخ جميع الأسطح غير المغطاة من خلال ضباب البخ أثناء العمل، لذا ينبغي تحضير الأماكن المحيطة بالسطح المرغوب بـه بشكل جيد:

- قم بتغطية الأرضيات والأثاث والأبواب والنوافذ وإطارات الأبواب والنوافذ وما شابه بحرص. لتغطية الأرضيات يوصى باستخدام ورق حائط من القماش الصوفي على سبيل المثال.

- قم بتثبيت مادة التغطية. مادة التغطية غير المثبتة بدرجة كافية قد تنحل من خلال تيارات الهواء القوية أو قد يتم نفعها بعيداً.

◀ **قم بوضع ملصقات على المقاييس الكهربائية والمفاتيح.** المقاييس الكهربائية والمفاتيح غير المغطاة قد تتسبب في حدوث قفلة كهربائية، وتزيد من خطر التعرض لصدمة كهربائية.

#### تحضير مادة البخ

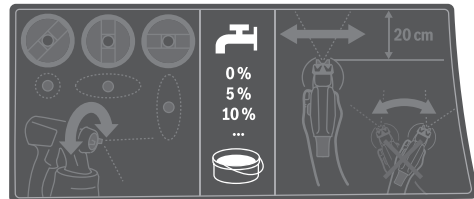

◀ **عند التخفيف احرص على أن تكون مادة البخ ملائمة لمادة التخفيف.** قد تشكل الكتل عند

- في حالة أعمال البيخ على الأشياء الموضوعة أفقياً أو أعمال البيخ فوق مستوى الرأس قم بإمالة مسدس البيخ بعض الشيء وتحرك إلى الخلف مبتعداً عن السطح المراد بيخه.
- خطر التعثر! قم بمراعاة العوائق المحتملة.**
- تجنب الانقطاع عن البيخ داخل سطح البيخ.
- إن توجيه مسدس البيخ بشكل منتظم يؤدي إلى جودة متماثلة للسطح.
- إن كل من بُعد وزاوية بيخ غير منتظمين يؤديان إلى تشكل ضباب دهان شديد وبذلك إلى سطح غير منتظم.
- أنهي عملية البيخ خارج سطح البيخ.
- لا تقم أبداً بيخ مادة البيخ حتى الفراغ التام للوعاء، فإذا لم يعد الأنبوب الصاعد غاطساً في مادة البيخ، سوف يتوقف تيار البيخ ويصبح السطح غير متناسق.
- احرص بعد فترات التوقف أو عند ملء الوعاء (7) من جديد على فحص غطاء المنفذ (9) وغطاء الهواء (2) وقم بتنظيفهما عند اللزوم.
- في حالة تراكم مادة البيخ على غطاء الهواء (2) أو غطاء المنفذ، وقم بتنظيف الأجزاء بفرشاة مناسبة أو قطعة قماش رطبة.

#### ضبط هيئة البيخ

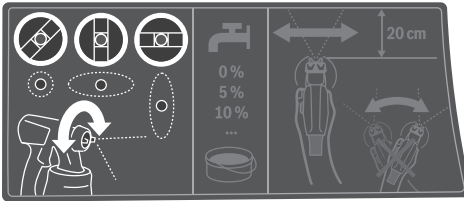

- ◀ لا تضغط أبداً على مفتاح الاستعمال (6) أثناء تعديل غطاء الهواء (2).
- أدر غطاء الهواء (2) إلى الوضع المرغوب.

التطبيق	شعاع البيخ	غطاء الهواء
شعاع مسطح أفقي للعمل بالاتجاه العمودي		
شعاع مسطح عمودي للعمل بالاتجاه الأفقي		
شعاع مستدير للزوايا والحواف والأماكن صعبة الوصول		

- املاً مادة البيخ بحد أقصى حتى العلامة 800 في الخزان (7).
- أدر الأنبوب الصاعد (12) بحيث يمكن بيخ مادة البيخ بالكامل دون باق تقريباً:
- يفضل إجراء عملية بيخ تجريبية على سطح تجريبي.
- عندما تحصل على هيئة بيخ مثالية، يمكنك البدء في البيخ.
- إذا كانت نتيجة البيخ غير مرضية أو لا يخرج أي طلاء: (انظر «إزالة الاختلالات»، الصفحة 313)

#### بدء التشغيل

- ◀ انزع المرمك عن العدة الكهربائية قبل إجراء أي أعمال بالعدة الكهربائية (مثلاً: الصيانة، استبدال العدد وإلخ..) وأيضاً عند نقلها أو تخزينها. هناك خطر إصابة بجروح عند الضغط على مفتاح التشغيل والإطفاء بشكل غير مقصود.
- ◀ احرص على ألا تقوم وحدة القاعدة بشفط الأغبرة أو غيرها من الأوساخ أثناء التشغيل.
- ◀ احرص على عدم البيخ على وحدة القاعدة أبداً.
- ◀ أوقف عملية البيخ في حالة خروج سائل من مكان آخر غير الفوهة المقررة أثناء عملية البيخ، واضبط مسدس البيخ على الوضع الصحيح. حيث ينشأ خطر حدوث صدمة كهربائية.
- ◀ لا توجه البخاخ على نفسك أو على أشخاص آخرين أو على الحيوانات.

#### التشغيل (انظر الصورة D)

- قم بتركيب المرمك.
- أمسك مسدس البيخ بواسطة يدك ووجهه على سطح البيخ.
- حرك مفتاح التشغيل والإطفاء (20) إلى الأمام.
- اضغط على مفتاح الاستعمال (6) بمسدس البيخ.
- ملاحظة:** عندما تكون الوحدة الأساسية مشغلة، يخرج الهواء بشكل مستمر من غطاء الهواء (2).

#### الإطفاء

- اترك مفتاح الاستعمال (6) وحرك مفتاح التشغيل والإطفاء (20) إلى الخلف.
- أخرج المرمك.

#### إرشادات العمل

##### البيخ (انظر الصورة E)

- ملاحظة:** يجب مراعاة اتجاه الرياح عند استخدام العدة الكهربائية في الهواء الطلق.
- قم بعملية بيخ تجريبية أولاً واضبط شكل البيخ وكمية مادة البيخ لتناسب مادة البيخ.
- انظر الفقرات التالية لمعرفة الإعدادات.
- يجب الحفاظ على وجود مسافة رأسية متساوية بين مسدس البيخ والجسم المراد بيخه بمقدار 15-20 سم.
- ابدأ بعملية البيخ من خارج سطح البيخ.
- حرك مسدس البيخ باتزان أفقياً أو رأسياً حسب ضبط شكل البيخ.
- يمكن الوصول إلى درجة جودة متماثلة ومتوازنة للأسطح عن طريق تراكب مسارات البيخ بمقدار 4-5 سم.

تخزينها. هناك خطر إصابة بجروح عند الضغط على مفتاح التشغيل والإطفاء بشكل غير مقصود.

#### للعمل بشكل جيد وآمن حافظ دائماً على نظافة العدة الكهربائية وفتحات التهوية .

◀ **قم بتنظيف جميع أجزاء نظام البخ الدقيق جيداً بعد كل استخدام على الفور، خاصة الأجزاء التي يمر فيها الطلاب.** يعتبر التنظيف بشكل سليم فنياً شرطاً للتشغيل الآمن والسليم لمسدس البخ. في حالة عدم التنظيف أو التنظيف بشكل غير صحيح تسقط مطالبات الضمان.

#### عبوة غيار (توابع) (انظر الصورة J)

يمكنك حفظ مادة البخ بشكل في عبوة غيار (8) ذات غطاء، لمزيد من الاستخدامات الأخرى.

#### التنظيف بعد استخدام الطلاءات ذات القاعدة المائية (انظر الصورة K)

قم بتنظيف مسدس البخ ووعاء البخ باستخدام الماء الدافئ دائماً. لا تقم أبداً بتنظيف تجاويف الفوهة والهواء بمسدس البخ باستخدام أشياء حادة.

- قم بإيقاف الوحدة الأساسية (19) وإخلع خرطوم الهواء (17) من مسدس البخ (1).

- قم بفك الوعاء (7) من مسدس البخ (1). أمسك الوعاء (7) أسفل أنبوب الصعود (12) واضغط على مفتاح الاستعمال (6) الخاص بمسدس البخ لكي ترجع مادة البخ إلى الوعاء.

- قم بتفريغ الوعاء (7) بالكامل. يمكن حفظ مادة البخ للاستخدامات الأخرى في وعاء طلاء مغلق غير منفذ للهواء. للقيام بهذا استخدم مثلاً الوعاء الاحتياطي (8) مع غطاء أو وعاء مادة البخ الأصلي.

- قم بتنظيف الوعاء (7).

- قم بفك الأنبوب الصاعد (12) مع مانع تسريب الوعاء (14) واشطفه جيداً.

- قم بتثبيت الأنبوب الصاعد (12) مع مانع تسريب الوعاء (14) في مسدس البخ مرة أخرى.

- املاً الوعاء (7) بالماء الدافئ وأعد تبيئته في مسدس البخ (1).

- أعد توصيل خرطوم الهواء (17) بمسدس البخ (1). استمر في البخ إلى أن يخرج الماء النقي فقط. املاً الوعاء مجدداً بالماء الدافئ.

- وإخلع خرطوم الهواء (17) من كل من الوحدة الأساسية (19) ومن مسدس البخ (1).

- قم بتنظيف الوحدة الأساسية عند اللزوم باستخدام منديل مبلل وقم بعد ذلك بإبعاد الوحدة الأساسية (19) وخرطوم الهواء (17) من محيط التنظيف المباشر.

- قم بفك صامولة الوصل (3)، وغطاء الهواء (2)، وفرص منع التسريب (11)، وغطاء المنفذ (9) مع حلقة منع التسريب (10)، والأنبوب الصاعد (12) مع مانع تسريب الوعاء (14).

- تأكد أثناء ذلك من بقاء حلقة منع التسريب (10) على غطاء المنفذ.

- قم بتنظيف جميع الأجزاء الناقلة للطلاء في دلو باستخدام ماء دافئ أو إحدى فرشاة البخاخات المتداوله في الأسواق. قم أيضاً بتنظيف قناة الطلاء (16) بمسدس البخ (1).

#### ضبط كمية مادة البخ (انظر الصورة F) (PAINTVolume)

- أدر طارة الضبط (5)، لضبط كمية مادة البخ المرغوبة:

- المد الأدنى لكمية مادة البخ، الحد الأقصى لكمية مادة البخ.

- ابدأ بعملية بخ تجريبية بالمد الأدنى من كمية مادة البخ وقم بزيادتها إلى أن يتم الوصول إلى شكل البخ المرغوب. في حالة عدم الوصول إلى شكل بخ مرضي قم بتخفيف مادة البخ على درجات مقدارها 5% تخضير مادة البخ.

**ملحوظة:** يرتبط تركيز عملية الطلاء بدرجة كبيرة بسرعة الحركة.

#### كمية مادة الضبط البخ



كمية زائدة من ينبغي أن تقلل كمية مادة البخ على مادة البخ.

سطح البخ - أدر طارة الضبط (5) في الاتجاه -.



كمية قليلة من ينبغي أن تزيد كمية مادة البخ على البخ.

سطح البخ - أدر طارة الضبط (5) في الاتجاه +.

#### تبليل ورق الحائط

إزالة أسهل لورق الحائط يمكنك بخ الماء الدافئ على ورق الحائط (أقصى درجة حرارة 55°م). استخدم لهذا الغرض غطاء الفوهة الرمادي (9).

#### وسيلة حماية من التحميل الزائد المرتبطة بدرجة الحرارة

في الاستعمال المطابق للتعليمات لا يمكن تعريض العدة الكهربائية للتحميل الزائد. في حالة التحميل الزائد أو تجاوز درجة حرارة البطارية المسموح بها تقوم الوحدة الإلكترونية بفصل العدة الكهربائية إلى أن تصل مرة أخرى إلى نطاق درجة حرارة التشغيل المثالي.

#### فترات الراحة والنقل (انظر الصور G-H)

لتسهيل نقل نظام البخ الدقيق يوجد بالوحدة الأساسية مقبض حمل (21) وحزام حمل (25).

ويمكنك أثناء العمل تعليق الوحدة الأساسية (19) باستخدام حزام العمل (25) بشكل عرضي على كتفك.

في فترات الراحة يمكن وضع مسدس البخ (1) على سطح عمل مستو. ومن ثم يتعذر تسرب مادة البخ.

◀ **احرص دائماً على وضع مسدس البخ المملوء بمادة البخ في وضع قائم على أرضية مستوية.**

قد تسرب مادة البخ من مسدس البخ الموضوع بشكل أفقي.

## الصيانة والخدمة

### الصيانة والتنظيف

◀ **انزع المرمك عن العدة الكهربائية قبل إجراء أي أعمال بالعدة الكهربائية (مثلاً: الصيانة، استبدال العدد وإلخ..) وأيضا عند نقلها أو**

- افحص الأنبوب الصاعد (12) مع مانع تسريب الوعاء (14) للتأكد من عدم وجود مادة بخ أو أضرار.
  - قم بتنظيف فتحة تصريف الهواء (15) باستخدام فرشاة تنظيف مناسبة.
  - نظف الوعاء (7) ومسدس البخ (1) من الخارج بواسطة قطعة فماش مثبلة.
  - اترك جميع الأجزاء تجف جيدا قبل تجميعها.
  - قم بتجميع نظام البخ الدقيق مرة أخرى بترتيب عكسي للخطوات.
  - أدخل مانع تسريب الوعاء (14) إلى أعلى مرة أخرى في حز الأنبوب الصاعد (12).
  - تأكد من الوضع الصحيح لمانع تسريب الوعاء حول حز الأنبوب الصاعد حتى يتم منع تسريب مسدس البخ بشكل سليم.
  - احرص على تحريك الأنبوب الصاعد (12) مرة أخرى على قناة الطلاء (16) حتى النهاية.
- التنظيف بعد استخدام الطلاء ذات قاعدة المذيبات (انظر الصورة K)**
- نظف مسدس البخ ووعاء مادة البخ دائما بواسطة مادة التخفيف الموافقة المستخدمة مع مادة البخ. لا تقم أبدا بتنظيف تجاويف الفوهة والهواء بمسدس البخ باستخدام أشياء حادة.
  - أثناء أعمال التنظيف باستخدام المذيبات والطلاء ذات قاعدة المذيبات قم بارتداء قفازات مناسبة.
  - قم بإيقاف الوحدة الأساسية (19) واخلع خرطوم الهواء (17) من مسدس البخ (1).
  - قم بتنظيف الوحدة الأساسية عند اللزوم باستخدام منديل مبلل بمادة تخفيف و قم بعد ذلك بإبعاد الوحدة الأساسية (19) وخرطوم الهواء (17) من محيط التنظيف المباشر.
  - قم بفك الوعاء (7) من مسدس البخ (1).
  - أمسك الوعاء (7) أسفل أنبوب الصعود (12) واضغط على مفتاح الاستعمال (6) الفاص بمسدس البخ لكي ترجع مادة البخ إلى الوعاء.
  - قم بتفريغ الوعاء (7) بالكامل.
  - يمكن حفظ مادة البخ للاستخدامات الأخرى في وعاء طلاء مغلق غير منفذ للهواء. للقيام بهذا استخدم مثلاً الوعاء الاحتياطي (8) مع غطاء أو وعاء مادة البخ الأصلي.
  - قم بتنظيف الوعاء (7).
  - قم بفك أنبوب الصعود (12) مع مانع تسريب الوعاء (14) واشطفه جيدا.
  - قم بتثبيت الأنبوب الصاعد (12) مع مانع تسرب الوعاء (14) في مسدس البخ مرة أخرى.
  - املا الوعاء (7) حتى منتصفه بالمادة المذيبة وأعد تثبيته في مسدس البخ (1).
  - خفض مسدس البخ عدة مرات.
  - احرص على عدم بخ مادة التخفيف. **قد ينشأ خطر انفجار.**
  - قم بفك الوعاء (7) من مسدس البخ (1) و قم بتفريغه بشكل تام في علبة للمادة قابلة للغلق.
  - قم بفك صامولة الوصل (3)، وغطاء الهواء (2)، وقرص منع التسريب (11)، وغطاء المنفت (9) مع حلقة منع التسريب (10)، والأنبوب الصاعد (12) مع مانع تسريب الوعاء (14).

#### تنظيف مرشح الهواء (انظر الصورة ا)

- يجب تنظيف مرشح الهواء (27) بين الحين والآخر. في حالة الاتساخ الشديد لمرشح الهواء يجب تغييره.
  - افتح غطاء مرشح الهواء (23).
  - أخرج مرشح الهواء (27).
  - الاتساخ البسيط:
  - قم بتنفيذ مرشح الهواء (27).
  - أو
  - الاتساخ الشديد:
  - قم بتنظيف مرشح الهواء (27) تمت ماء جار واتركه بعد ذلك ليصف جيدا، لمنع تكون عفن.
  - أو
  - قم بتغيير مرشح الهواء (27).
  - أعد تركيب مرشح الهواء.
  - أغلق غطاء مرشح الهواء (23) مرة أخرى.
- ◀ **لا تستخدم نظام البخ الدقيق أبداً دون مرشح هواء.** فقد تصل جزيئات الاتساخات إلى الموتور وتسبب في حدوث أضرار به.

#### التخلص من المواد

- يجب التخلص من مادة التخفيف المتسخة وبقايا مادة البخ وبقايا مادة التخفيف أحياناً بطريقة فنية سليمة وغير ضارة بالبيئة. تراعى تعليمات الجهة الصانعة بصدد التخلص من المواد والأحكام المحلية بصدد التخلص من النفايات الخاصة.
- لا يجوز أن تصل المواد الكيماوية المضرّة بالبيئة إلى الأرض أو إلى المياه الجوفية أو إلى المياه الطبيعية. لا ترم أبداً المواد الكيماوية المضرّة بالبيئة في المجاري!

#### محمل

- قبل تخزين نظام البخ الدقيق قم بتنظيفه جيدا، وجفف جميع أجزائه بعناية قبل تجميعها.
- في حالة عدم استخدام نظام البخ الدقيق، يمكنك استخدام الشريط المطاطي مع الخابور الموجود



بالوحدة الأساسية (19) كوسيلة عملية لتخزين خرطوم الهواء (17) (انظر الصورة).  
في حالة عدم استخدام نظام البخ الدقيق، يمكنك استخدام الشريط المطاطي مع الخابور الموجود بالوحدة الأساسية (19) كوسيلة عملية لتخزين خرطوم الهواء (17).

## إزالة الاختلالات

المشكلة	السبب	العلاج
مادة البخ لا تقوم بالتغطية بشكل صحيح	كمية مادة البخ قليلة	أدر طارة الضبط (5) في الاتجاه + ينبغي تصغير مسافة البخ
	المسافة نحو السطح المراد رشه كبيرة للغاية	ينبغي زيادة مرات البخ على سطح البخ
	كمية مادة البخ على سطح البخ قليلة، تم البخ على سطح البخ مرات قليلة فقط	قم بزيادة مادة البخ مرة أخرى وقم بعملية بخ تجريبية
مادة البخ شديدة اللزوجة	مادة البخ شديدة اللزوجة	أدر طارة الضبط (5) في الاتجاه - قم بزيادة مسافة البخ
تتمدد مادة البخ بعد طليها	كمية مادة البخ المبخوطة كبيرة	ينبغي إضافة مادة البخ الأصلية
	مسافة حتى سطح البخ قليلة جدا	ينبغي إزالة بعض الطلاء وعدم تكرار البخ على نفس المكان مرات متعددة
	مادة البخ قليلة اللزوجة	أدر طارة الضبط (5) في الاتجاه - نظف إبرة المنفذ
توزيع الرذاذ خشن جدا	كمية مادة البخ كبيرة جدا	قم بزيادة مادة البخ مرة أخرى وقم بعملية بخ تجريبية
	إبرة المنفذ (13) متسخة	مرشح الهواء (27) شديد الاتساق
	مادة البخ شديدة اللزوجة	كمية مادة البخ المبخوطة كبيرة
ضباب بخ الطلاء قوي للغاية	مرشح الهواء (27) شديد الاتساق	أدر طارة الضبط (5) في الاتجاه - ينبغي تصغير مسافة البخ
	كمية مادة البخ في الوعاء أقل من المطلوب	ينبغي إضافة مادة البخ إلى الوعاء
شعاع البخ ينبض	فتحة تصريف الهواء (15) بالأنبوب الصاعد (12) مسدودة	قم بتنظيف الأنبوب الصاعد وفتحة تصريف الهواء
	الأنبوب الصاعد (12) غير محكم	حرك الأنبوب الصاعد على قناة الطلاء (16) حتى النهاية
	غطاء المنفذ (9) غير مستقر بثبات	أحكم ربط غطاء المنفذ
	مرشح الهواء (27) شديد الاتساق	استبدال مرشح الهواء
	مادة البخ شديدة اللزوجة	قم بزيادة مادة البخ مرة أخرى وقم بعملية بخ تجريبية
تسرب قطرات مادة البخ من غطاء المنفذ	تراكم مادة البخ على غطاء المنفذ (9) وإبرة المنفذ (13) وغطاء الهواء (2)	قم بتنظيف غطاء المنفذ وإبرة المنفذ وغطاء الهواء
	غطاء المنفذ (9) غير مستقر بثبات	أحكم ربط غطاء المنفذ
مادة البخ لا تفرغ من غطاء المنفذ	الأنبوب الصاعد (12) غير محكم	حرك الأنبوب الصاعد على قناة الطلاء (16) حتى النهاية
	إبرة المنفذ (13) مسدودة	نظف إبرة المنفذ
	الأنبوب الصاعد (12) مسدود	نظف الأنبوب الصاعد
	فتحة تصريف الهواء (15) بالأنبوب الصاعد (12) مسدودة	قم بتنظيف الأنبوب الصاعد وفتحة تصريف الهواء
	مانع تسرب الخزان (14) غير موجود أو تالف	قم بتثبيت مانع تسرب (جديد) للخزان على الأنبوب الصاعد في المز
	مادة البخ شديدة اللزوجة	قم بزيادة مادة البخ مرة أخرى وقم بعملية بخ تجريبية

المشكلة	السبب	العلاج
	مادة البغ متسخة (وجود تخرّات بالطلاء)	قم بتفريغ مسدس البغ بالكامل وقم بتنظيفه، واسكب مادة البغ عند الملء من خلال مصفاة ملء

### خدمة العملاء واستشارات الاستخدام

يجيب مركز خدمة العملاء على الأسئلة المتعلقة بإصلاح المنتج وصيانتته، بالإضافة لقطع الغيار. تجد الرسوم التفصيلية والمعلومات الخاصة بقطع الغيار في الموقع: [www.bosch-pt.com](http://www.bosch-pt.com)  
يسر فريق Bosch لاستشارات الاستخدام مساعدتك إذا كان لديك أي استفسارات بخصوص منتجاتنا وملحقاتها.  
يلزم ذكر رقم الصنف ذو الخانات العشر وفقاً للوحة صنع المنتج عند إرسال أية استفسارات أو طلبيات قطع غيار.

### المغرب

Robert Bosch Morocco SARL  
53، شارع الملازم محمد محروود  
20300 الدار البيضاء  
الهاتف: +212 5 29 31 43 27  
البريد الإلكتروني: [sav.outillage@ma.bosch.com](mailto:sav.outillage@ma.bosch.com)

### تجد المزيد من عناوين الخدمة تحت:

[www.bosch-pt.com/serviceaddresses](http://www.bosch-pt.com/serviceaddresses)

### النقل

تخضع مراكم أيونات الليثيوم الموصى بها لاشتراطات قانون المواد الخطرة. يسمح للمستخدم أن يقوم بنقل المراكم على الطرقات دون التقيد بأية شروط إضافية.

عندما يتم إرسالها عن طريق طرف آخر (مثلاً: الشحن الجوي أو شركة شحن)، يتوجب التقيد بشروط خاصة بصدد التغليف ووضع العلامات. ينبغي استشارة خبير متخصص بنقل المواد الخطيرة عندما يرغب بتحضير المرمك المراد شحنه في هذه الحالة.

لا تقوم بشحن المراكم إلا إذا كان هيكلها الخارجي سليم. قم بتغطية الملامسات المكشوفة بلاصقات، وقم بتغليف المرمك بحيث لا يتمرك في الطرد. يرجى أيضاً مراعاة التشريعات المحلية المتعلقة إن وجدت.

### التخلص من العدة الكهربائية

يجب التخلص من مسدس البغ والمراكم والتوابع ومواد التغليف بطريقة محافظة على البيئة عن طريق تسليمها لمراكز النفايات القابلة لإعادة التصنيع.

لا تلق العدة الكهربائية والمراكم/البطاريات ضمن النفايات المنزلية!



مناسب برای محیط باز، خطر برق گرفتگی را کم می کنند.

◀ در صورت لزوم کار با ابزار برقی در محیط و اماکن مرطوب، باید از یک کلید حفاظتی جریان خطا و نشستی زمین (کلید قطع کننده اتصال با زمین) استفاده کنید. استفاده از کلید حفاظتی جریان خطا و نشستی زمین خطر برق گرفتگی را کاهش می دهد.

#### رعایت ایمنی اشخاص

◀ حواس خود را خوب جمع کنید، به کار خود دقت کنید و با فکر و هوشیاری کامل با ابزار برقی کار کنید. در صورت خستگی و یا در صورتی که مواد مخدر، الکل و دارو استفاده کرده‌اید، با ابزار برقی کار نکنید. یک لحظه بی توجهی هنگام کار با ابزار برقی، میتواند جراثم های شدیدی به همراه داشته باشد.

◀ از تجهیزات ایمنی شخصی استفاده کنید. همواره از عینک ایمنی استفاده نمایید. استفاده از تجهیزات ایمنی مانند ماسک ضد گرد و غبار، کفشهای ایمنی ضد لغزش، کلاه ایمنی و گوشی محافظ متناسب با نوع کار با ابزار برقی، خطر مجروح شدن را کاهش میدهد.

◀ مواظب باشید که ابزار برقی بطور ناخواسته بکار نیفتد. قبل از وارد کردن دوشاخه دستگاه در پریز برق، اتصال آن به باتری، برداشتن آن و یا حمل دستگاه، باید دقت کنید که ابزار برقی خاموش باشد. در صورتی که هنگام حمل دستگاه انگشت شما روی دکمه قطع و وصل باشد و یا دستگاه را در حالت روشن به برق بزنید، ممکن است سوانح کاری پیش آید.

◀ قبل از روشن کردن ابزار برقی، همه ابزارهای تنظیم کننده و آپارها را از روی دستگاه بردارید. ابزار و آپارهایی که روی بخش های چرخنده دستگاه قرار دارند، میتوانند باعث ایجاد جراثم شوند.

◀ وضعیت بدن شما باید در حالت عادی قرار داشته باشد. برای کار جای مطمئنی برای خود انتخاب کرده و تعادل خود را همواره حفظ کنید. به این ترتیب میتوانید ابزار برقی را در وضعیتهای غیر منتظره بهتر تحت کنترل داشته باشید.

◀ لباس مناسب بپوشید. از پوشیدن لباسهای گشاد و حمل زینت آلات خودداری کنید. موها و لباس خود را از بخشهای در حال چرخش دستگاه دور نگه دارید. لباسهای گشاد، موی بلند و زینت آلات ممکن است در قسمتهای در حال چرخش دستگاه گیر کنند.

◀ در صورتی که تجهیزاتی برای اتصال وسائل مکش گرد و غبار و یا وسیله جمع کننده گرد و غبار ارائه شده است، باید مطمئن شوید که این وسائل درست نصب و استفاده می شوند. استفاده از وسائل مکش گرد و غبار مصونیت شما را در برابر گرد و غبار زیاده تر میکند.

◀ آشنایی با ابزار به دلیل کار کردن زیاد با آن نباید باعث سهل انگاری شما و نادیده گرفتن اصول ایمنی شود. بی دقتی ممکن است باعث بروز جراحاتی در عرض کسری از ثانیه شود.

## فارسی

### دستورات ایمنی

#### نکات ایمنی عمومی برای ابزارهای برقی

##### ⚠ هشدار کلیه هشدارها، دستورالعملها، تصاویر و

مشخصات ارائه شده به همراه ابزار برقی را مطالعه کنید. اشتباهات ناشی از عدم رعایت این دستورات ایمنی ممکن است باعث برق گرفتگی، سوختگی و یا سایر جراثم های شدید شود.

##### کلیه هشدارهای ایمنی و راهنماییها را برای آینده خوب نگهداری کنید.

عبارت «ابزار برقی» در هشدارها به ابزارهایی که به پریز برق متصل میشوند (با سیم برق) و یا ابزارهای برقی باتری دار (بدون سیم برق) اشاره دارد.

#### ایمنی محل کار

◀ محیط کار را تمیز و روشن نگه دارید. محیطهای در هم ریخته یا تاریک احتمال بروز حادثه را افزایش میدهند.

◀ ابزار برقی را در محیطهایی که خطر انفجار وجود دارد و حاوی مایعات، گازها و بخارهای متحرکه هستند، به کار نگیرید. ابزارهای برقی چرخههایی ایجاد میکنند که میتوانند باعث آتش گرفتن گرد و غبارهای موجود در هوا شوند.

◀ هنگام کار با ابزار برقی، کودکان و سایر افراد را از دستگاه دور نگه دارید. در صورتیکه حواس شما پرت شود، ممکن است کنترل دستگاه از دست شما خارج شود.

#### ایمنی الکتریکی

◀ دوشاخه ابزار برقی باید با پریز برق تناسب داشته باشد. هیچگونه تغییری در دوشاخه ایجاد نکنید. مبدل دوشاخه نباید همراه با ابزار برقی دارای اتصال زمین استفاده شود. دوشاخههای اصل و تغییر داده نشده و پریزهای مناسب، خطر برق گرفتگی را کاهش میدهند.

◀ از تماس بدنی با قطعات متصل به سیم اتصال زمین مانند لوله، شوفاژ، اجاق برقی و یخچال خودداری کنید. در صورت تماس بدنی با سطوح و قطعات دارای اتصال به زمین و همچنین تماس شما با زمین، خطر برق گرفتگی افزایش می یابد.

◀ ابزارهای برقی را در معرض باران و رطوبت قرار ندهید. نفوذ آب به ابزار برقی، خطر شوک الکتریکی را افزایش میدهد.

◀ از سیم دستگاه برای مقاصد دیگر استفاده نکنید. هرگز برای حمل ابزار برقی، کشیدن آن یا خارج کردن دوشاخه از سیم دستگاه استفاده نکنید. کابل دستگاه را از حرارت، روغن، لیبهای تیز یا قطعات متحرک دور نگه دارید. کابلهای آسیب دیده و یا گره خورده خطر شوک الکتریکی را افزایش میدهند.

◀ هنگام استفاده از ابزار برقی در محیطهای باز، تنها از کابل رابطی استفاده کنید که برای محیط باز نیز مناسب باشد. کابل های رابط

- شوند. ایجاد اتصالی بین دو قطب باتری (ترمینالهای باتری) میتواند باعث سوختگی و ایجاد حریق شود.
- استفاده بی رویه از باتری میتواند باعث خروج مایعات از آن شود؛ از هر گونه تماس با این مایعات خودداری کنید. در صورت تماس اتفاقی با آن، دست خود و یا محل تماس را با آب بشوئید. در صورت آلوده شدن چشم با این مایع، باید به پزشک مراجعه کنید. مایع خارج شده از باتری میتواند باعث التهاب پوست و سوختگی شود.
- هرگز از باتری یا ابزار آسیب دیده یا دست کاری شده استفاده نکنید. باتریهای آسیب دیده ممکن است کارکرد غیر منتظرهای داشته باشند و منجر به آتش سوزی، انفجار یا جراحت شوند.
- باتری یا ابزار را در معرض آتش یا دمای زیاد قرار ندهید. قرار گرفتن در معرض آتش یا دمای بالاتر از 130 درجه سانتیگراد میتواند باعث انفجار شود.
- همه راهنماییهای مربوط به شارژ را رعایت کنید و باتری یا ابزار را خارج از محدوده دمای تعریف شده در دستورات شارژ نکنید. شارژ کردن نادرست یا در دمای خارج از محدوده تعریف شده ممکن است به باتری صدمه بزند و خطر آتش سوزی را افزایش دهد.
- سرویس**
- برای تعمیر ابزار برقی فقط به متخصصین حرفهای رجوع کنید و از قطعات یدکی اصل استفاده نمایید. این باعث خواهد شد که ایمنی دستگاه شما تضمین گردد.
- هرگز باتریهای آسیب دیده را تعمیر نکنید. باتری باید تنها توسط متخصصین مجاز شرکت تعمیر شوند.
- راهنماییهای ایمنی برای سیستمهای پاشش دقیق**
- محل کار خود را تمیز، دارای نور مناسب و عاری از ظروف حاوی مواد رنگی یا حلال، دستمال و سایر مواد قابل اشتعال نگه دارید. خطر احتراق خود به خودی وجود دارد. کپسول های آتش نشانی یا تجهیزات خاموش کننده را همیشه آماده به کار نگه دارید.
- از وجود تهویه مناسب در محدوده پاشش و هوای تازه کافی در کل فضای کاری اطمینان حاصل کنید. تبخیر حلال های قابل اشتعال، منجر به ایجاد محیط انفجاری می شود.
- مواد دارای نقطه اشتعال زیر 55°C را تمیز نکنید یا به آنها نپاشید. از مواد ساخته شده بر پایه آب، مواد فرار هیدروکربن دار یا سایر مواد مشابه استفاده کنید. بخار مواد حلال قابل اشتعال آسان، محیط را قابل انفجار می کند.
- از پاشش در محیط منابع جرقهساز مانند جرقه های الکتریکی، شعلههای آزاد، شعله آتشنا، اشیاء داغ، موتورهای، سیگارها و جرقههای ناشی از اتصال و قطع دوشاخه کابل برق یا استفاده از کلیدها خودداری کنید. اینگونه

- استفاده صحیح از ابزار برقی و مراقبت از آن
- از وارد کردن فشار زیاد روی دستگاه خودداری کنید. برای هر کاری، از ابزار برقی مناسب با آن استفاده کنید. بکار گرفتن ابزار برقی مناسب باعث میشود که بتوانید از توان دستگاه بهتر و با اطمینان بیشتر استفاده کنید.
- در صورت ایراد در کلید قطع و وصل ابزار برقی، از دستگاه استفاده نکنید. ابزار برقی که نمی توان آنها را قطع و وصل کرد، خطرناک بوده و باید تعمیر شوند.
- قبل از تنظیم ابزار برقی، تعویض متعلقات و یا کنار گذاشتن آن، دوشاخه را از برق بکشید و یا باتری آنرا خارج کنید. رعایت این اقدامات پیشگیری ایمنی از راه افتادن ناخواسته ابزار برقی جلوگیری می کند.
- ابزار برقی را در صورت عدم استفاده، از دسترس کودکان دور نگه دارید و اجازه ندهید که افراد ناوارد و یا اشخاصی که این دفترچه راهنما را نخواندهاند، با این دستگاه کار کنند. قرار گرفتن ابزار برقی در دست افراد ناوارد و بی تجربه خطرناک است.
- از ابزار برقی و متعلقات خوب مراقبت کنید. مواظب باشید که قسمت های متحرک دستگاه خوب کار کرده و گیر نکنند. همچنین دقت کنید که قطعات ابزار برقی شکسته و یا آسیب دیده نباشند. قطعات آسیب دیده را قبل از شروع به کار تعمیر کنید. علت بسیاری از سوانح کاری، عدم مراقبت کامل از ابزارهای برقی می باشد.
- ابزار برش را تیز و تمیز نگه دارید. ابزار برشی که خوب مراقبت شده و از لبه های تیز برخوردار است، کمتر در قطعه کار گیر کرده و بهتر قابل هدایت است.
- ابزار برقی، متعلقات، متهای دستگاه و غیره را مطابق دستورات این جزوه راهنما به کار گیرید و به شرایط کاری و نوع کار نیز توجه داشته باشید. استفاده از ابزار برقی برای عملیاتی به جز مقاصد در نظر گرفته شده، میتواند به بروز شرایط خطرناک منجر شود.
- دستها و سطوح عایق را همواره خشک، تمیز و عاری از روغن و گریس نگه دارید. دسته های لغزنده مانع ایمنی و کنترل در کار در شرایط غیر منتظره هستند.
- مراقبت و طرز استفاده از ابزارهای شارژی
- باتریها را منحصراً توسط شارژرهایی که توسط سازنده توصیه شدهاند، شارژ کنید. در صورتی که برای شارژ باتری، آنرا در شارژی قرار دهید که برای آن باتری ساخته نشده است، خطر آتش سوزی وجود دارد.
- در ابزارهای برقی فقط از باتریهایی استفاده کنید که برای آن نوع ابزار برقی در نظر گرفته شدهاند. استفاده از باتریهای مترقیه میتواند منجر به بروز جراحت و حریق گردد.
- در صورت عدم استفاده از باتری باید آنرا از گیره های فلزی، سکه، کلید، میخ، پیچ و دیگر وسائل کوچک فلزی دور نگه دارید، زیرا این وسائل ممکن است باعث ایجاد اتصالی

## توضیحات محصول و کارکرد

**همه دستورات ایمنی و راهنماییها را بخوانید.** اشتباهات ناشی از عدم رعایت این دستورات ایمنی ممکن است باعث برقگرفتگی، سوختگی و یا سایر جراحات های شدید شود.



به تصویرهای واقع در بخشهای اول دفترچه راهنما توجه کنید.

### موارد استفاده از دستگاه

این ابزار برقی برای پاشش مواد پاششی زیر در نظر گرفته شده است: لاک های حاوی حلال و قابل رقیق شدن با آب (توصیه شده)، لعاب ها، زمینه سازی ها، لاک های شفاف، آغشته سازی ها، روغن و آب.

این ابزار برقی برای پردازش رنگ های امولسیون و لاتکس (رنگ های دیوار)، همپنین مواد فلیپایی، لاک کلل کاری، مواد روکش اسیدی، مواد ضد عفونی، سموم دفع آفات و رنگ روکار ساختمان مناسب نیست.

### تصاویر اجزاء دستگاه

شماره های اجزاء دستگاه که در تصویر مشاهده میشود، مربوط به شرح ابزار برقی می باشد که تصویر آن در این دفترچه آمده است.

#### (1) پیستوله رنگ پاش

(2) کلاسهک هوا

(3) مهره کولت

(4) اتصال شیلنگ (پیستوله رنگ پاش)

(5) چرخک تنظیم برای مقدار ماده پاششی

(6) کلید عملکرد

(7) محفظه ماده پاششی

(8) محفظه جایگزین ماده پاششی<sup>a</sup>

(9) کلاسهک نازل

(10) او رینگ

(11) واشر آب بندی

(12) لوله بلند

(13) سوزن نازل

(14) واشر محفظه

(15) سوراخ هواگیری

(16) کانال رنگ

(17) شیلنگ هوا

(18) قفل چفتی

(19) واحد پایه

(20) کلید روشن/خاموش

(21) دسته حمل و نقل

(22) نشانگر وضعیت شارژ

(23) درپوش فیلتر هوا

(24) باتری قابل شارژ

(25) اتصال شیلنگ (واحد پایه)

(26) تسمه حمل و نقل

(27) حلقه تسمه حمل و نقل

منابع جرقهساز ممکن است منجر به آتش زدن محیط شوند.

◀ از پاشش به موادی که از وجود خطرآفرینی آنها اطلاعی ندارید، پرهیز کنید. مواد ناشناس ممکن است شرایط خطرناکی را ایجاد کنند.

◀ آب جوش اسپری نکنید. فقط آب گرم (حداکثر 55 °C) بدون مواد افزودنی شیمیایی اسپری کنید.

◀ هنگام پاشش یا استفاده از مواد شیمیایی،

از تجهیزات حفاظت شخصی کمکی مانند

دستکش محافظ و ماسک محافظ یا تنفسی

مناسب استفاده کنید. استفاده از تجهیزات

حفاظتی برای شرایط مربوطه باعث کاهش

قرارگیری در معرض مواد خطرناک می شود.



◀ نسبت به خطرات ناشی از مایعات پاششی متوجه باشید. به علامتهای موجود روی ظرف نگهدارنده یا اطلاعات شرکتی مربوط به مایعات پاششی و نیز درخواست مبنی بر استفاده از تجهیزات ایمنی شخصی توجه کنید.

به دستورات ایمنی شرکتی بایستی عمل کنید تا خطر آتشسوزی توسط سموم، مواد سرطانزا و غیره و جراحات احتمالی ناشی از آنها را بکاهید.

◀ بستی اتصال باتری و کلید فشاری سیستم

اسپری را عاری از رنگ و سایر مایعات نکه

دارید. عدم رعایت آن ممکن است منجر به

برق گرفتگی شود.

◀ مواظب کودکان باشید. اینگونه اطمینان حاصل می کنید که کودکان با سیستم پاشش دقیق بازی نمی کنند.

◀ در صورتیکه باتری آسیب دیده باشد و یا از آن بطور بی رویه استفاده شود، ممکن است از باتری بخارهایی بلند شود. باتری ممکن است آتش بگیرد یا منفجر شود. در این حالت هوای محیط را تازه کنید؛ اگر احساس ناراحتی کردید، به پزشک مراجعه نمایید. استنشاق این بخارها ممکن است به مجاری تنفسی شما آسیب برساند.

◀ باتری را باز نکنید. خطر اتصال کوتاه وجود دارد.

◀ بوسیله ی اشیاء تیز مانند میخ یا پیچگوشتی یا

تأثیر نیروی خارجی ممکن است باتری آسیب

ببیند. ممکن است اتصالی داخلی رخ دهد و باتری

آتش گیرد، دود کند، منفجر شود یا بیش از حد

داغ گردد.

◀ تنها از باتری برای محصولات تولیدی شرکت

استفاده کنید. فقط در اینصورت باتری در برابر

خطر اِعمال فشار بیش از حد محافظت میشود.

باتری را در برابر حرارت، از جمله در برابر تابش مداوم خورشید و همچنین در برابر آتش، آلودگی، آب و رطوبت محفوظ بدارید. خطر اتصالی و انفجار

وجود دارد.



## نحوه قرار دادن باتری قابل شارژ

باتری شارژ شده را به داخل محفظه باتری قابل شارژ برانید تا جا بیفتد.

## نحوه برداشتن باتری قابل شارژ

برای برداشتن باتری قابل شارژ، دکمه های آزادسازی باتری را فشار دهید و آن را خارج کنید. **هنگام انجام این کار از اعمال فشار خودداری کنید.**

## نشانه‌گر وضعیت شارژ باتری

هنگامی که ابزار برقی روشن است، نشانه‌گر وضعیت شارژ باتری بنا به ظرفیت باتری قابل شارژ باقی مانده یا اضافه بار برای چند ثانیه سیگنال می دهد.

ظرفیت	LED
3 عدد چراغ ممتد سبز	67-100 %
2 عدد چراغ ممتد سبز	34-66 %
1 عدد چراغ ممتد سبز	11-33 %
1 عدد چراغ چشمک زن سبز	1-10 %
3 عدد چراغ چشمک زن سبز	0%

در صورتی که دمای باتری قابل شارژ از محدوده دمای کاری خارج شده و/یا محافظ اضافه بار فعال شده باشد، 3 چراغ LED نشانه‌گر وضعیت شارژ بطور سریع چشمک می زنند.

## توضیحات و تذکراتی برای نحوه بهینه کار با باتری

باتری را در برابر رطوبت و آب حفظ کنید.  
باتری را منحصراً در دمای بین -20 تا 50 درجه نگهداری کنید. بطور مثال باتری را در تابستان داخل اتومبیل نگذارید.  
گاهبگاه شیارهای تهویه باتری را بوسیله یک قلم موی یا برس کوچک نرم و خشک تمیز کنید.  
افت قابل توجه مدت زمان کارکرد باتری که تازه شارژ شده است، نمایانگر آن است که باتری فرسوده و مستعمل شده و باید تعویض شود.  
به نکات مربوط به نحوه از رده خارج کردن باتری توجه کنید.

## نصب

- ◀ قبل از انجام هر گونه کاری با ابزار برقی (از جمله سرویس، تعویض ابزار و غیره) و همچنین به هنگام حمل و نقل و یا در انبار نگهداری کردن، باتری را از داخل ابزار برقی خارج کنید. در صورت تماس اتفاقی با کلید قطع و وصل، خطر آسیب دیدگی وجود دارد.
- ◀ اطمینان حاصل کنید که پیستوله اسپری و واحد پایه بطور کامل و با تمام اجزای آب بندی نصب شده باشند. فقط از این طریق عملکرد و ایمنی سیستم پاشش دقیق تضمین می گردد.
- ◀ مطمئن شوید که کلاهک نازل همراه به این پیستوله رنگ پاش نصب شده باشد. فقط از این طریق عملکرد و ایمنی سیستم پاشش دقیق تضمین می گردد.

## (28) فیلتر هوا

(a) کلیه متعلقاتی که در تصویر و یا در متن آمده است، بطور معمول همراه دستگاه ارائه نمی شود. لطفاً لیست کامل متعلقات را از فهرست برنامه متعلقات اقتباس نمایید.

## مشخصات فنی

سیستم پاشش دقیق		EasySpray 18V-100
شماره فنی		3 603 B08 0..
ولتاژ نامی	V=	18
توان دستگاه	ml/min	100
زمان لازم برای رنگ زدن 2 m <sup>2</sup>	min	2
حجم محفظه ماده پاششی	ml	800
کلاهک نازل (9) (خاکستری)		●
- کاربرد در "چوب": پاشش لاک های حاوی مواد حلال و قابل رقیق شدن با آب، لعاب کاری، لایه آستر، لاک کاری شفاف و روغن کاری		
طول شیلنگ هوا	m	1,25
وزن مطابق استاندارد EPTA-Procedure 01:2014	kg	2,1 (1,5 Ah)- 2,5 (6,0 Ah)
دمای مجاز محیط		
- هنگام شارژ	°C	0... +35
- هنگام کار (A) و هنگام انبار کردن	°C	-20... +50
باتری های قابل شارژ توصیه شده		PBA 18V...W-
شارژرهای توصیه شده <sup>(B)</sup>		AL 18...
(A) توان محدود در دماهای >10 °C		
(B) شارژرهای زیر با باتریهای PBA سازگار نیستند: AL 1860 CV, AL 1820 CV, AL 1814 CV		
اطلاعات فنی طبق باتری ارسالی محاسبه شده اند.		

## باتری قابل شارژ

### شارژ کردن باتری قابل شارژ

◀ تنها شارژرهای ذکر شده در مشخصات فنی را بکار برید. تنها این دستگاه های شارژ با باتری های لیتیوم-یونی (Li-Ion) ابزار برقی شما منطبق میباشند.

**نکته:** باتری های قابل شارژ لیتیوم یونی به دلیل قوانین حمل و نقل بین المللی به صورت نیمه شارژ تحویل داده می شوند. برای دست یافتن به توان کامل باتری قابل شارژ، قبل از به کارگیری آن برای اولین بار، باتری را به طور کامل شارژ کنید.

◀ پس از خاموش شدن اتوماتیک ابزار برقی، از فشار دادن مجدد کلید قطع و وصل خودداری کنید. این می تواند باعث آسیب دیدن باتری شود.



- مواد پوششی را محکم کنید. در صورت محکم نشدن مواد پوششی به اندازه کافی، ممکن است به دلیل جریان هوای شدید شل یا برداشته شوند.

◀ **روی پریزها و کلیدها را با دقت ببوشانید.** پوشاندن کلید و پریزها، ممکن است منجر به ایجاد اتصال کوتاه شده و خطر برق گرفتگی را افزایش دهند.

### نحوه آماده سازی ماده پوششی

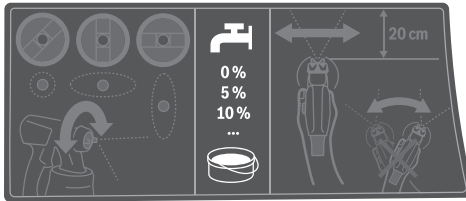

◀ **هنگام رقیق سازی دقت کنید که ماده پوششی و ماده رقیق کننده با یکدیگر سازگار باشند.** در صورت استفاده ماده رقیق کننده نادرست، ممکن است در آن توده ایجاد شود و پیستوله پاشش مسدود گردد.

◀ **هنگام رقیق سازی ماده پوششی، دقت کنید که نقطه اشتعال مخلوط پس از رقیق سازی دوباره بالای 55 °C باشد.** رقیق سازی لاک های حاوی حلال، نقطه اشتعال را کم می کند.

◀ **به اطلاعات ارائه شده توسط سازنده رنگ در مورد قابلیت پاشش، برای مثال در برگه اطلاعات فنی یا برگه اطلاعات توجه کنید.** توجه کنید که رنگی را که سازنده مشخص کرده است که برای آن کار مناسب نیست، را به کار نبرید.

- ماده پوششی را خوب هم بزنید.  
- استفاده از ماده پوششی در دمای اتاق باعث ایجاد الگوی پاشش بهتری می گردد.  
- در صورت لزوم ماده پوششی را رقیق کنید.  
- اگر در اسپری آزمایشی الگوی پاشش خوبی ایجاد نشود، رقیق سازی را در مرحله 5% انجام دهید تا به الگوی پاشش مطلوب برسید.

ماده پوششی	رقیق سازی توصیه شده
ماده محافظ چوب، آب، روغن، 0%	لعب کاری لایه نازک
آغشته سازی، آستر ضد زنگ 5-0%	رنگ های قابل حل شدن یا حداقل 5 % قابل رقیق شدن با آب (توصیه می شود)، آستری، رنگ رادياتور، لعب کاری لایه ضخیم

### جدول رقیق سازی

ماده پوششی [ml]	ماده رقیق کننده [ml] برای رقیق سازی
	5% 10% 15%
300	15 30 45
400	20 40 60
500	25 50 75

### نحوه اتصال شیلنگ هوا (رجوع کنید به تصاویر A1-A2)

اتصال واحد پایه:

- قفل چفتی (18) شیلنگ هوا را مطابق با علامت گذاری های فلش، محکم در شیارهای اتصال (25) واحد پایه وارد کنید.  
- قفل چفتی را با یک چهارم چرخش در جهت حرکت عقربه ساعت بچرخانید.

اتصال به پیستوله رنگ پاش:

- قفل چفتی دوم (18) شیلنگ هوا را مطابق علامت گذاری های فلش، محکم در شیارهای اتصال (4) پیستوله رنگ پاش وارد کنید.  
- قفل چفتی را با یک چهارم چرخش در جهت حرکت عقربه ساعت بچرخانید.

**نکته:** قبل از اضافه کردن ماده پوششی، شیلنگ هوا (17) را (با یک چهارم چرخش قفل چفتی (18) خلاف جهت حرکت عقربه ساعت جدا کنید، قفل چفتی (18) را از اتصال (4) بیرون بکشید).

### نحوه تثبیت کردن تسمه حمل و نقل (رجوع کنید به تصویر B)

می توانید واحد پایه را با تسمه حمل و نقل (26) به شانه آویزان کنید تا بتوانید به راحتی به تمام سطوحی که باید کار شود دسترسی داشته باشید و انعطاف پذیر باشند.  
- به هر حلقه (27) یک سر تسمه را قلاب کنید.

### طرز کار با دستگاہ

◀ قبل از انجام هر گونه کاری با ابزار برقی (از جمله سرویس، تعویض ابزار و غیره) و همچنین به هنگام حمل و نقل و یا در انبار نگهداری کردن، باتری را از داخل ابزار برقی خارج کنید. در صورت تماس اتفاقی با کلید قطع و وصل، خطر آسیب دیدگی وجود دارد.

### نحوه آماده سازی برای کار

◀ **پاشش در حاشیه آب ها یا در سطوحی که در مجاورت یا در نزدیکی حوضچه های آبریز قرار دارند، مجاز نیست.**

◀ هنگام خرید رنگ، لاک و مواد پوششی به سازگاری محیط زیست در آنها توجه کنید.

**نحوه آماده سازی سطح مورد نظر برای پاشش**  
سطح مورد نظر برای پاشش باید تمیز، خشک و عاری از چربی باشد.

- سطوح را با سنباده زدن، صاف کنید و سپس گرد و غبار سنباده کاری را پاک کنید.

هنگام کار، ممکن است سطوحی که پوشانده نشده اند، توسط غبار ناشی از پاشش آلوده شوند. از این رو اطراف سطح مورد پاشش را کاملاً آماده کنید:

- کف زمین، میلمان، درب ها، پنجره ها و چهارچوب درب و پنجره و غیره را با دقت ببوشانید. جهت پوشاندن کف بعنوان مثال پارچه نمدی مخصوص رنگ کاری توصیه می شود.

- پیستوله رنگ پاش را در دست گرفته و به سمت سطح مورد نظر نشانه بگیرید.
- کلید روشن/خاموش (20) را به جلو برانید.
- کلید عملکرد (6) واقع در پیستوله رنگ پاش را فشار دهید.

**نکته:** وقتی واحد پایه روشن می شود، از کلاهدک هوا (2) همیشه هوا خارج می شود.

### نحوه خاموش کردن

- کلید عملکرد (6) را رها کنید و کلید روشن/خاموش (20) را به عقب برانید.
- باتری قابل شارژ را بردارید.

### راهنمائیهای عملی

#### نحوه اسپری کردن (رجوع کنید به تصویر E)

**نکته:** هنگام استفاده از ابزار برقی در فضای آزاد، به جهت وزش باد توجه کنید.

- ابتدا به طور آزمایشی اسپری کنید و الگوی پاشش و مقدار ماده پاششی را مطابق ماده پاششی تنظیم کنید.
- تنظیمات را در مراحل زیر مشاهده کنید.
- پیستوله رنگ پاش را حتماً در یک فاصله یکنواخت 15-20 cm عمود بر جسم مورد نظر برای اسپری کردن، نگه دارید.
- روند پاشش را خارج از سطح مورد اسپری آغاز کنید.

- پیستوله رنگ پاش را برحسب تنظیم الگوی پاشش، به طور یکنواخت افقی یا عمودی حرکت دهید.
- هنگامی که نوارها حدود 4-5 cm همپوشانی داشته باشند، کیفیت یکنواخت در سطح ایجاد می شود.

- هنگام اسپری روی اجسام خوابیده یا قرار گرفته در بالای سر، پیستوله رنگ پاش را کمی کج نگه دارید و نسبت به سطح مورد اسپری به عقب حرکت کنید.

#### خطر لغزش! به موانع احتمالی توجه کنید.

- از ایجاد وقفه در پاشش به سطح مورد اسپری خودداری کنید.

- هدایت یکنواخت پیستوله رنگ پاش باعث ایجاد سطحی یکنواخت و با کیفیت می گردد.
- فاصله نامنظم و زاویه دار در پاشش باعث تشکیل غبار زیاد در رنگ و یک دست نشدن سطح می گردد.
- فرآیند پاشش را خارج از سطح مورد اسپری به اتمام برسانید.

- هرگز با محفظه ماده پاششی کاملاً خالی، اسپری نکنید. اگر لوله بلند در ماده پاششی غوطه ور نباشد، پاشش پیستوله قطع شده و باعث یک دست نشدن سطح می گردد.

- پس از ایجاد وقفه در کار یا پر کردن مجدد محفظه (7)، کلاهدک نازل (9) و کلاهدک هوا (2) را کنترل کنید و در صورت نیاز آنها را تمیز کنید.
- اگر ماده پاششی در کلاهدک هوا (2) یا کلاهدک نازل رسوب می کند، قطعات تشکیل دهنده را به کمک برس مناسب یا یک دستمال مرطوب تمیز کنید.

ماده پاششی [ml]	ماده رقیق کننده [ml] برای رقیق سازی		
	%5	%10	%15
600	30	60	90

#### نحوه اضافه کردن ماده پاششی (رجوع کنید به تصاویر C1-C2)

**نکته:** قبل از اضافه کردن ماده پاششی، شیلنگ هوا (17) را با چرخش یک چهارم قفل چفتی (18) خلاف جهت حرکت عقربه ساعت جدا کنید، قفل چفتی (18) را از اتصال (4) بیرون بکشید).

برای پاشش روی اجسام به سمت جلو در راستای خوابیده کلاهدک نازل/هوا

برای پاشش روی اجسام به سمت عقب در راستای بالای سر دسته

- در صورت لزوم هنگام استفاده از ظروف بزرگ، ماده پاششی را با یک سطل کوچکتر جهت انتقال (برای مثال 10 لتر رنگ دیوار را در یک سطل خالی 2,5 یا 5,0 لتر اضافه کنید).

- محفظه (7) را از پیستوله رنگ پاش جدا کنید.

- ماده پاششی را حداکثر تا علامت 800 داخل محفظه (7) بریزید.

- لوله بلند (12) را طوری بچرخانید که بتوان ماده پاششی را تقریباً بدون باقی ماندن در محفظه اسپری کرد:

- اسپری آزمایشی را روی سطح مورد آزمایش انجام دهید.

- در صورت به دست آمدن یک الگوی پاشش بهینه، می توانید اسپری کردن را شروع کنید.

اگر نتیجه اسپری مطلوب نیست یا هیچ رنگی خارج نمی شود: (رجوع کنید به «رفع ایرادها» صفحه 323)

### راه اندازی و نحوه کاربرد دستگاه

- ◀ قبل از انجام هر گونه کاری با ابزار برقی (از جمله سرویس، تعویض ابزار و غیره) و همچنین به هنگام حمل و نقل و یا در انبار نگهداری کردن، باتری را از داخل ابزار برقی خارج کنید. در صورت تماس اتفاقی با کلید قطع و وصل، خطر آسیب دیدگی وجود دارد.

- ◀ توجه کنید که واحد پایه در حین کار، نتواند هیچ گرد و غبار یا سایر آلودگی ها را جذب کند.

- ◀ توجه کنید که هرگز به واحد پایه پاشش نکنید.

- ◀ در صورت خروج مایع از جای دیگری به غیر از نازل مورد نظر در هنگام پاشش، روند پاشش را قطع کرده و پیستوله اسپری را به وضعیت مناسب برگردانید. خطر برق گرفتگی وجود دارد.

- ◀ هرگز به سمت خود، افراد دیگر یا حیوانات اسپری نکنید.

#### نحوه روشن کردن (رجوع کنید به تصویر D)

- باتری قابل شارژ را جاگذاری کنید.

## نحوه تنظیم الگوی پاشش

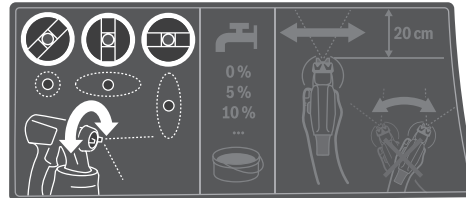

◀ هرگز کلید عملکرد (6) را در حین تنظیم کلاسهک هوا (2) فعال نکنید.

– کلاسهک هوا (2) را در موقعیت مورد نظر بچرخانید.

## کلاسهک هوا پرتوی پاشش کاربرد

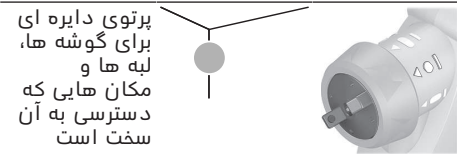
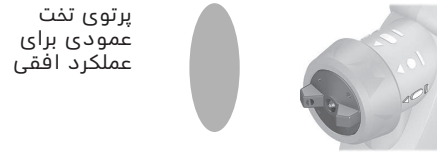
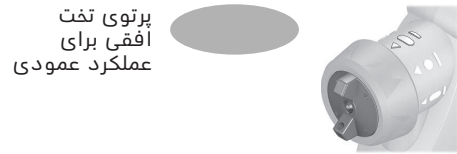

## نحوه تنظیم مقدار ماده پاششی (رجوع کنید به تصویر F)

(حجم رنگ)

– چرخک تنظیم (5) را بچرخانید تا بتوان مقدار ماده پاششی مورد نظر را تنظیم کرد:  
- حداقل مقدار ماده پاششی،  
+ حداکثر مقدار ماده پاششی.

– اسپری آزمایشی را با حداقل مقدار ماده پاششی شروع کنید و آن را تا رسیدن به الگوی پاشش مورد نظر افزایش دهید. چنانچه به الگوی پاشش مطلوب نرسیدید، ماده پاششی را در مراحل 5% نحوه آماده سازی ماده پاششی رقیق کنید.

**نکته:** ضخامت رنگ بستگی قابل توجهی به سرعت حرکت دارد.

## مقدار ماده تنظیم پاششی

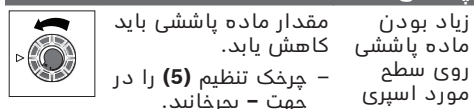

## مقدار ماده تنظیم پاششی

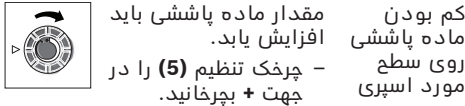

## مرطوب کردن کاغذ دیواری

برای راحت جدا شدن کاغذهای دیواری کهنه، می توانید آب گرم (حداکثر 55 °C) را به کاغذ دیواری اسپری کنید. برای این منظور از کلاسهک نازل خاکستری (9) استفاده کنید.

## کلاج ایمنی وابسته به دما

در صورت استفاده ی اصولی فشاری به ابزار برقی وارد نمی شود. در صورت فشار زیاد یا تجاوز از دمای مجاز باتری، الکترونیک ابزار خاموش می شود تا دما دوباره به محدوده کاری برسد.

## وقفه در کار و حمل و نقل (رجوع کنید به تصویر G-H)

روی واحد پایه یک دسته حمل (21) و یک تسمه حمل (26) جهت حمل و نقل آسان سیستم پاشش دقیق، نصب شده است.

در حین کار می توانید واحد پایه (19) را به کمک تسمه حمل (26) بصورت کج روی شانه آویزان کنید.

هنگام وقفه در کار، می توان پیستوله رنگ پاش (1) را روی یک سطح کار صاف قرار داد. در این صورت هیچ ماده پاششی خارج نمی شود.

◀ همیشه پیستوله اسپری پر شده از مواد اسپری را به صورت عمود بر روی سطح صاف قرار دهید. ماده پاششی می تواند از پیستوله اسپری که به صورت افقی قرار گرفته است، به بیرون نشت کند.

## مراقبت و سرویس

## مراقبت، تعمیر و تمیز کردن دستگاه

◀ قبل از انجام هر گونه کاری با ابزار برقی (از جمله سرویس، تعویض ابزار و غیره) و همچنین به هنگام حمل و نقل و یا در انبار نگهداری کردن، باتری را از داخل ابزار برقی خارج کنید. در صورت تماس اتفاقی با کلید قطع و وصل، خطر آسیب دیدگی وجود دارد.

◀ ابزار الکتریکی و شیارهای تهویه آنها تمیز نگاه دارید، تا ایمنی شما در کار تضمین گردد.

◀ بلافاصله بعد از هر بار استفاده، بطور جداگانه هر یک از قطعات سیستم پاشش دقیق، به ویژه کلیه قطعات هدایت رنگ را کاملاً تمیز کنید. تمیزکاری مناسب، شرط لازم برای عملکرد صحیح و ایمن پیستوله اسپری است. در صورت تمیزکاری نادرست یا نامناسب، هیچ ادعای گارانتی پذیرفته نخواهد شد.

- بگذارید تمام قطعات، قبل از سر هم کردن به درستی خشک شوند.
- سیستم پاشش دقیق را دوباره به ترتیب معکوس نصب کنید.
- واشر محفظه (14) را دوباره به سمت بالا داخل شیار لوله بلند (12) برانید.
- مطمئن شوید که دور تا دور واشر محفظه به طور کامل در شیار لوله بلند قرار بگیرد تا پیستوله رنگ پاش به درستی بسته شود.
- دقت کنید که لوله بلند (12) دوباره تا انتها روی کانال رنگ (16) رانده شود.

#### تمیزکاری پس از استفاده از رنگ های پایه حلال (رجوع کنید به تصویر K)

- پیستوله رنگ پاش و محفظه ماده پاششی را همیشه با ماده رقیق کننده مطابق با ماده پاششی استفاده شده، تمیز کنید.
- هرگز سوراخ های نازل و هوا در پیستوله رنگ پاش را با اجسام نوک تیز تمیز نکنید.
- هنگام تمیزکاری با حلال ها و رنگ های پایه حلال از دستکش مناسب استفاده کنید.
- واحد پایه (19) را خاموش کنید و شیلنگ هوا (17) را از پیستوله رنگ پاش (1) جدا کنید.
- در صورت لزوم واحد پایه را توسط یک دستمال آغشته به ماده رقیق کننده تمیز کنید و سپس واحد پایه (19) و شیلنگ هوا (17) را از محل تمیز کردن فوری خارج کنید.
- محفظه (7) را از پیستوله رنگ پاش (1) باز کنید. محفظه (7) را زیر لوله بلند (12) نگه دارید و کلید عملکرد (6) پیستوله رنگ پاش را فشار دهید تا ماده پاششی بتواند به داخل محفظه برگردد.
- محفظه (7) را کاملاً خالی کنید.
- ماده پاششی را می توان برای کارهای دیگر در یک محفظه رنگ در بسته عاری از هوا و مهر و موم شده، نگه داری کرد. برای این منظور از محفظه جایگزین (8) دارای درپوش یا محفظه ماده پاششی اصل استفاده کنید.
- محفظه (7) را تمیز کنید.
- لوله بلند (12) با واشر محفظه (14) را باز کنید و آن را خوب شستشو دهید.
- لوله بلند (12) با واشر محفظه (14) را دوباره به پیستوله رنگ پاش وصل کنید.
- محفظه (7) را با آب گرم پر کنید و آن را دوباره به پیستوله رنگ پاش (1) وصل کنید.
- شیلنگ هوا (17) را دوباره به پیستوله رنگ پاش (1) وصل کنید.
- تا زمانی که آب زلال از آن خارج شود، اسپری کنید. گاهی محفظه را مجدداً با آب گرم پر کنید.
- شیلنگ هوا (17) را هم از واحد پایه (19) و همچنین از پیستوله رنگ پاش (1) جدا کنید.
- در صورت لزوم واحد پایه را با یک دستمال مرطوب تمیز کنید و سپس واحد پایه (19) و شیلنگ هوا (17) را از محل تمیز کردن فوری خارج کنید.
- مهره کولت (3)، کلاسهک هوا (2)، واشر آب بندی (11)، کلاسهک نازل (9) با اورینگ (10) و لوله بلند (12) با واشر محفظه (14) را باز کنید.
- در این حین مطمئن شوید که اورینگ (10) روی کلاسهک نازل بماند.
- تمام قطعاتی که داخل رنگ شده اند را در یک سطل پر از آب گرم به کمک برس تمیزکاری معمولی تمیز کنید. کانال رنگ (16) پیستوله رنگ پاش (1) را هم تمیز کنید.
- کنترل کنید که لوله بلند (12) با واشر محفظه (14) عاری از ماده پاششی باشد و آسیب ندیده باشد.
- سوراخ هواگیری (15) را با یک برس تمیزکاری مناسب تمیز کنید.
- روی قسمت بیرونی محفظه (7) و پیستوله رنگ پاش (1) را با دستمال مرطوب تمیز کنید.

#### محفظه جایگزین (متعلقات) (رجوع کنید به تصویر J)

- در محفظه جایگزین (8) دارای درپوش، می توانید ماده پاششی را برای کارهای دیگر به صورت مهر و موم شده و عاری از هوا، نگه داری کنید.
- تمیز کردن پس از استفاده از رنگ های پایه آب (رجوع کنید به تصویر K)
- پیستوله رنگ پاش و محفظه ماده پاششی را همیشه با آب گرم تمیز کنید.
- هرگز سوراخ های نازل و هوا در پیستوله رنگ پاش را با اجسام نوک تیز تمیز نکنید.
- واحد پایه (19) را خاموش کنید و شیلنگ هوا (17) را از پیستوله رنگ پاش (1) جدا کنید.
- محفظه (7) را از پیستوله رنگ پاش (1) باز کنید. محفظه (7) را زیر لوله بلند (12) نگه دارید و کلید عملکرد (6) پیستوله رنگ پاش را فشار دهید تا ماده پاششی بتواند به داخل محفظه برگردد.
- محفظه (7) را کاملاً خالی کنید.
- ماده پاششی را می توان برای کارهای دیگر در یک محفظه رنگ در بسته عاری از هوا و مهر و موم شده، نگه داری کرد. برای این منظور از محفظه جایگزین (8) دارای درپوش یا محفظه ماده پاششی اصل استفاده کنید.
- محفظه (7) را تمیز کنید.
- لوله بلند (12) با واشر محفظه (14) را باز کنید و آن را خوب شستشو دهید.
- لوله بلند (12) با واشر محفظه (14) را دوباره به پیستوله رنگ پاش وصل کنید.
- محفظه (7) را با آب گرم پر کنید و آن را دوباره به پیستوله رنگ پاش (1) وصل کنید.
- شیلنگ هوا (17) را دوباره به پیستوله رنگ پاش (1) وصل کنید.
- تا زمانی که آب زلال از آن خارج شود، اسپری کنید. گاهی محفظه را مجدداً با آب گرم پر کنید.
- شیلنگ هوا (17) را هم از واحد پایه (19) و همچنین از پیستوله رنگ پاش (1) جدا کنید.
- در صورت لزوم واحد پایه را با یک دستمال مرطوب تمیز کنید و سپس واحد پایه (19) و شیلنگ هوا (17) را از محل تمیز کردن فوری خارج کنید.
- مهره کولت (3)، کلاسهک هوا (2)، واشر آب بندی (11)، کلاسهک نازل (9) با اورینگ (10) و لوله بلند (12) با واشر محفظه (14) را باز کنید.
- در این حین مطمئن شوید که اورینگ (10) روی کلاسهک نازل بماند.
- تمام قطعاتی که داخل رنگ شده اند را در یک سطل پر از آب گرم به کمک برس تمیزکاری معمولی تمیز کنید. کانال رنگ (16) پیستوله رنگ پاش (1) را هم تمیز کنید.
- کنترل کنید که لوله بلند (12) با واشر محفظه (14) عاری از ماده پاششی باشد و آسیب ندیده باشد.
- سوراخ هواگیری (15) را با یک برس تمیزکاری مناسب تمیز کنید.
- روی قسمت بیرونی محفظه (7) و پیستوله رنگ پاش (1) را با دستمال مرطوب تمیز کنید.

- جلوگیری گردد.
- یا
- فیلتر هوا (28) را تعویض کنید.
- فیلتر هوا را دوباره قرار دهید.
- درپوش فیلتر هوا (23) را دوباره ببندید.
- ◀ **هرگز از سیستم پاشش دقیق بدون فیلتر هوا استفاده نکنید.** ذرات آلوده ممکن است وارد محفظه موتور شده و به آن آسیب برسانند.

#### معدوم کردن مواد

- رقیق کننده های آلوده، باقیمانده مواد پاششی و در صورت لزوم بقایای ماده رقیق سازی باید به شیوه مناسب و سازگار با محیط زیست دفع شوند.
- دستورالعمل های دفع از طرف سازنده و مقررات محلی در مورد دفع زباله های خطرناک را رعایت کنید.
- مواد شیمیایی مضر برای محیط زیست نباید وارد زمین، آب های زیرزمینی و یا فاضلاب ها شوند. هرگز مواد شیمیایی مضر برای محیط را در شبکه فاضلاب نریزید!

#### نحوه نگه داری و انبار کردن

- قبل از نگه داری و انبار کردن سیستم پاشش دقیق، آن را بطور کامل تمیز کنید و بگذارید تمام قطعات قبل از جمع کردن به درستی خشک شوند.
- هنگامی که از سیستم پاشش دقیق استفاده نمی شود، نوار لاستیکی همراه با پین واقع در واحد پایه (19) بعنوان یک گزینه عملی برای نگه داری شیلنگ هوا (17) عمل می کند (رجوع کنید به تصویر).
- هنگامی که از سیستم پاشش دقیق استفاده نمی شود، نوار لاستیکی همراه با پین واقع در واحد پایه (19) بعنوان یک گزینه عملی برای نگه داری شیلنگ هوا (17) عمل می کند.

- تمیزکاری معمولی تمیز کنید. کانال رنگ (16) پیستوله رنگ پاش (1) را هم تمیز کنید.
- کنترل کنید که لوله بلند (12) یا واشر محفظه (14) عاری از ماده پاششی باشد و آسیب ندیده باشد.
- در صورت لزوم واشر محفظه (14) را دوباره با ماده رقیق کننده تمیز کنید.
- سوراخ هواگیری (15) را با یک برس تمیزکاری مناسب تمیز کنید.
- بگذارید تمام قطعات، قبل از سر هم کردن به درستی خشک شوند.
- سیستم پاشش دقیق را دوباره به ترتیب معکوس نصب کنید.
- واشر محفظه (14) را دوباره به سمت بالا داخل شیار لوله بلند (12) برانید.
- مطمئن شوید که دور تا دور واشر محفظه به طور کامل در شیار لوله بلند قرار بگیرد تا پیستوله رنگ پاش به درستی بسته شود.
- دقت کنید که لوله بلند (12) دوباره تا انتها روی کانال رنگ (16) رانده شود.

#### نحوه تمیز کردن فیلتر هوا (رجوع کنید به تصویر 1)

- فیلتر هوا (28) را باید گاهی اوقات تمیز کرد. اگر فیلتر هوا خیلی آلوده شده است، آن را عوض کنید.
- درپوش فیلتر هوا (23) را باز کنید.
- فیلتر هوا (28) را جدا کنید.
- آلودگی کم:
- به فیلتر هوا (28) ضربه بزنید.
- یا
- آلودگی شدید:
- فیلتر هوا (28) را با آب روان تمیز کنید و سپس بگذارید تا خوب خشک شود تا از تشکیل قارچ

#### رفع ایرادها

ایراد	دلیل	راه حل
ماده پاششی به درستی پوشش نمی دهد	مقدار ماده پاششی بسیار کم است	چرخک تنظیم (5) را در جهت + بچرخانید
	فاصله تا سطح مورد پاشش بسیار زیاد است	فاصله پاشش را کاهش دهید
	ماده پاششی بسیار کم و به ندرت روی سطح مورد اسپری پاشیده می شود	بیشتر روی سطح اسپری کنید
	ماده پاششی بسیار غلیظ است	ماده پاششی را دوباره رقیق کنید و اسپری آزمایشی را انجام دهید
ماده پاششی روی سطح کار شنه می کند	ماده پاششی بسیار زیاد پاشیده شده است	چرخک تنظیم (5) را در جهت - بچرخانید
	فاصله تا سطح مورد پاشش بسیار کم است	فاصله پاشش را بیشتر کنید
	ماده پاششی بسیار رقیق است	ماده پاششی اصل اضافه کنید
	بیش از حد روی یک محل اسپری شده است	رنگ را سنباده بزنید و برای بار دوم بیش از حد روی آن محل رنگ نپاشید
رنگ پاشیده شده بسیار زبر است	مقدار ماده پاششی از فاصله زیاد پاشیده می شود	چرخک تنظیم (5) را در جهت - بچرخانید
	سوزن نازل (13) کثیف است	سوزن نازل را تمیز کنید

ایراد	دلیل	راه حل
	ماده پاششی بسیار غلیظ است	ماده پاششی را دوباره رقیق کنید و اسپری آزمایشی را انجام دهید
	فیلتر هوا (28) خیلی کثیف است	فیلتر هوا را تعویض کنید
غبار رنگ بسیار زیاد است	ماده پاششی بسیار زیاد پاشیده شده است	چرخک تنظیم (5) را در جهت - بچرخانید
	فاصله تا سطح مورد پاشش بسیار زیاد است	فاصله پاشش را کاهش دهید
پرتو پاشش به طور منقطع است	ماده پاششی بسیار کم در محفظه است	ماده پاششی اضافه کنید
	سوراخ هواگیری (15) در لوله بلند (12) گرفته است	لوله بلند و سوراخ هواگیری را تمیز کنید
	لوله بلند (12) شل است	لوله بلند را تا انتها روی کانال رنگ (16) برانید
	کلاهک نازل (9) لق است	کلاهک نازل را محکم کنید
	فیلتر هوا (28) خیلی کثیف است	فیلتر هوا را تعویض کنید
	ماده پاششی بسیار غلیظ است	ماده پاششی را دوباره رقیق کنید و اسپری آزمایشی را انجام دهید
ماده پاششی روی کلاهک نازل می چکد	وجود رسوبات ماده پاششی روی کلاهک نازل (9)، سوزن نازل (13) و کلاهک هوا (2)	کلاهک نازل، سوزن نازل و کلاهک هوا را تمیز کنید
	کلاهک نازل (9) لق است	کلاهک نازل را محکم کنید
از کلاهک نازل هیچ ماده پاششی بیرون نمی آید	لوله بلند (12) شل است	لوله بلند را تا انتها روی کانال رنگ (16) برانید
	سوزن نازل (13) گرفته است	سوزن نازل را تمیز کنید
	لوله بلند (12) گرفته است	لوله بلند را تمیز کنید
	سوراخ هواگیری (15) در لوله بلند (12) گرفته است	لوله بلند و سوراخ هواگیری را تمیز کنید
	واشر محفظه (14) خراب است یا آسیب دیده است	(جدید) واشر محفظه را از بالای لوله بلند داخل شیار برانید
	ماده پاششی بسیار غلیظ است	ماده پاششی را دوباره رقیق کنید و اسپری آزمایشی را انجام دهید
	ماده پاششی کثیف است (توده های رنگ)	بیسستوله رنگ پاش را کامل تخلیه و تمیز کنید؛ ماده پاششی را هنگام اضافه کردن از صافی عبور دهید

## خدمات و مشاوره با مشتریان

خدمات مشتری، به سؤالات شما درباره تعمیرات، سرویس و همچنین قطعات یدکی پاسخ خواهد داد. نقشه‌های سه بعدی و اطلاعات مربوط به قطعات یدکی را در تارنمای زیر میبایید:

[www.bosch-pt.com](http://www.bosch-pt.com)

گروه مشاوره به مشتریان Bosch با کمال میل به سؤالات شما درباره محصولات و متعلقات پاسخ می دهند.

برای هرگونه سؤال و یا سفارش قطعات یدکی، حتماً شماره فنی 10 رقمی کالا را مطابق برچسب روی ابزار برقی اطلاع دهید.

## ایران

روبرت بوش ایران - شرکت بوش تجارت پارس میدان ونک، خیابان شهید خدای، خیابان آفتاب ساختمان مادیان، شماره 3، طبقه سوم.

تهران 1994834571  
تلفن: +9821 42039000

**آدرس سایر دفاتر خدماتی را در ادامه ببایید:**  
[www.bosch-pt.com/serviceaddresses](http://www.bosch-pt.com/serviceaddresses)

## حمل دستگاه

باتری های لیتیوم یونی توصیه شده، مشمول الزامات قانون کالاهای خطرناک هستند. کاربر می تواند باتری ها را بدون استفاده از روکش در خیابان حمل کند.

در صورت ارسال توسط شخص ثالث (مانند: حمل و نقل هوایی یا زمینی) باید تمهیدات مربوط به بسته بندی و علامتگذاری مورد توجه قرار گیرد. در اینصورت باید حتما جهت آماده سازی قطعه ارسالی به کارشناس حمل کالاهای پر خطر مراجعه کرد. باتریها را فقط در صورتی ارسال کنید که بدنه آنها آسیب ندیده باشد. اتصالات (کنتاکتهای) باز را



پوشانید و باتری را طوری بسته بندی کنید که در بسته بندی تکان نخورد. در این باره لطفاً به مقررات و آیین نامه های ملی توجه کنید.

### از رده خارج کردن دستگاه

پیستوله رنگ پاش، باتری های قابل شارژ، متعلقات و بسته بندی ها باید به روشی سازگار با محیط زیست بازیافت شوند.









ابزار برقی و باتری ها/ باتری های قابل شارژ را داخل زباله دان خانگی نیندازید!



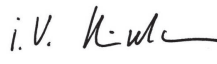

<b>de</b>	<b>EU-Konformitätserklärung</b> <b>Feinsprühsystem</b> Sachnummer	Wir erklären in alleiniger Verantwortung, dass die genannten Produkte allen einschlägigen Bestimmungen der nachfolgend aufgeführten Richtlinien und Verordnungen entsprechen und mit folgenden Normen übereinstimmen. Technische Unterlagen bei: *
<b>en</b>	<b>EU Declaration of Conformity</b> <b>Fine-spray system</b> Article number	We declare under our sole responsibility that the stated products comply with all applicable provisions of the directives and regulations listed below and are in conformity with the following standards. Technical file at: *
<b>fr</b>	<b>Déclaration de conformité UE</b> <b>Pistolet à peinture</b> N° d'article	Nous déclarons sous notre propre responsabilité que les produits décrits sont en conformité avec les directives, règlements normatifs et normes énumérés ci-dessous. Dossier technique auprès de: *
<b>es</b>	<b>Declaración de conformidad UE</b> <b>Pistola de pintar (pulverización fina)</b> N° de artículo	Declaramos bajo nuestra exclusiva responsabilidad, que los productos nombrados cumplen con todas las disposiciones correspondientes de las Directivas y los Reglamentos mencionados a continuación y están en conformidad con las siguientes normas. Documentos técnicos de: *
<b>pt</b>	<b>Declaração de Conformidade UE</b> <b>Sistema de pulverização fina</b> N.º do produto	Declaramos sob nossa exclusiva responsabilidade que os produtos mencionados cumprem todas as disposições e os regulamentos indicados e estão em conformidade com as seguintes normas. Documentação técnica pertencente à: *
<b>it</b>	<b>Dichiarazione di conformità UE</b> <b>Sistema a microspruzzo</b> Codice prodotto	Dichiariamo sotto la nostra piena responsabilità che i prodotti indicati sono conformi a tutte le disposizioni pertinenti delle Direttive e dei Regolamenti elencati di seguito, nonché alle seguenti Normative. Documentazione Tecnica presso: *
<b>nl</b>	<b>EU-conformiteitsverklaring</b> <b>Fijnspuitsysteem</b> Productnummer	Wij verklaren op eigen verantwoordelijkheid dat de genoemde producten voldoen aan alle desbetreffende bepalingen van de hierna genoemde richtlijnen en verordeningen en overeenstemmen met de volgende normen. Technisch dossier bij: *
<b>da</b>	<b>EU-overensstemmelseserklæring</b> <b>Finsprøjtesystem</b> Typenummer	Vi erklærer som eneansvarlige, at det beskrevne produkt er i overensstemmelse med alle gældende bestemmelser i følgende direktiver og forordninger og opfylder følgende standarder. Tekniske bilag ved: *
<b>sv</b>	<b>EU-konformitetsförklaring</b> <b>Finstrålesystem</b> Produktnummer	Vi förklarar under eget ansvar att de nämnda produkterna uppfyller kraven i alla gällande bestämmelser i de nedan angivna direktiven och förordningarna och att de stämmer överens med följande normer. Teknisk dokumentation: *
<b>no</b>	<b>EU-samsvarserklæring</b> <b>Finsprøytingssystem</b> Produktnummer	Vi erklærer under eneansvar at de nevnte produktene er i overensstemmelse med alle relevante bestemmelser i direktivene og forordningene nedenfor og med følgende standarder. Teknisk dokumentasjon hos: *
<b>fi</b>	<b>EU-vaatimustenmukaisuusvakuutus</b> <b>Hienoruiskutusjärjestelmä</b> Tuotenumero	Vakuutamme täten, että mainitut tuotteet vastaavat kaikkia seuraavien direktiivien ja asetusten asiaankuuluvia vaatimuksia ja ovat seuraavien standardien vaatimusten mukaisia. Tekniset asiakirjat saatavana: *
<b>el</b>	<b>Δήλωση πιστότητας ΕΕ</b> <b>Σύστημα Λεπτού ψεκασμού</b> Αριθμός ευρετηρίου	Δηλώνουμε με αποκλειστική μας ευθύνη, ότι τα αναφερόμενα προϊόντα αντιστοιχούν σε όλες τις σχετικές διατάξεις των πιο κάτω αναφερόμενων οδηγιών και κανονισμών και ταυτίζονται με τα ακόλουθα πρότυπα. Τεχνικά έγγραφα στη: *
<b>tr</b>	<b>AB Uygunluk beyanı</b> <b>İnce (hassas) püskürtme sistemi</b> Ürün kodu	Tek sorumlu olarak, tanımlanan ürünün aşağıdaki yönetmelik ve direktiflerin geçerli bütün hükümlerine ve aşağıdaki standartlara uygun olduğunu beyan ederiz. Teknik belgelerin bulunduğu yer: *

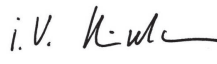
<b>pl</b>	<b>Deklaracja zgodności UE</b> <b>System natryskowy</b>	Numer katalogowy	Oświadczamy z pełną odpowiedzialnością, że niniejsze produkty odpowiadają wszystkim wymaganiom poniżej wyszczególnionych dyrektyw i rozporządzeń, oraz że są zgodne z następującymi normami. Dokumentacja techniczna: *
<b>cs</b>	<b>EU prohlášení oshodě</b> <b>Jemně stříkací systém</b>	Objednací číslo	Prohlašujeme na výhradní zodpovědnost, že uvedený výrobek splňuje všechna příslušná ustanovení níže uvedených směrníc a nařízení a je vsouladu snásledujícími normami: Technické podklady u: *
<b>sk</b>	<b>EÚ vyhlásenie ozhode</b> <b>Systém na jemné rozprašovanie</b>	Vecné číslo	Vyhlasujeme na výhradnú zodpovednosť, že uvedený výrobok spĺňa všetky príslušné ustanovenia nižšie uvedených smerníc a nariadení a je vsúlade snásledujúcimi normami: Technické podklady má spoločnosť: *
<b>hu</b>	<b>EU konformitási nyilatkozat</b> <b>Finom szórórendszer</b>	Cikkszám	Egyedüli felelősséggel kijelentjük, hogy a megnevezett termék megfelelnek az alábbiakban felsorolásra kerülő irányelvek és rendeletek valamennyi idevágó előírásainak és megfelelnek a következő szabványoknak. Műszaki dokumentumok megőrzési pontja: *
<b>ru</b>	<b>Заявление о соответствии ЕС</b> <b>Пульверизатор</b>	Товарный №	Мы заявляем под нашу единоличную ответственность, что названные продукты соответствуют всем действующим предписаниям нижеуказанных директив и распоряжений, а также нижеуказанных норм. Техническая документация хранится у: *
<b>uk</b>	<b>Заява про відповідність ЄС</b> <b>Пульверизатор</b>	Товарний номер	Мизаявляємо під нашу одноособову відповідальність, що названі вироби відповідають усім чинним положенням нищезначених директив і розпоряджень, а також нищезначеним нормам. Технічна документація зберігається у: *
<b>kk</b>	<b>ЕО сәйкестік мағлұдамасы</b> <b>Бүріккіш жүйе</b>	Өнім нөмірі	Өз жауапкершілікпен біз аталған өнімдер төменде жьылған директикалар мен жарлықтардың тиісті қағидаларына сәйкестігін және төмендегі нормаларға сай екенін білдіреміз. Техникалық құжаттар: *
<b>ro</b>	<b>Declarație de conformitate UE</b> <b>Sistem de pulverizare fină</b>	Număr de identificare	Declarăm pe proprie răspundere că produsele menționate corespund tuturor dispozițiilor relevante ale directivelor și reglementărilor enumerate în cele ce urmează și sunt în conformitate cu următoarele standarde. Documentație tehnică la: *
<b>bg</b>	<b>ЕС декларация за съответствие</b> <b>Система за фино разпръскване</b>	Каталожен номер	С пълна отговорност ние декларираме, че посочените продукти отговарят на всички валидни изисквания на директивите и разпоредбите по-долу и съответства на следните стандарти. Техническа документация при: *
<b>mk</b>	<b>EU-Изјава за сообразност</b> <b>Систем за фино распрскување</b>	Број на дел/артикл	Со целосна одговорност изјавуваме, дека опишаните производи се во согласност со сите релевантни одредби на следните регулативи и прописи и се во согласност со следните норми. Техничка документација кај: *
<b>sr</b>	<b>EU-izjava o usaglašenosti</b> <b>Sistem za fino prskanje</b>	Broj predmeta	Na sopstvenu odgovornost izjavljujemo, da navedeni proizvodi odgovaraju svim dotičnim odredbama naknadno navedenih smernica u uredba i da su u skladu sa sledećim standardima. Tehnička dokumentacija kod: *
<b>sl</b>	<b>Izjava o skladnosti EU</b> <b>Sistem za fino pršenje</b>	Številka artikla	Izjavljamo pod izključno odgovornostjo, da je omenjen izdelek v skladu z vsemi relevantnimi določili direktiv in uredb ter ustreza naslednjim standardom. Tehnična dokumentacija pri: *
<b>hr</b>	<b>EU izjava o sukladnosti</b> <b>Sustav za fino prskanje</b>	Kataloški br.	Pod punom odgovornošću izjavljujemo da navedeni proizvodi odgovaraju svim relevantnim odredbama direktiva i propisima navedenima u nastavku i da su sukladni sa sljedećim normama. Tehnička dokumentacija se može dobiti kod: *

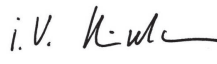
<b>et EL-vastavusdeklaratsioon</b> <b>Peenpihustussüst eem</b>	Tootenumber Kinnitame ainuvastutajatena, et nimetatud tooted vastavad järgnevalt loetletud direktiivide ja määruste kõikidele asjaomastele nõuetele ja on kooskõlas järgmiste normidega. Tehnilised dokumendid saadaval: *															
<b>lv Deklarācija par atbilstību ES standartiem</b> <b>Smalkās izsmidzināšanas sistēma</b>	Izstrādājuma numurs Mēs ar pilnu atbildību paziņojam, ka šeit aplūkotie izstrādājumi atbilst visiem tālāk minētajās direktīvās un rīkojumos ietvertajām saistošajām nostādnēm, kā arī sekojošiem standartiem. Tehniskā dokumentācija no: *															
<b>It ES atitikties deklarācija</b> <b>Dažu pulverizatorius</b>	Gaminio numeris Atsakingai pareiškiame, kad išvardyti gaminiai atitinka visus privalomus žemiau nurodytų direktyvų ir reglamentų reikalavimus ir šiuos standartus. Techninė dokumentacija saugoma: *															
<b>EasySpray 18V-100</b>	<table border="1"> <tr> <td data-bbox="376 536 557 637">           3 603 B08 000         </td> <td data-bbox="557 536 799 637">           2006/42/EC            2014/30/EU            2011/65/EU         </td> <td data-bbox="799 536 1154 637">           EN 62841-1:2015            EN 55014-1:2017+A11:2020            EN 55014-2:2015            EN IEC 63000:2018         </td> </tr> <tr> <td colspan="2" data-bbox="557 637 799 746">  <b>BOSCH</b> </td> <td data-bbox="799 637 1154 746">           * Robert Bosch Power Tools GmbH (PT/ECS)            70538 Stuttgart            GERMANY         </td> </tr> <tr> <td colspan="2" data-bbox="557 746 799 828">           Henk Becker            Chairman of            Executive Management         </td> <td data-bbox="799 746 1154 828">           Helmut Heinzelmann            Head of Product Certification         </td> </tr> <tr> <td colspan="2" data-bbox="557 828 799 919">  </td> <td data-bbox="799 828 1154 919">  </td> </tr> <tr> <td colspan="3" data-bbox="557 919 1154 968">           Robert Bosch Power Tools GmbH, 70538 Stuttgart, GERMANY            Stuttgart, 15.02.2021         </td> </tr> </table>	3 603 B08 000	2006/42/EC 2014/30/EU 2011/65/EU	EN 62841-1:2015 EN 55014-1:2017+A11:2020 EN 55014-2:2015 EN IEC 63000:2018	 <b>BOSCH</b>		* Robert Bosch Power Tools GmbH (PT/ECS) 70538 Stuttgart GERMANY	Henk Becker Chairman of Executive Management		Helmut Heinzelmann Head of Product Certification				Robert Bosch Power Tools GmbH, 70538 Stuttgart, GERMANY Stuttgart, 15.02.2021		
3 603 B08 000	2006/42/EC 2014/30/EU 2011/65/EU	EN 62841-1:2015 EN 55014-1:2017+A11:2020 EN 55014-2:2015 EN IEC 63000:2018														
 <b>BOSCH</b>		* Robert Bosch Power Tools GmbH (PT/ECS) 70538 Stuttgart GERMANY														
Henk Becker Chairman of Executive Management		Helmut Heinzelmann Head of Product Certification														
																
Robert Bosch Power Tools GmbH, 70538 Stuttgart, GERMANY Stuttgart, 15.02.2021																





**Declaration of Conformity**

Fine-spray system  
**EasySpray 18V-100**

Article number  
**3 603 B08 000**

We declare under our sole responsibility that the stated products comply with all applicable provisions of the regulations listed below and are in conformity with the following standards.

Technical file at: Robert Bosch Ltd. (PT/SOP-GB), Broadwater Park, North Orbital Road, Uxbridge UB9 5HJ, United Kingdom

The Supply of Machinery (Safety) Regulations 2008  
The Electromagnetic Compatibility Regulations 2016  
The Restriction of the Use of Certain Hazardous Substances in  
Electrical and Electronic Equipment Regulations 2012

EN 62841-1:2015  
EN 55014-1:2017+A11:2020  
EN 55014-2:2015  
EN IEC 63000:2018



Vonjy Rajakoba  
Managing Director - Bosch UK

Robert Bosch Power Tools GmbH, 70538 Stuttgart, Germany  
represented (in terms of the above regulations) by  
Robert Bosch Limited, Broadwater Park, North Orbital Road,  
Uxbridge UB9 5HJ, United Kingdom

Martin Sibley  
Head of Sales Operations and Aftersales

Robert Bosch Ltd. Broadwater Park, North Orbital Road, Uxbridge UB9 5HJ, United Kingdom, as authorised representative  
acting on behalf of Robert Bosch Power Tools GmbH, 70538 Stuttgart, Germany

Place of issue: Uxbridge

Date of issue: 11/05/2021